

2000



Table Of Contents

Index

- 1** Numerical Listing

Kitchen Faucets

Llaves para Fregaderos de Cocina

- 2 - 17** Single Handle

- 18 - 27** Two Handle

Handle Suffix Chart

Tabla de Designación de Sufijos de Manijas

- 25** Handle Suffix Chart

Bar Faucets

Llaves de Bares

- 28** Single Handle

- 30 - 33** Two Handle

Lavatory Faucets

Llaves de Lavamanos

- 34 - 37** Single Handle

- 38 - 41** Two Handle 4" Centerset

- 42 - 49** Two Handle Widespread

- 50 - 51** Two Handle Mini-Widespread

Lift Rods and Lavatory Drain Assemblies

Barra de Alzar y Llave de Dos Manijas (Manerales) para Lavamanos

- 51** Lift Rods

- 52 - 53** Lavatory Drain Assemblies

Specialty Faucets

Llaves de Especialidad

- 54 - 57** Shampoo, Laundry & Basin

- 58** Electronic

- 59** Mixing Valve

- 60 - 61** Metering Slow-Close

- 62 - 63** Timer-Activated Slow-Close

- 64 - 65** Utility

Bath Valves

Válvulas para Bañeras

- 66 - 67** Single Handle Conventional 600 Series

- 68 - 69** Single Handle Monitor® 1300 Series

- 70 - 71** Single Handle Monitor® 1500 Series*

- 72 - 73** Single Handle Monitor® 1600 Series*

- 74 - 75** Single Handle Monitor® 1700 Series

- 76 - 77** Two Handle Monitor® 2300 Series

- 78 - 79** Two Handle Conventional

- 80 - 81** Three Handle Conventional

- 82** Two Handle Flexible Mount Conventional*

Showerheads, Arms, Flanges and Tub Spouts

Cabezas de Regaderas, Brazo de Regadera, Bridas y Tubos de Salida para Bañeras

- 82** Showerheads

- 83** Tub Spouts

- 83** Shower Arms & Flanges

Personal Hand Showers & Accessories

Regaderas de Mano Personal y Accesorios

- 84 - 85** Personal Hand Showers & Accessories

Tub Fillers, Roman Tub Faucets, Roman Tub Rough-In Kits & Hand Held Showers

Tubos de Salida de Agua, Llaves para Bañeras Romanas, Equipo para Preparación de Instalación para Llaves de Bañeras Romanas y Regaderas de Mano para Llaves de Bañeras Romanas

- 86** Deck/Ledge Mount Tub Fillers

- 87 - 91** Deck/Ledge Mount Roman Tub Faucets

- 92 - 93** Roman Tub Rough-In Kits

- 94** Wall Mount Roman Tub Faucets

- 95** Hand Held Showers

Bidet Valves

Válvulas para Bidés

- 96 - 97** Three Handle Widespread

Bath Waste Assemblies

Ensamblés de Desagüe de la Bañeras

- 98** Trip Lever

- 99** Toe Operated

- 100** Lift & Turn

Bath Accessories

Accesorios para el Baño

- 101** Innovations® and Traditional Series

INDEX/INDICE

SERIES	PAGE/PÁGINA	SERIES	PAGE/PÁGINA	SERIES	PAGE/PÁGINA
33	96, 97	611*	66	2730	88
44	96, 97	612	66	2731	88
100	2	621	66	2746*	82
100-D*	2	622	66	2750	86
101	4	623*	67	2767	89
110	2	624*	67	2768	89
120	5	635	66	2770	90
140	6	636	66	2771	90
141	7	637*	67	2780	91
142	6	638*	67	2781	91
150	8	641	66	2800	78, 79
151	9	642	66	2885	80, 81
172	10	643*	67	2897	80, 81
173	10	644*	67	3501-WFHDF	42
174	10	701-HDF	60	3504	44
175	4	708-HDF	62	3507-WFHDF	61
176	10	710-WFHDF	64	3508-WFHDF	63
178	10	711-WFHDF	64	3509-WFHDF	42
180	12	750	55	3514-WFHDF	61
181	13	752*	55	3517-WFHDF*	61
190	28	1300	68, 69	3518-WFHDF	63
200	11	1400	68, 69	3523	44
275	11	1500*	70, 71	3524	44
300	3	1600*	72, 73	3530	45
300-D	3	1700	74, 75	3541-WFHDF	43
340	6	2100	18	3543	46
342	6	2102	18	3544	46
350	8	2121	56	3545-WFHDF	43
380	12	2123	56	3548-WFHDF	43
400	2	2131	56	3549-WFHDF	43
400-D	2	2133	56	3551-WFHDF	43
420	5	2140	19	3567	47
440	6	2147	20, 21	3577	48
441	7	2167	22	3578-WFHDF	63
442	6	2170	30	3579-WFHDF	65
443	7	2171	30	3583	49
450	8	2172	30	3584	49
451	9	2174	23	4530	50, 51
460*	14	2176	23	4577	50, 51
461*	14	2177	31	73010	101
462*	15	2178	32	73018	101
466*	15	2179	32	73024	101
470	16	2180	24, 25	73030	101
472	16	2190	33	73035	101
474	17	2274	26, 27	73046	101
476	17	2276	26, 27	73050	101
480	12	2300	76, 77	73055	101
481	13	2302	57	73056	101
500	34	2303-HDF	57	74010	101
501	34	2400	18	74018	101
502	34	2402	18	74024	101
503*	34	2440	19	74030	101
504	34	2447	20, 21	74035	101
505	34	2467	22	74046	101
510	34	2474	23	74050	101
511	34	2476	23	74055	101
515	34	2480	24, 25	74056	101
516	34	2500	38	R2300-MIX	59
520	34	2502	38	RP291	98
522	34	2507-HDF	60	RP293	99
523	34	2508-HDF	62	RP391	98
524	34	2517-HDF	60	RP393	99
525	34	2518-HDF	62	RP691	98
540	35	2520	38	RP693	99
541	35	2521	38	RP695	100
542	35	2522	38	RP7245	85
544	35	2523	38	RP9595	101
550	36	2527-HDF	60	RP14979	95
552	36	2528-HDF	62	RP18227	92
560	54	2529	38	RP18235	93
561*	54	2530	39	RP23601	92
562	54	2567	40	RP32538	84
563*	54	2593-HDF	41	RP32539	84
570	37	2599-HDF	41	RP32540	84
575	37	2600	78, 79	RP32541	84
590-HDF	58	2653	80, 81	RPW124HDF	85
591-HDF	58	2683	80, 81	RPW136HDF	85
601	66	2702*	82	RPW324HDF	85
602	66	2708	86	RPW336HDF	85
603*	67	2710	87	RPW1111HDF	85
604*	67	2711	87	RPW2222HDF	85
606*	66	2714	94		

Single Handle Kitchen Faucets

Manija de Palanca para Fregaderos

Models/Modelos 100, 110 & 400 Series

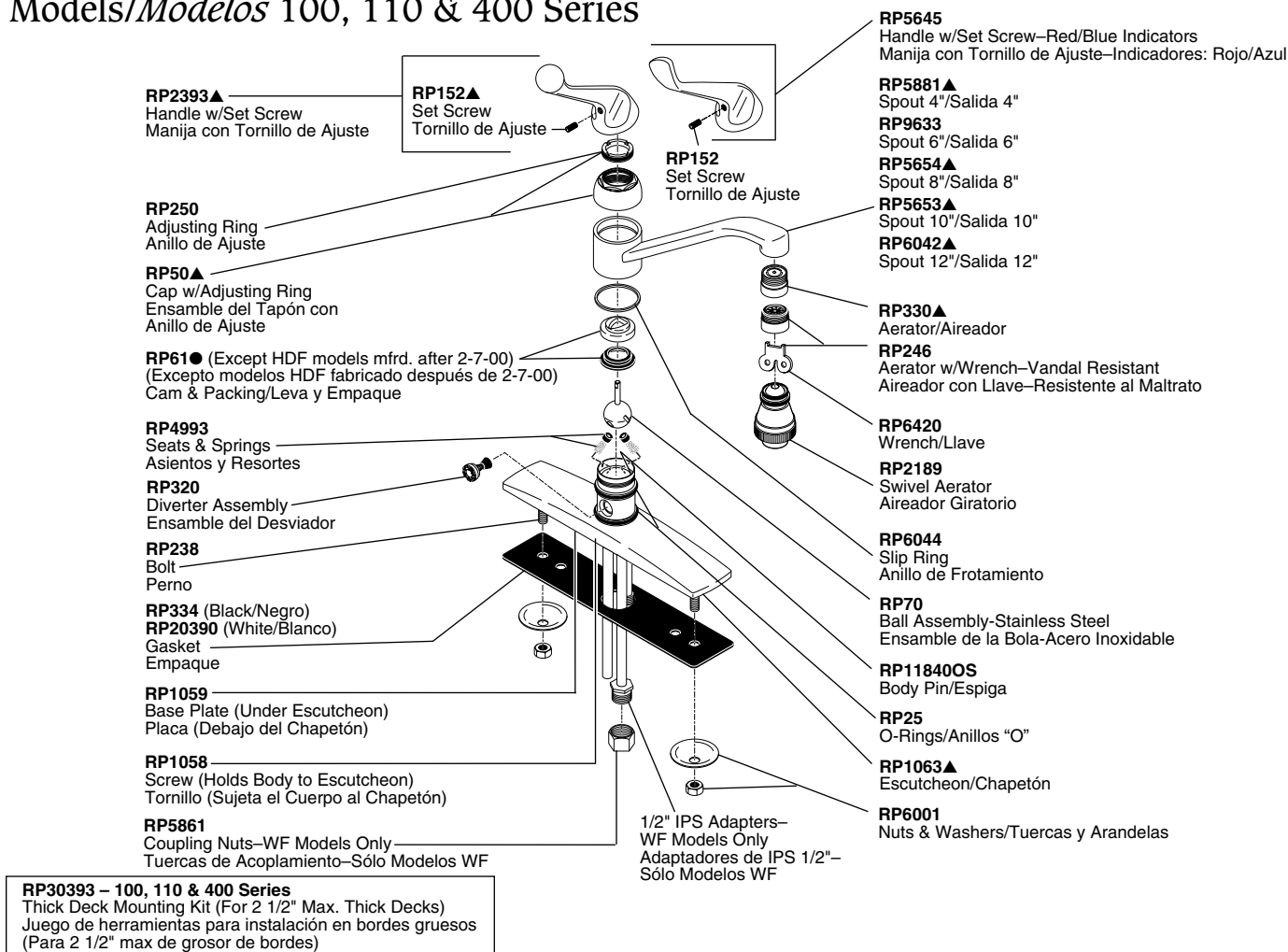

Models/Modelos 100-D* & 400-D Series

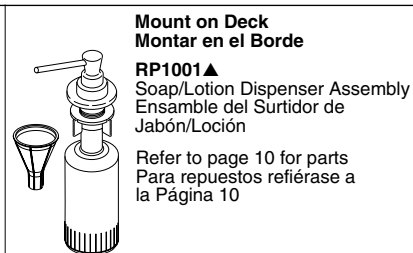
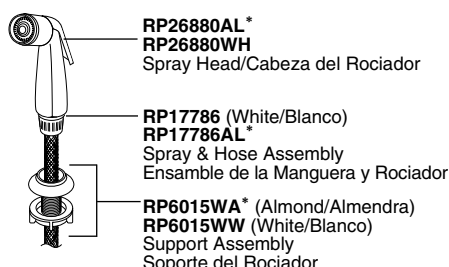
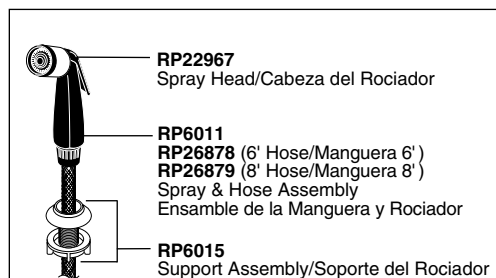
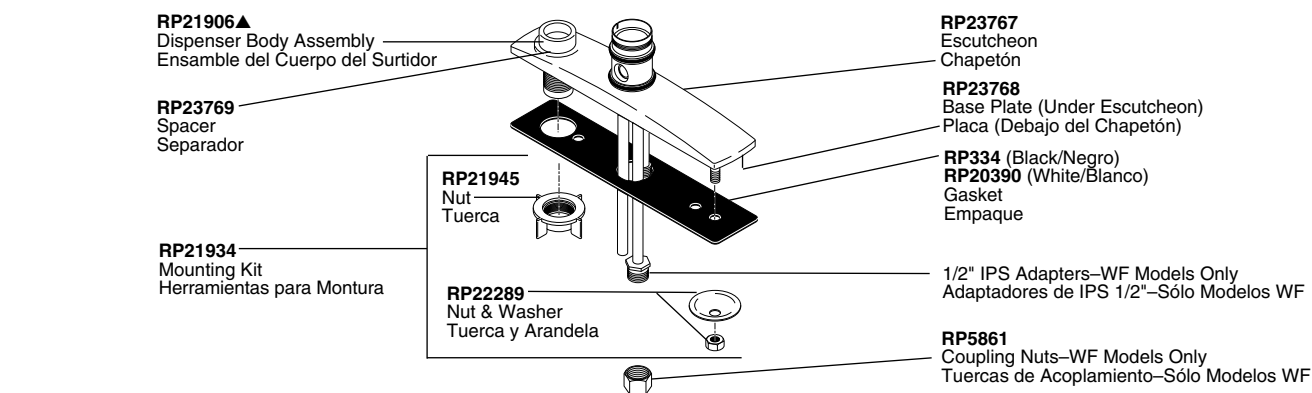

● **RP30396** (For HDF Models/Para Modelos HDF)
Handle Limit Stop Kit/Juego de Herramientas para Tope del Límite de la Manija

▲ Designate proper finish suffix. Verify available finishes in Miscellaneous Parts Section. **Note:** Chrome models have no finish suffix. AL=Almond*, WH=White.

▲ Diseñe el sufijo apropiado para el acabado. Verifique acabados disponibles en la sección de Piezas Misceláneas. **Nota:** El acabado de los modelos de cromo no tienen sufijo. AL=Almendra*, WH=Blanco.

Model/Modelo 300 Series

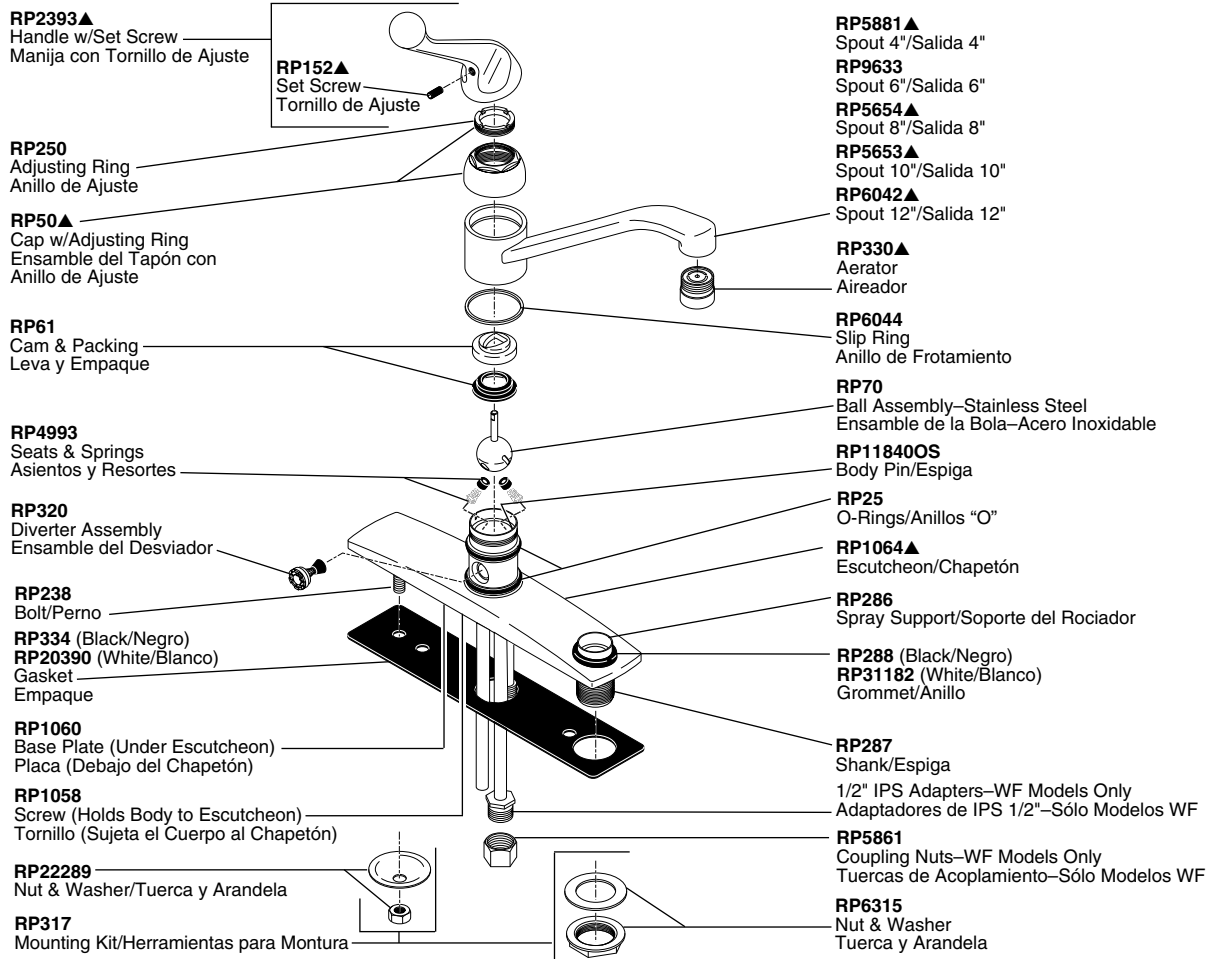

Model/Modelo 300-D Series

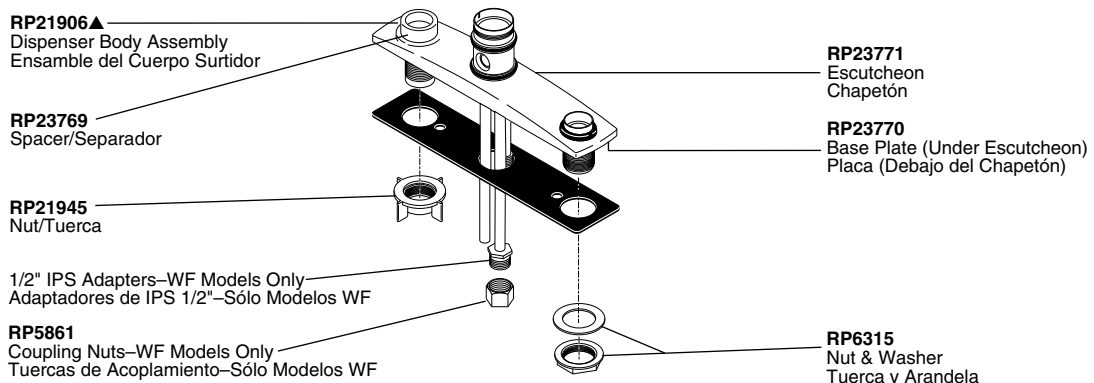

RP3614
Repair Kit
Herramientas para Reparaciones



RP1974
Wrench—Handle/Adjusting Ring
Llave—Manija/Anillo de Ajuste



RP21905▲
Head Assembly
Ensamble de la Cabeza

RP21908
Pump Assembly
Ensamble de la Bomba

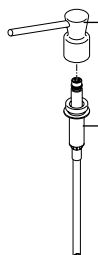

RP30395
Vented Funnel
Embudo con Ventilador



RP31845
Soap/Lotion Extension Nut
(For 2 1/2" Max. Thick Decks)
Tuerca de Extensión para
Jabón y Loción
(Para 2 1/2" max de
grosor de bordes)



RP21904
Bottle
Botella

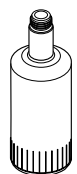

* Discontinued/Descontinuados

Single Handle Kitchen Faucets

Manija de Palanca para Fregaderos

Models/Modelos 101 & 175 Series

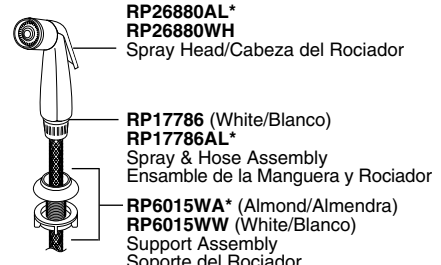
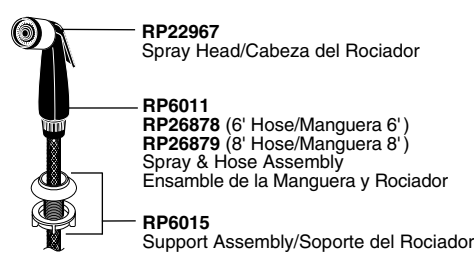
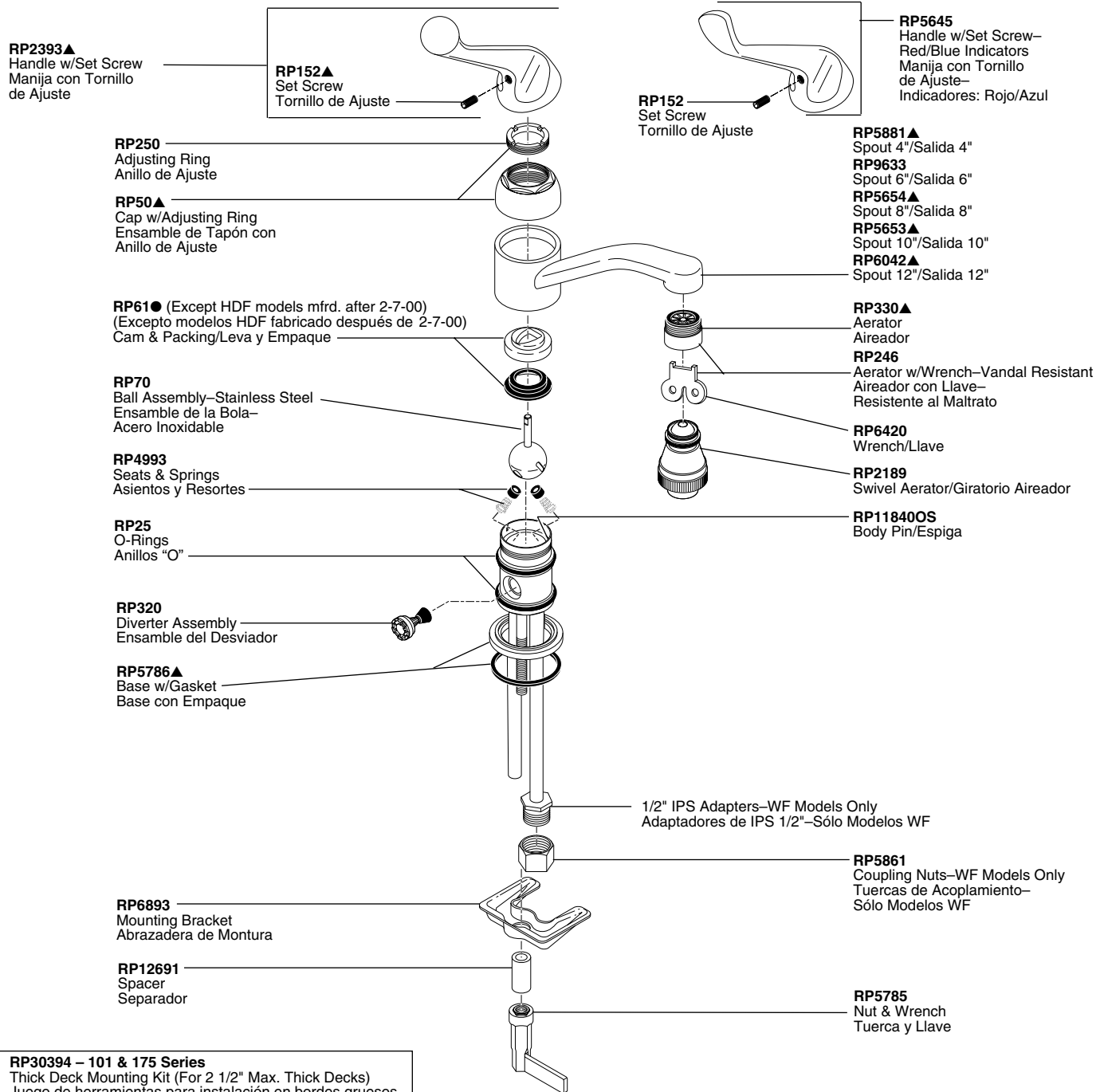



▲ Designate proper finish suffix. Verify available finishes in Miscellaneous Parts Section. **Note:** Chrome models have no finish suffix. AL=Almond*, WH=White.

▲ Designe el sufijo apropiado para el acabado. Verifique acabados disponibles en la sección de Piezas Misceláneas. **Nota:** El acabado de los modelos de cromo no tienen sufijo. AL=Almendra*, WH=Blanco.

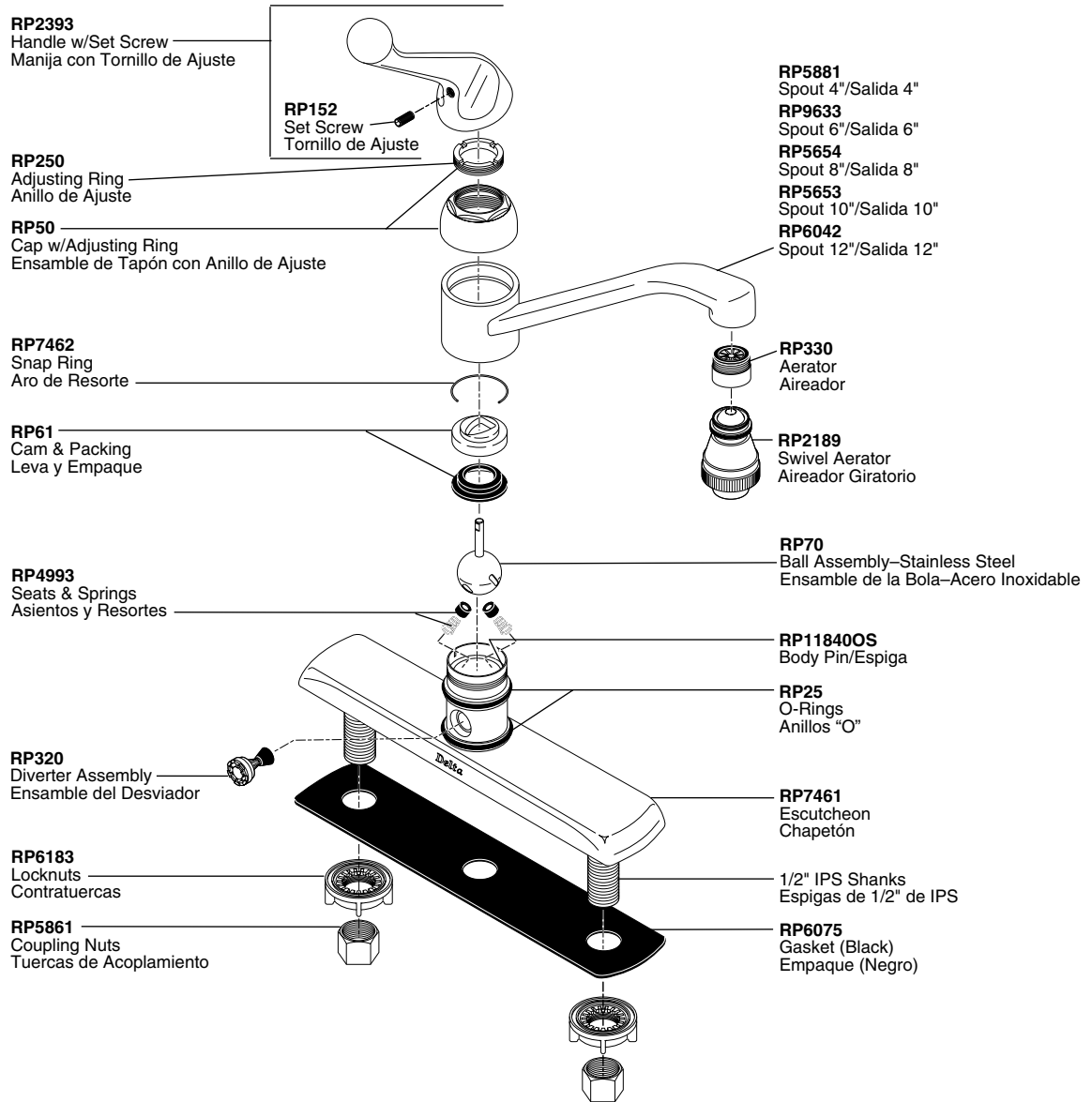
Models/Modelos 120 & 420 Series

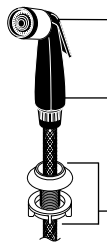

 <p>RP22967 Spray Head/Cabeza del Rociador</p> <p>RP6011 RP26878 (6' Hose/Manguera 6') RP26879 (8' Hose/Manguera 8') Spray & Hose Assembly Ensamble de la Manguera y Rociador</p> <p>RP6015 Support Assembly/Soporte del Rociador</p>	<p>RP1974 Wrench—Handle/Adjusting Ring Llave—Manija/Anillo de Ajuste</p> 	<p>RP3614 Repair Kit Herramientas para Reparaciones</p> 
---	--	--

Single Handle Kitchen Faucets

Manija de Palanca para Fregaderos

Models/Modelos 140, 142, 440 & 442 Series

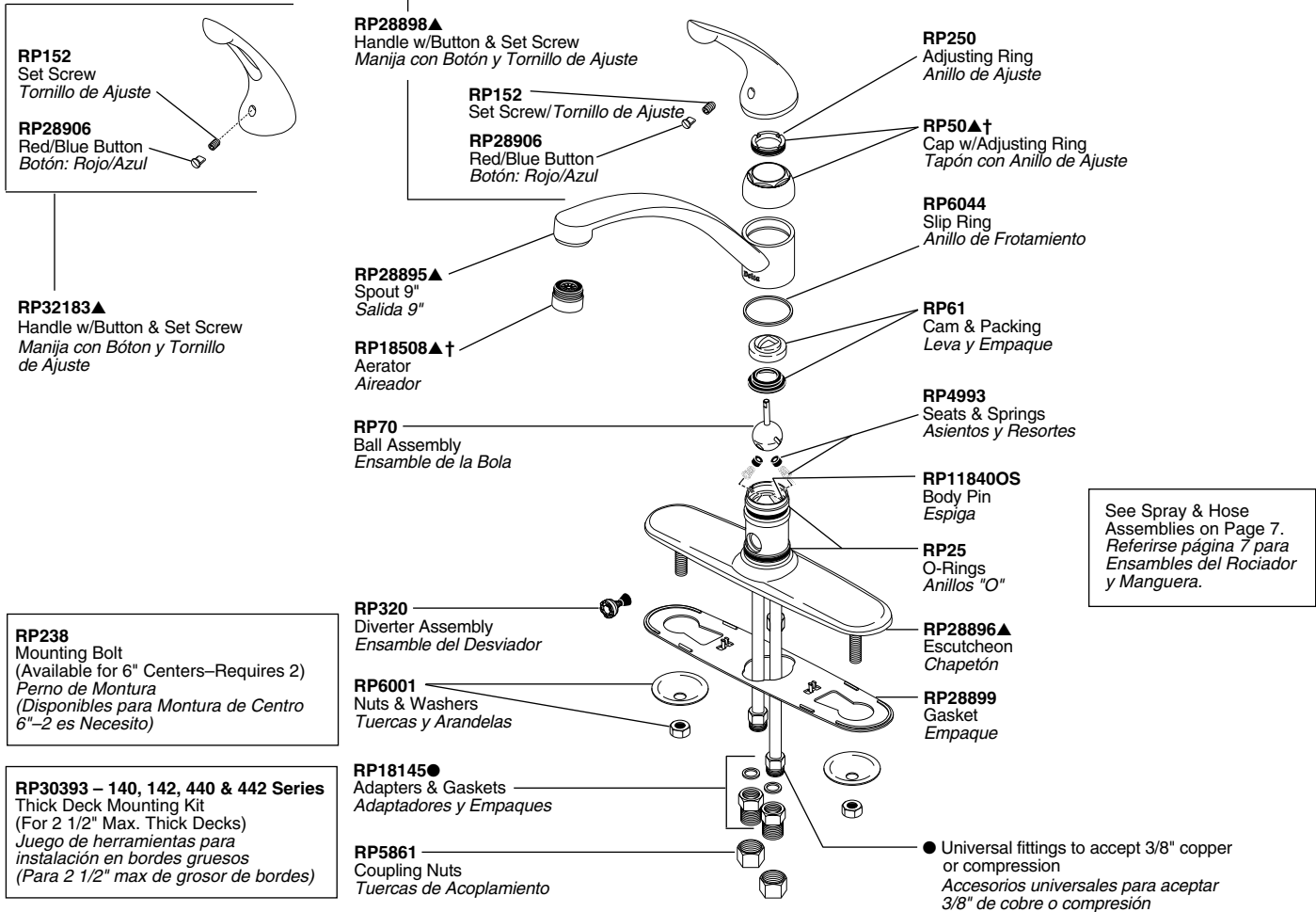

Models/Modelos 340 & 342 Series

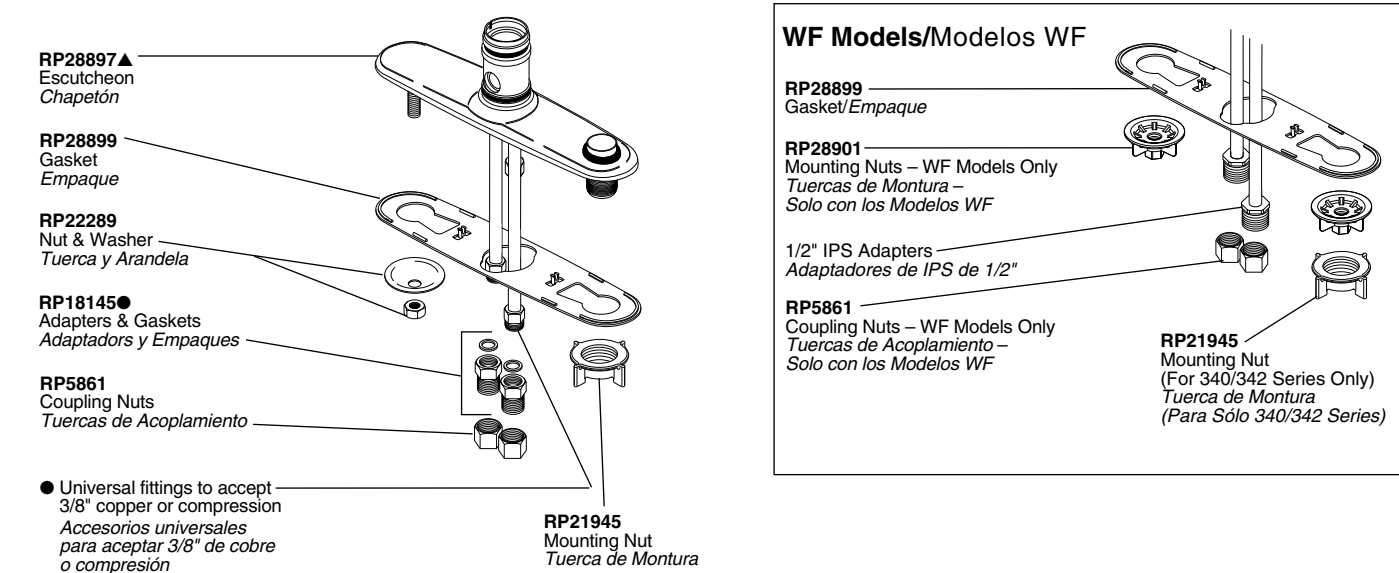

● The Adapters & Gaskets convert the 3/8" compression/copper fitting to a standard 1/2"-14 NPSM connection.
Los Adaptadores y los Empaques convierten los accesorios de cobre de compresión de 3/8" a una conexión estándar de 1/2" - 14 NPSM.

† Designates the accent color on split finish models.
Designa el color del acento en los modelos con diferentes acabados.

RP30393 & RP31845 – 340 & 342 Series
Thick Deck Mounting Kit
(For 2 1/2" Max. Thick Decks)
Juego de herramientas para instalación en bordes gruesos
(Para 2 1/2" max de grosor de bordes)

▲ Designate proper finish suffix. Verify available finishes in Miscellaneous Parts Section. **Note:** Chrome models have no finish suffix. AL=Almond, BS=Biscuit, CB=Chrome/Brilliance® Polished Brass, PB=Brilliance® Polished Brass, WH=White.

▲ *Designe el sufijo apropiado para el acabado. Verifique acabados disponibles en la sección de Piezas Misceláneas. Nota: El acabado de los modelos de cromo no tienen sufijo. AL=Almendra, BS=Beige, CB=Cromo/Bronce Pulido Brilliance®, PB=Bronce Pulido Brilliance®, WH=Blanco.*

Models/Modelos 141, 441 & 443 Series

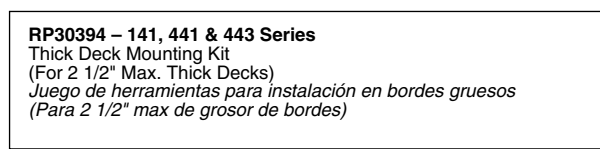
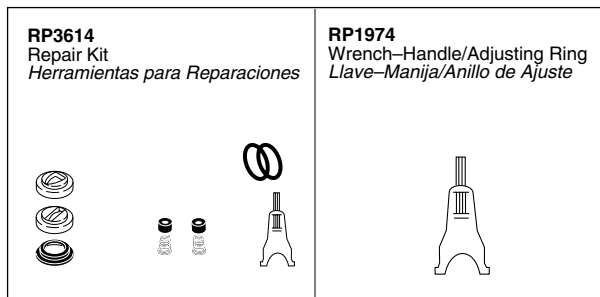
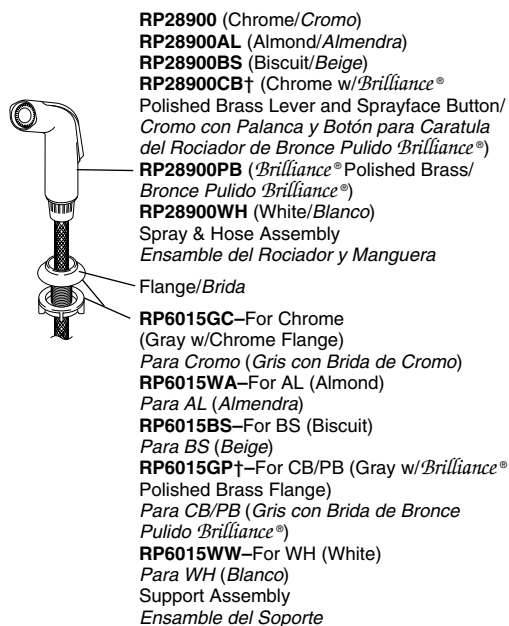
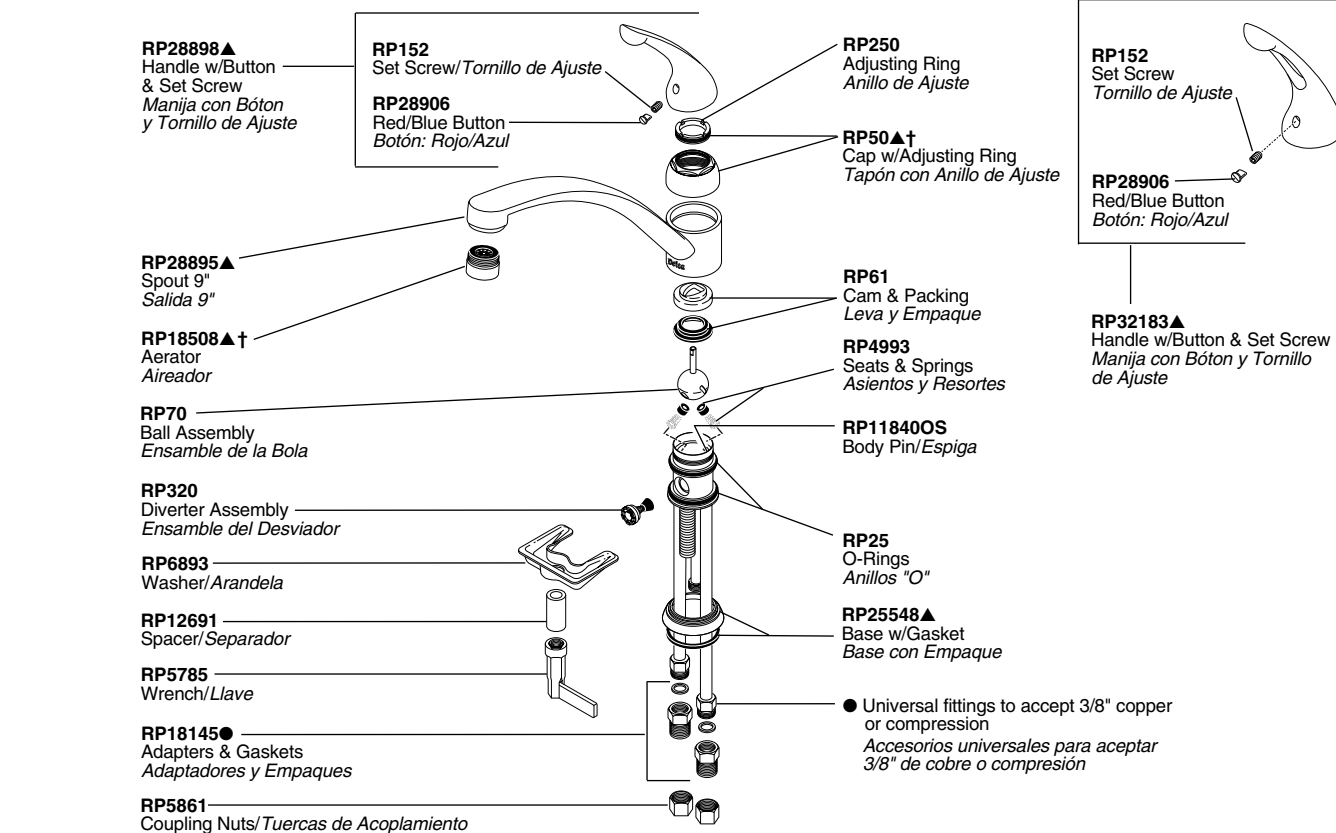

● The Adapters & Gaskets convert the 3/8" compression/copper fitting to a standard 1/2"-14 NPSM connection. Los Adaptadores y los Empaques convierten los accesorios de cobre de compresión de 3/8" a una conexión estándar de 1/2" - 14 NPSM.

† Designates the accent color on split finish models. Designa el color del acento en los modelos con diferentes acabados.

Single Handle Kitchen Faucets

Manija de Palanca para Fregaderos

Models/Modelos 150 & 450 Series

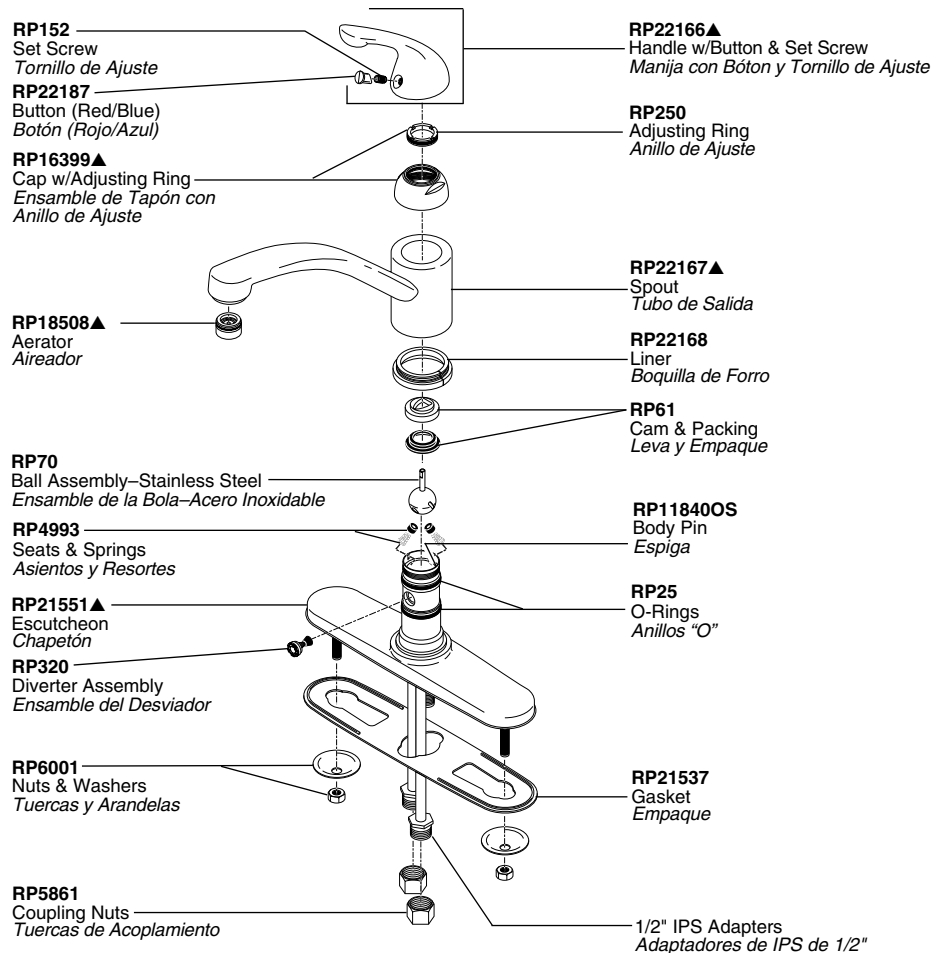

RP30393 – 150 & 450 Series
Thick Deck Mounting Kit
(For 2 1/2" Max. Thick Decks)
Juego de herramientas para instalación
en bordes gruesos
(Para 2 1/2" max de grosor de bordes)

Model/Modelo 350 Series

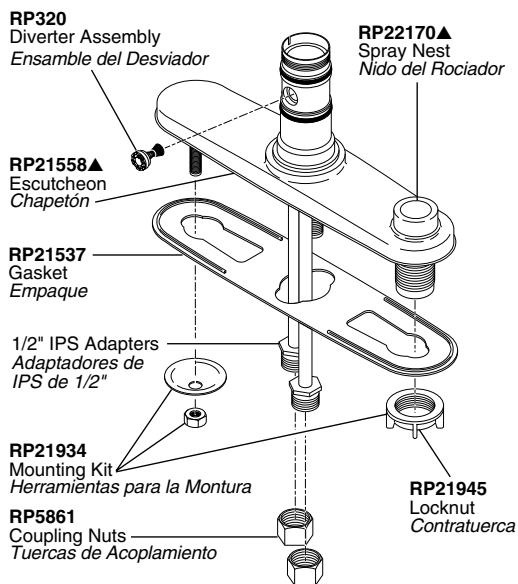

RP28900 (Chrome/Cromo)
RP28900AL* (Almond/Almendra)
RP28900BS (Biscuit/Beige)
RP28900PB (Brilliance® Polished Brass)
(Bronce Pulido 'Brilliance®')

RP28900WH (White) Spray & Hose Assembly
(Blanco) Ensamble del Rociador y Manguera

Flange / Brida

RP6015GC—For Chrome (Gray w/Chrome Flange)
Para Cromo (Gris con Brida de Cromo)
RP6015WA*—For AL (Almond)
Para AL (Almendra)
RP6015BS—For BS (Biscuit)
Para BS (Beige)
RP6015GP—For PB (Gray w/Brilliance®
Polished Brass Flange)
Para PB (Gris con Brida de Bronce Pulido 'Brilliance®')

RP6015WW—For WH (White)/Para WH (Blanco)
Support Assembly
Ensamble del Soporte

RP30393 & RP31845 – 350 Series
Thick Deck Mounting Kit
(For 2 1/2" Max. Thick Decks)
Juego de herramientas para instalación en bordes gruesos
(Para 2 1/2" max de grosor de bordes)

RP1974
Wrench—Handle/Adjusting Ring
Llave—Manija/Anillo de Ajuste

RP3614
Repair Kit
Herramientas para Reparaciones

OPTIONAL/RP2189
Swivel Aerator
Aireador Giratorio



* Discontinued/Descontinuados

▲ Designate proper finish suffix. Verify available finishes in Miscellaneous Parts Section. **Note:** Chrome models have no finish suffix. AL=Almond*, BS=Biscuit, PB=Brilliance® Polished Brass, WH=White.

▲ *Designe el sufijo apropiado para el acabado. Verifique acabados disponibles en la sección de Piezas Misceláneas. Nota: El acabado de los modelos de cromo no tienen sufijo. AL=Almendra*, BS=Beige, PB=Bronce Pulido Brilliance®, WH=Blanco.*

Model/Modelo 151 Series

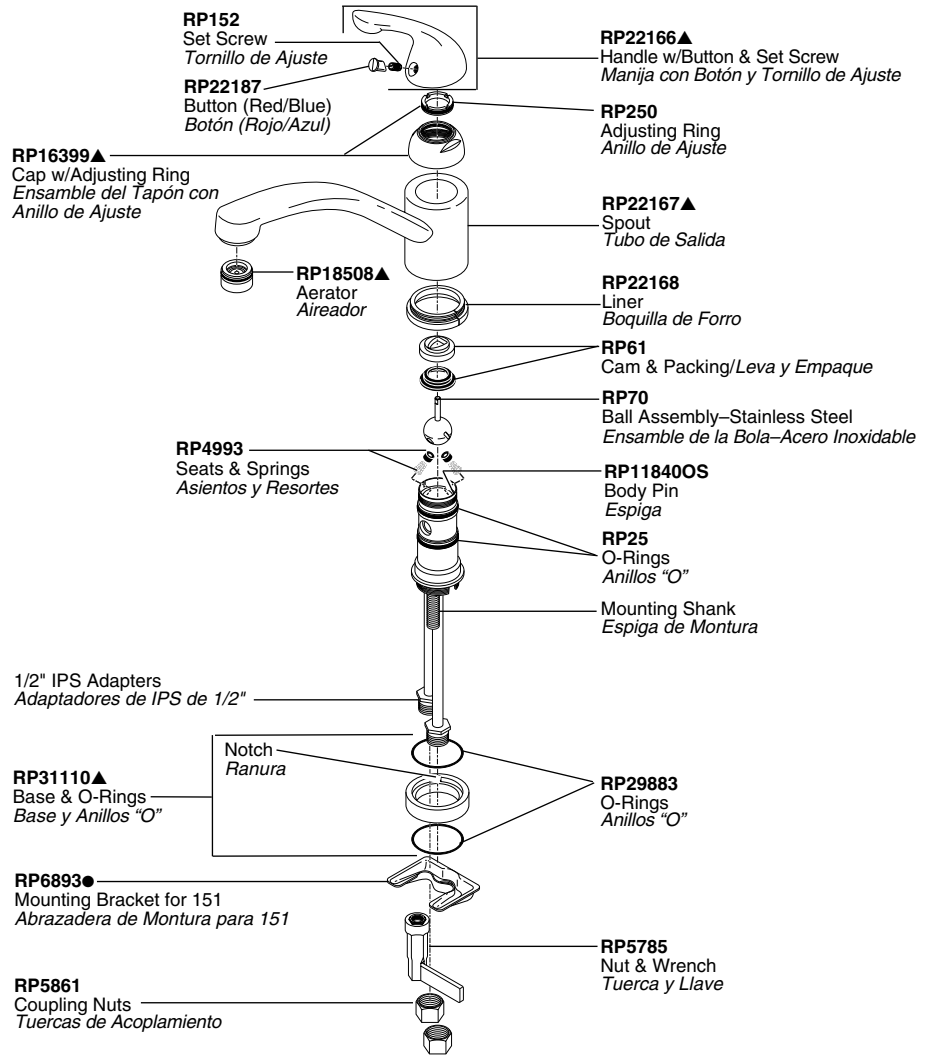

Model/Modelo 451 Series

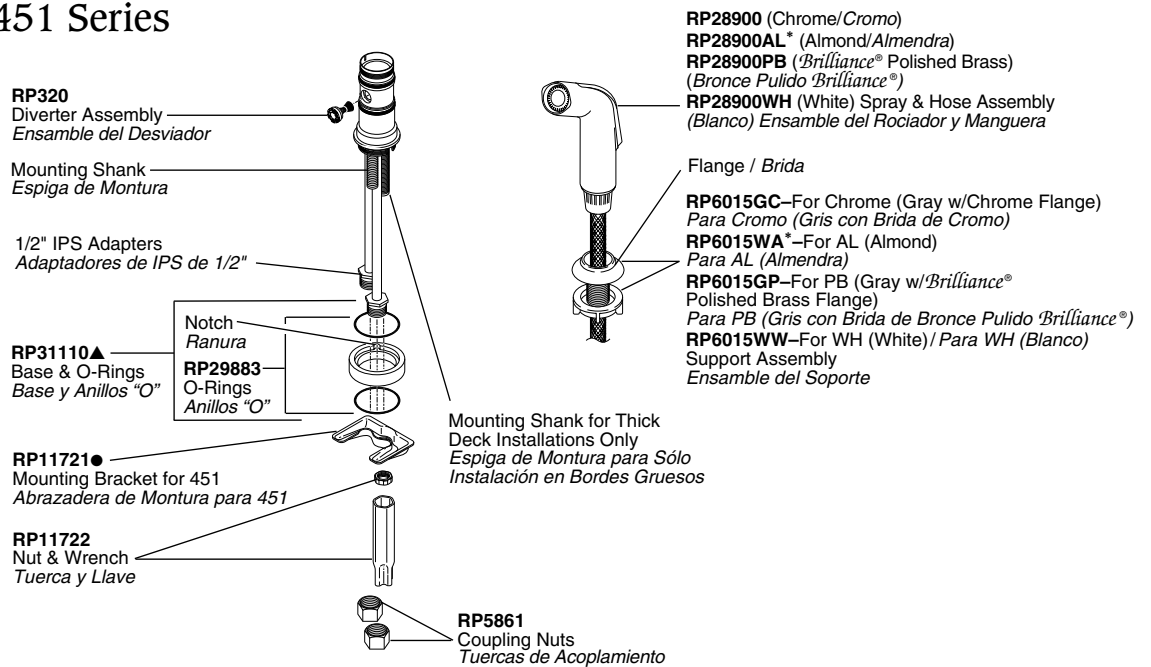

RP30394—Fits all 151 models. Fits 451 models manufactured after 12-1-99. Thick Deck Mounting Kit (For 2 1/2" Max. Thick Decks).
Le sirve a todos los modelos 152. Le sirve a modelos 451 fabricados después del 1 de Diciembre del 99. Juego de herramientas para instalación en bordes gruesos (Para 2 1/2" max de grosor de bordes)

● The mounting brackets (for the 151 and 451 series) are not interchangeable as the center holes are different.
Los soportes de montaje (para la series 151 y 451) no son intercambiables ya que los hoyos del centro son diferentes.

* Discontinued/Descontinuados

Single Handle Kitchen Faucets

Manija de Palanca para Fregaderos

Models/Modelos 172, 173, 174, 176 & 178 Series

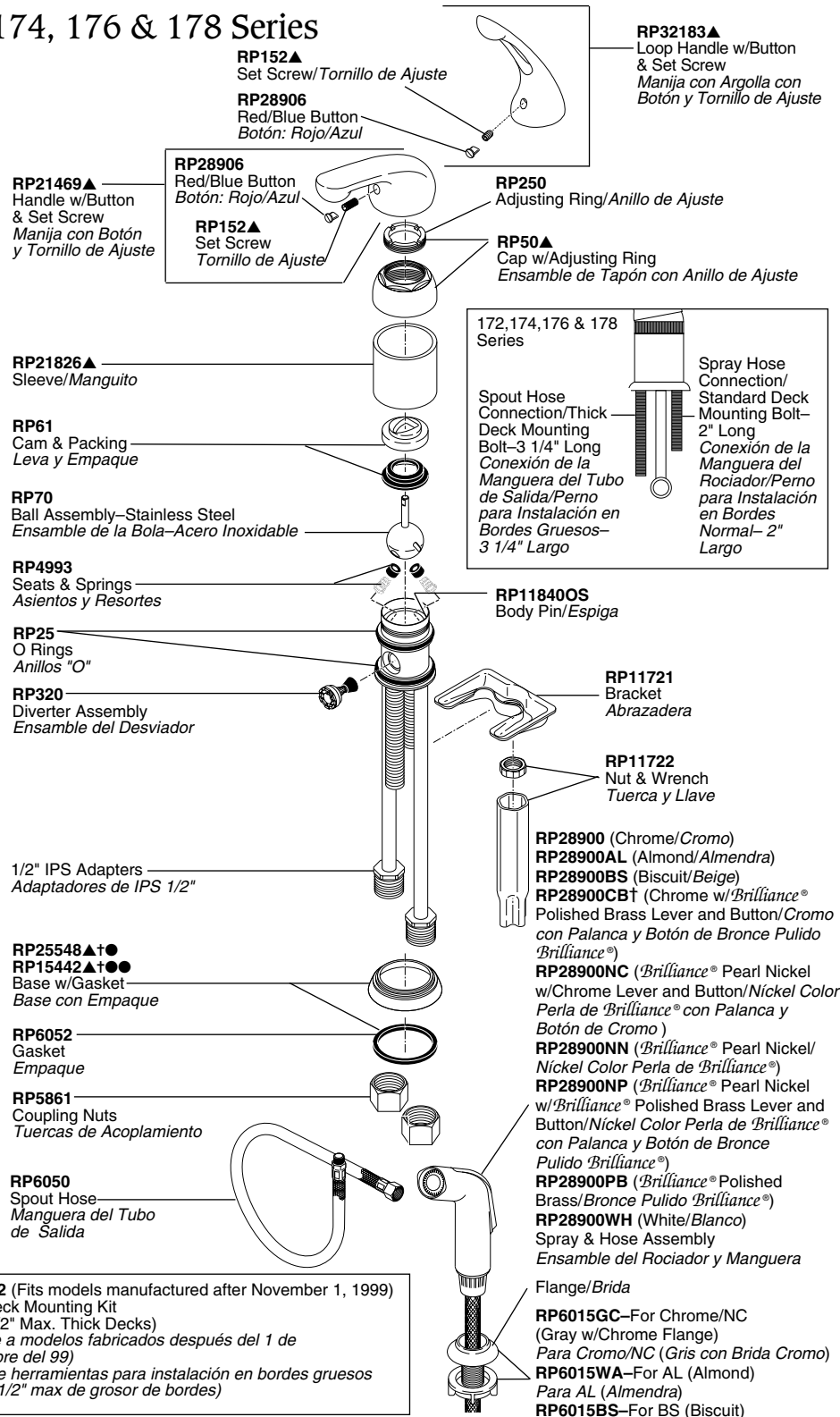
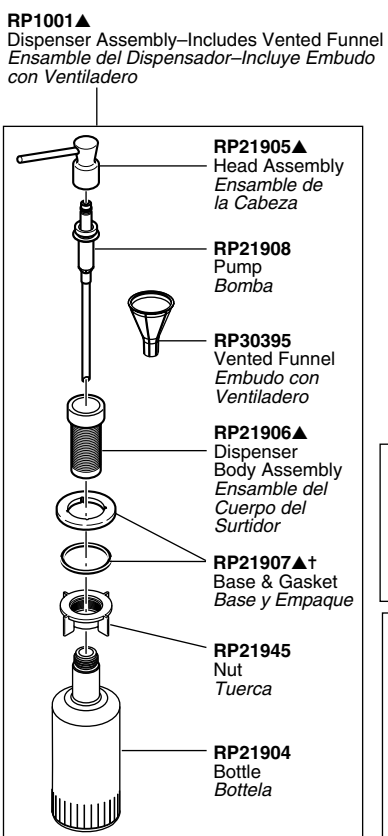
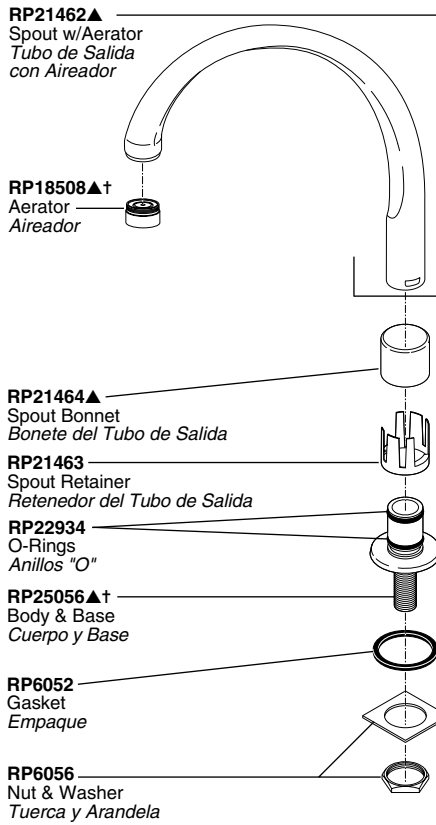

● Manufactured after May 1996/Fabricado después de Mayo 1996
●● Manufactured before May 1996/Fabricado antes de Mayo 1996

† Designates the accent color on split finish models.
Designa el color del acento en los modelos con diferentes acabados.

▲ Designate proper finish suffix. Verify available finishes in Miscellaneous Parts Section. **Note:** Chrome models have no finish suffix. AL=Almond, BS=Biscuit, CB=Chrome/Brilliance® Polished Brass, NC=Brilliance® Pearl Nickel/Chrome, NN=Brilliance® Pearl Nickel, NP=Brilliance® Pearl Nickel/Brilliance® Polished Brass, PB=Brilliance® Polished Brass, WH=White.

▲ *Designe el sufijo apropiado para el acabado. Verifique acabados disponibles en la sección de Piezas Misceláneas. Nota: El acabado de los modelos de cromo no tienen sufijo. AL=Almendra, BS=Beige, CB=Cromo/Bronce Pulido Brilliance®, NC=Nickel color Perla de Brilliance®/Cromo, NN=Nickel color Perla de Brilliance®, NP=Nickel color Perla de Brilliance®/Bronce Pulido Brilliance®, PB=Bronce Pulido Brilliance®, WH=Blanco.*

Models/Modelos 200 & 275 Series

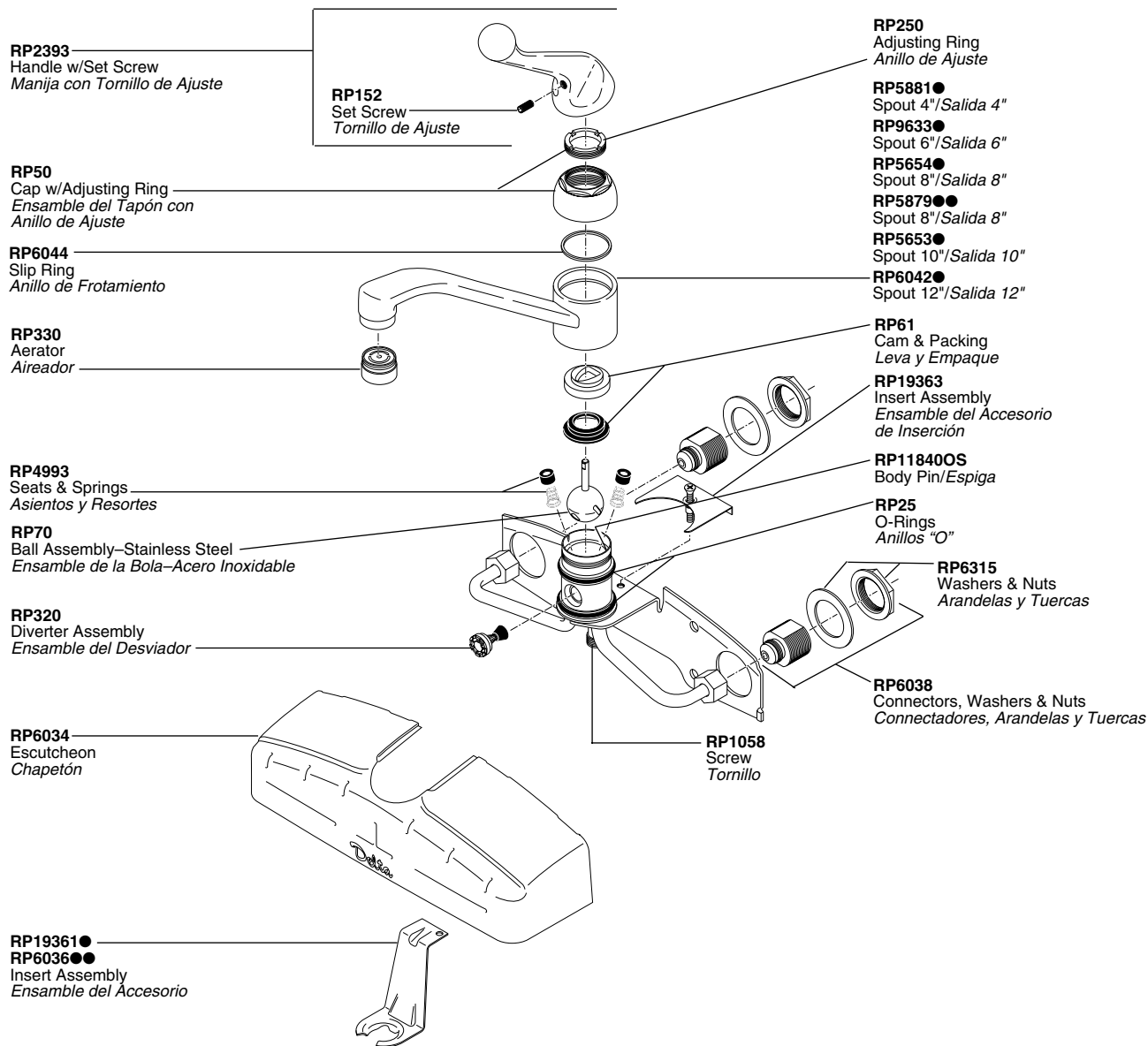

 <p>RP22967 Spray Head/Cabeza del Rociador</p>  <p>RP19362 Spray and Hose Assembly Ensamble de la Manguera y Rociador</p>	<p>RP1974 Wrench—Handle/Adjusting Ring Llave—Manija/Anillo de Ajuste</p> 	<p>RP3614 Repair Kit Herramientas para Reparaciones</p> 	<p>OPTIONAL/RP2189 Swivel Aerator Aireador Giratorio</p> 
---	---	---	---

● Manufactured after April 1, 1993 / Fabricado Después de 4-1-93
 ●● Manufactured before April 1, 1993 / Fabricado Antes de 4-1-93

Single Handle Kitchen Faucets

Manija de Palanca para Fregaderos

Models/Modelos 180 & 480 Series

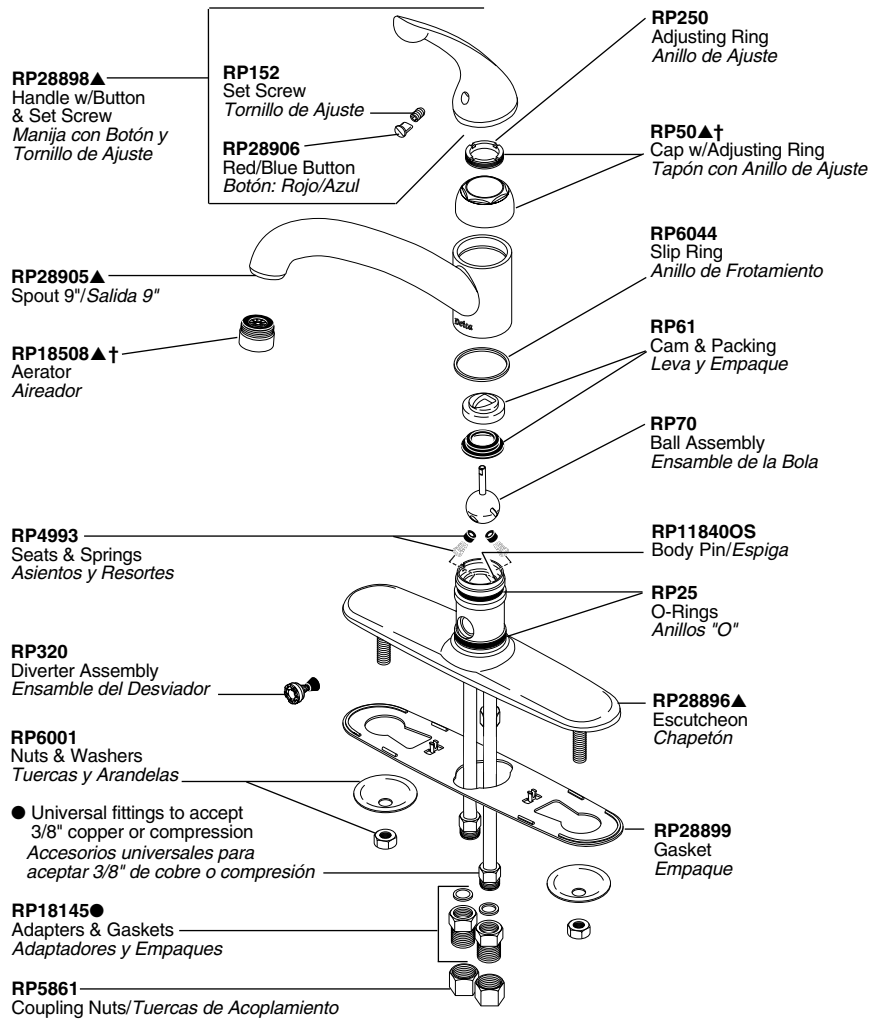

RP30393 – 180 & 480 Series
Thick Deck Mounting Kit
(For 2 1/2" Max. Thick Decks)
Juego de herramientas para instalación en bordes gruesos
(Para 2 1/2" max de grosor de bordes)

RP28900 (Chrome/Cromo)
RP28900AL* (Almond/Almendra)
RP28900BS (Biscuit/Beige)
RP28900CB† (Chrome w/Brilliance® Polished Brass Lever and Button/Cromo con Palanca y Botón de Bronce Pulido Brilliance®)
RP28900NC (Brilliance® Pearl Nickel w/Chrome Lever and Button/Nickel Color Perla de Brilliance® con Palanca y Botón de Cromo)
RP28900NN (Brilliance® Pearl Nickel/Nickel Color Perla de Brilliance®)
RP28900NP (Brilliance® Pearl Nickel w/Brilliance® Polished Brass Lever and Button/Nickel Color Perla de Brilliance® con Palanca y Botón de Bronce Pulido Brilliance®)
RP28900PB (Brilliance® Polished Brass/Bronce Pulido Brilliance®)
RP28900WH (White/Blanco)
Spray & Hose Assembly y Manguera
Flange/Brida
RP6015GC—For Chrome/NC (Gray w/Chrome Flange)
Para Cromo/NC (Gris con Brida Cromo)
RP6015WA*—For AL (Almond)
Para AL (Almendra)
RP6015BS—For BS (Biscuit)
Para BS (Beige)
RP6015GP†—For CB/NP/PB (Gray w/Brilliance® Polished Brass Flange)
Para CB/NP/PB (Gris con Brida de Bronce Pulido Brilliance®)
RP6015NN—For NN (Brilliance® Pearl Nickel)/Para NN (Nickel Color Perla de Brilliance®)
RP6015WW—For WH (White)
Para WH (Blanco)
Support Assembly
Ensamble del Soporte

Model/Modelo 380 Series

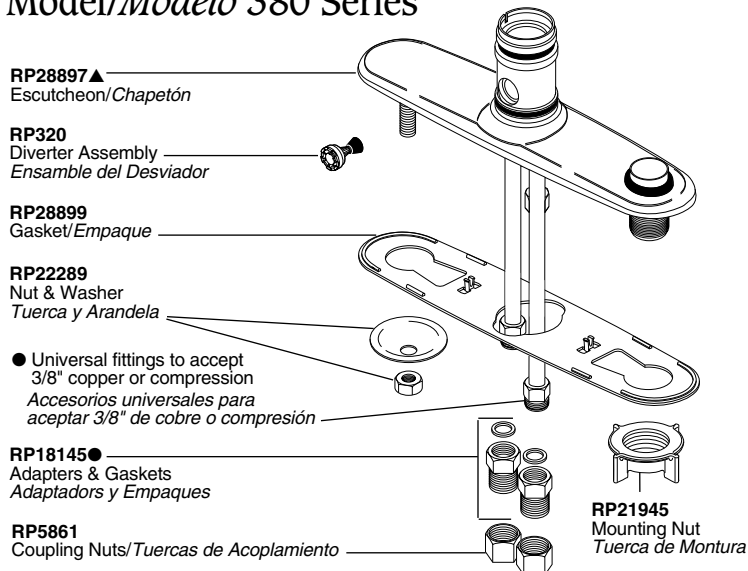

180, 380 & 480 Series WF Models/Modelos WF

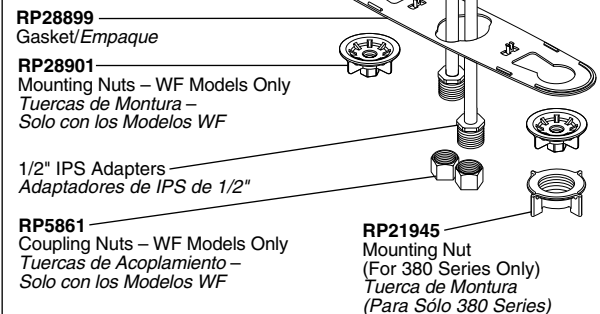

RP30393 & RP31845 – 380 Series
Thick Deck Mounting Kit
(For 2 1/2" Max. Thick Decks)
Juego de herramientas para instalación en bordes gruesos
(Para 2 1/2" max de grosor de bordes)

- The Adapters & Gaskets convert the 3/8" compression/copper fitting to a standard 1/2"-14 NPSM connection.
Los Adaptadores y los Empaques convierten los accesorios de cobre de compresión de 3/8" a una conexión estándar de 1/2"-14 NPSM.

† Designates the accent color on split finish models. Designa el color del acento en los modelos con diferentes acabados.

* Discontinued/Descontinuados

▲ Designate proper finish suffix. Verify available finishes in Miscellaneous Parts Section. **Note:** Chrome models have no finish suffix. AL=Almond*, BS=Biscuit, CB=Chrome/Brilliance® Polished Brass, NC=Brilliance® Pearl Nickel/Chrome, NN=Brilliance® Pearl Nickel, NP=Brilliance® Pearl Nickel/Brilliance® Polished Brass, PB=Brilliance® Polished Brass, WH=White.

▲ Designe el sufijo apropiado para el acabado. Verifique acabados disponibles en la sección de Piezas Misceláneas. Nota: El acabado de los modelos de cromo no tienen sufijo. AL=Almendra*, BS=Beige, CB=Cromo/Bronce Pulido Brilliance®, NC=Nickel color Perla de Brilliance®/Cromo, NN=Nickel color Perla de Brilliance®, NP=Nickel color Perla de Brilliance®/Bronce Pulido Brilliance®, PB=Bronce Pulido Brilliance®, WH=Blanco.

Models/Modelos 181 & 481 Series

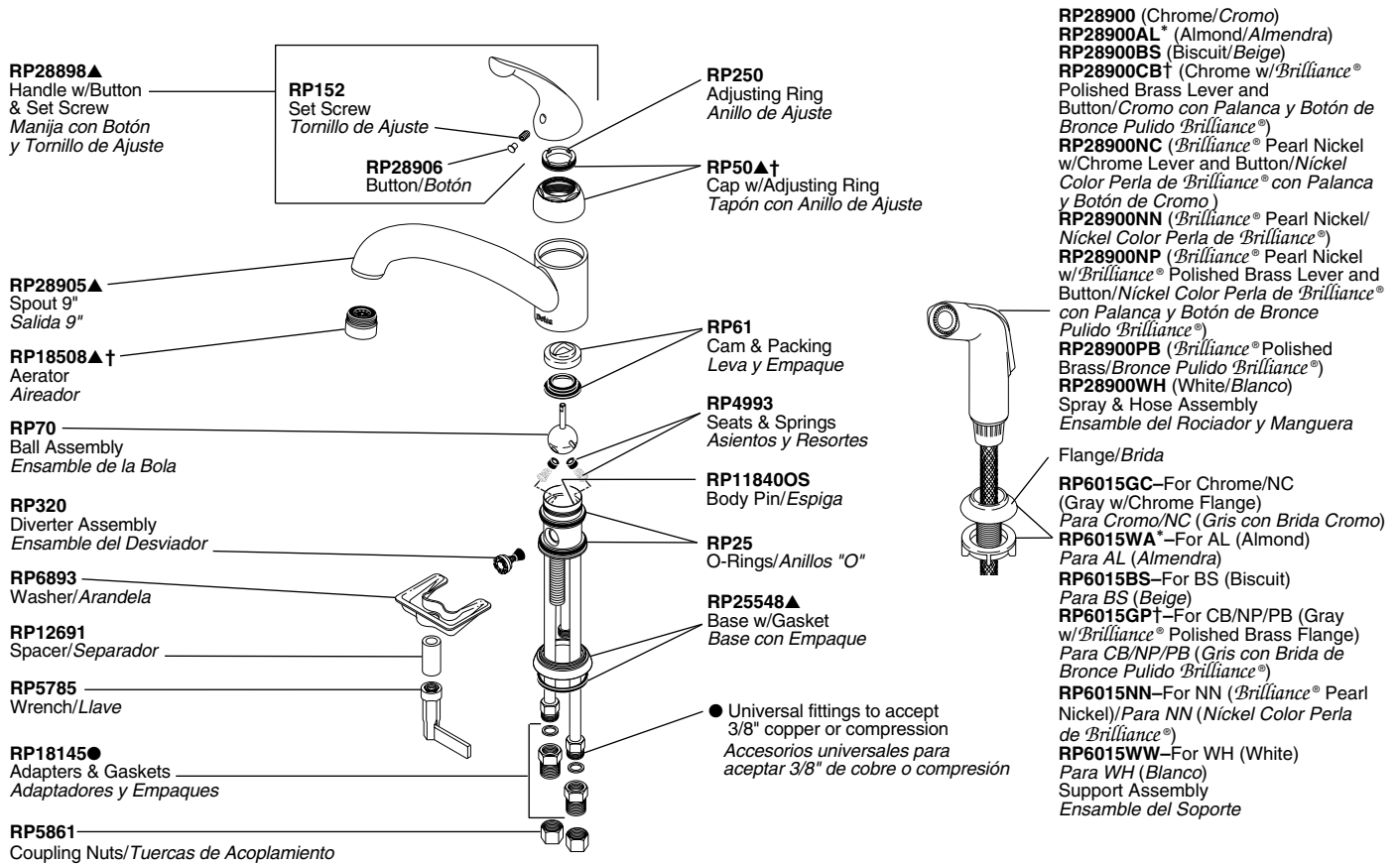

RP30394 – 181 & 481 Series
Thick Deck Mounting Kit
(For 2 1/2" Max. Thick Decks)
Juego de herramientas para instalación en bordes gruesos
(Para 2 1/2" max de grosor de bordes)

- The Adapters & Gaskets convert the 3/8" compression/copper fitting to a standard 1/2"-14 NPSM connection.
Los Adaptadores y los Empaques convierten los accesorios de cobre de compresión de 3/8" a una conexión estándar de 1/2"-14 NPSM.

† Designates the accent color on split finish models.
Designa el color del acento en los modelos con diferentes acabados.



Single Handle Kitchen Faucets

Manija de Palanca para Fregaderos

Models/Modelos 460* & 461* Series

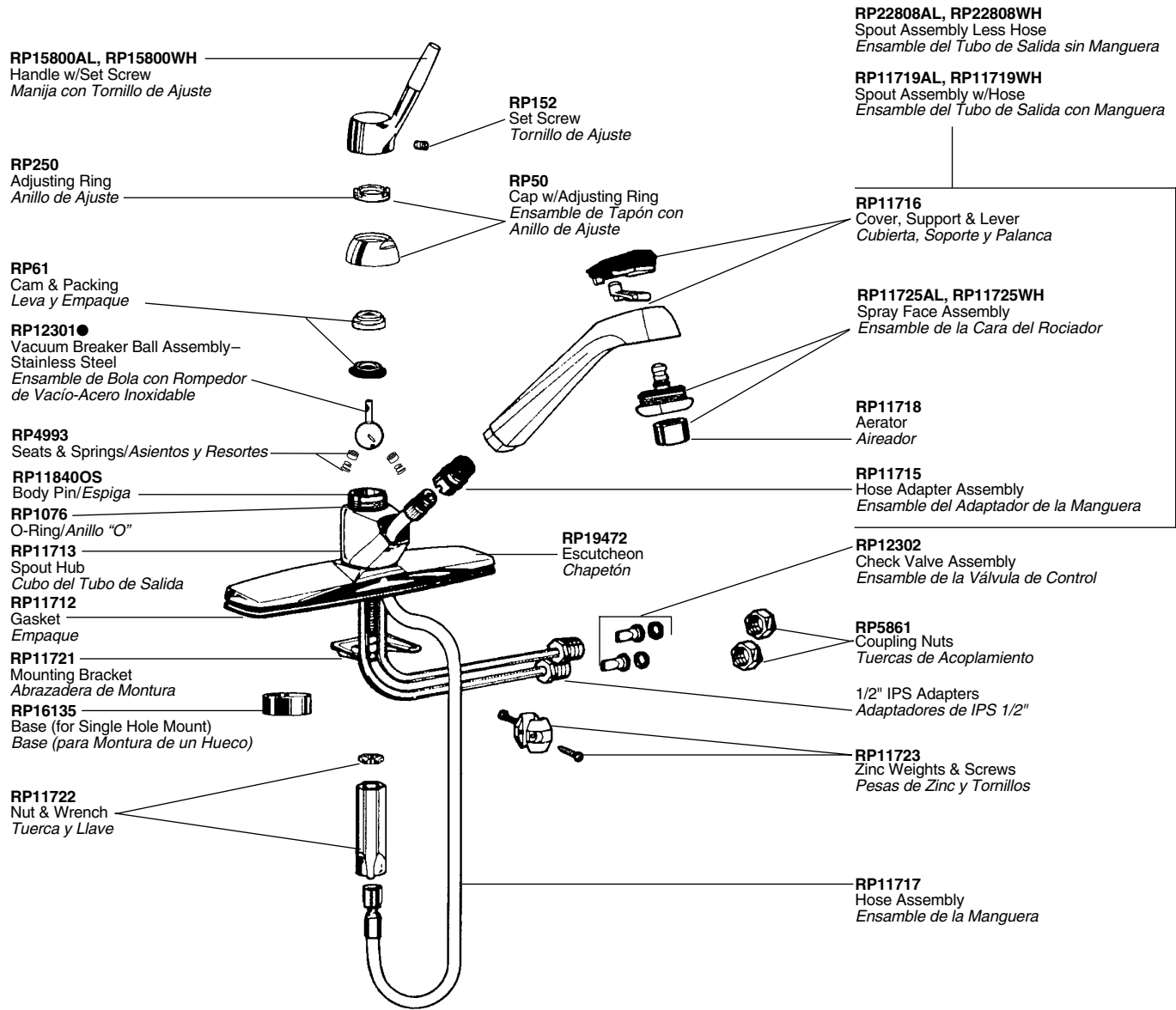

● The vacuum breaker ball assembly is an important part of protecting your drinking water from contamination by back siphonage. Use only the Delta RP12301 ball assembly.

El conjunto de bola con rompevacío es una parte importante en proteger su agua potable de contaminación por causa del retrosedimiento de agua. Use sólo el conjunto de bola Delta RP12301.

<p>RP1974 Wrench—Handle/ Adjusting Ring Llave—Manija/Anillo de Ajuste</p> 	<p>RP3614 Repair Kit Herramientas para Reparaciones</p> 
--	--

▲ Designate proper finish suffix. Verify available finishes in Miscellaneous Parts Section. **Note:** Chrome models have no finish suffix. AL=Almond*, CW=Chrome/White*, WH=White*.

▲ *Designe el sufijo apropiado para el acabado. Verifique acabados disponibles en la sección de Piezas Misceláneas. **Nota:** El acabado de los modelos de cromo no tienen sufijo. AL=Almendra*, CW=Cromo/Blanco*, WH=Blanco*.*

Models/Modelos 462* & 466* Series

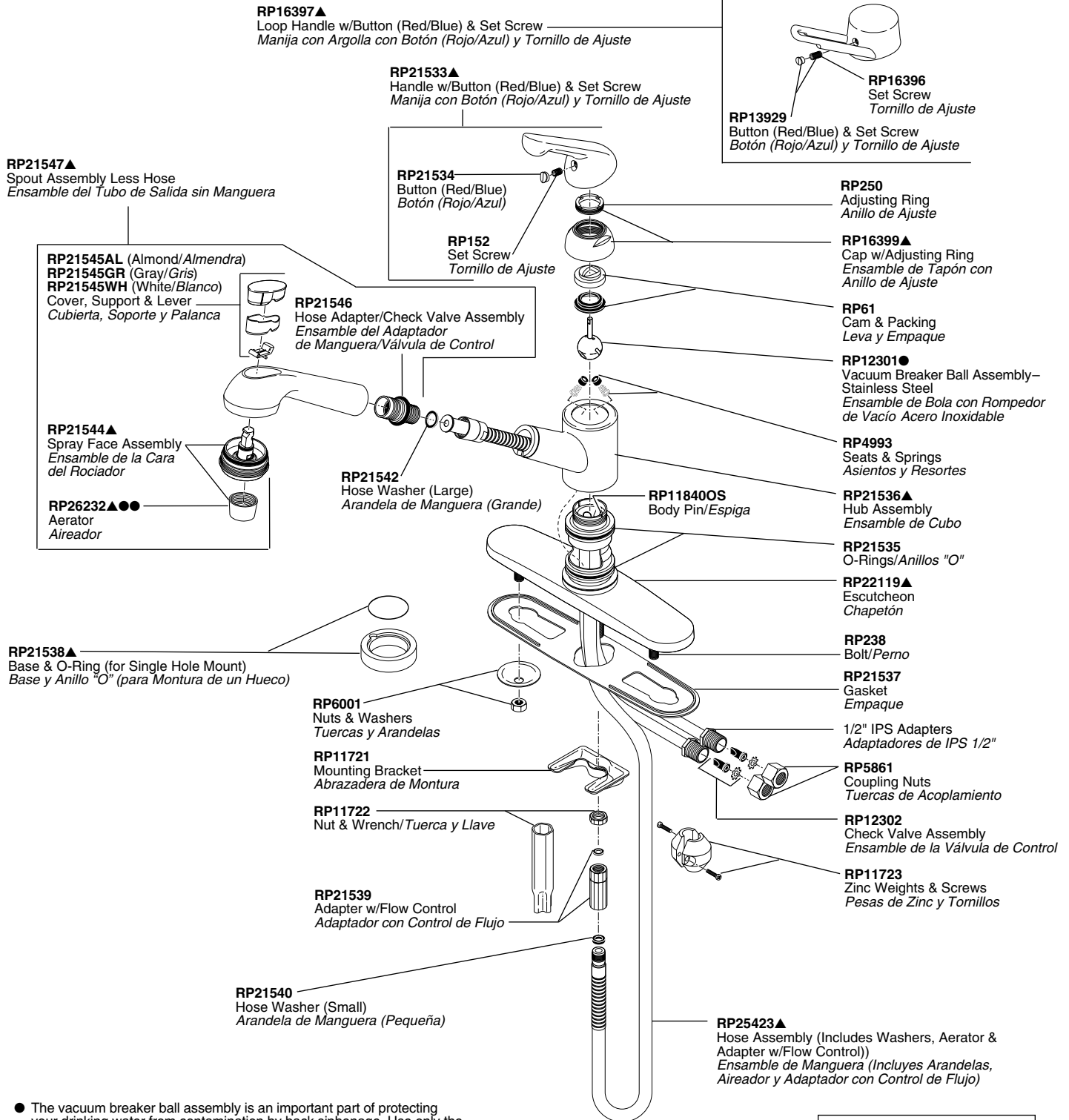

● The vacuum breaker ball assembly is an important part of protecting your drinking water from contamination by back siphonage. Use only the Delta RP12301 ball assembly.

El conjunto de bola con rompevacío es una parte importante en proteger su agua potable de contaminación por causa del retrosedimiento de agua. Use sólo el conjunto de bola Delta RP12301.

● If Manufactured before February 2, 1996, order RP25426▲ Aerator & Adapter w/Flow Control.
Si fabricado ante de Febrero 2, 1996, ordene RP25426▲ Aireador y Adaptador con Control de Flujo.

Single Handle Kitchen Faucets

Manija de Palanca para Fregaderos

Models/Modelos 470 & 472 Series

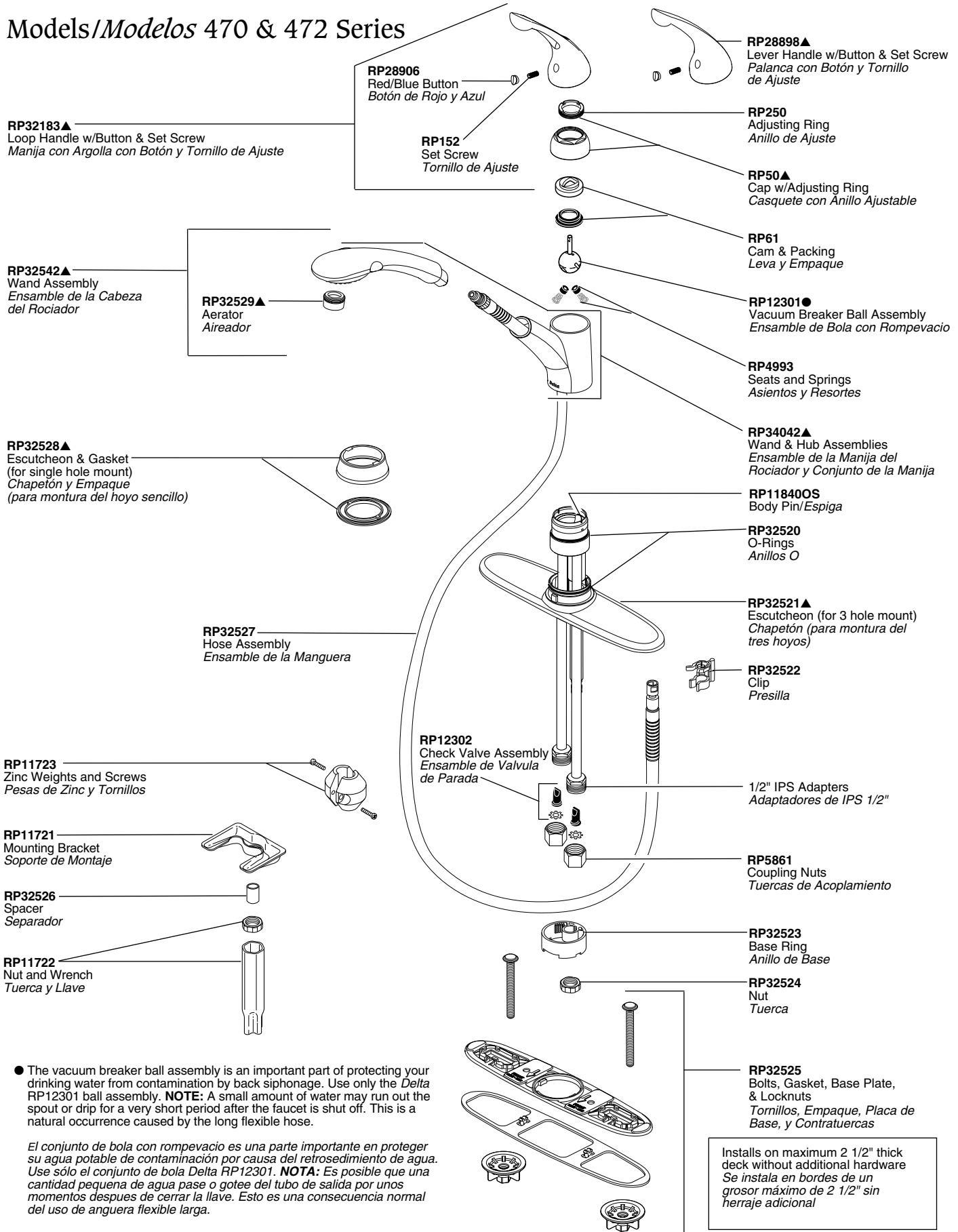

Installs on maximum 2 1/2" thick deck without additional hardware
Se instala en bordes de un grosor máximo de 2 1/2" sin herraje adicional

● The vacuum breaker ball assembly is an important part of protecting your drinking water from contamination by back siphonage. Use only the Delta RP12301 ball assembly. **NOTE:** A small amount of water may run out the spout or drip for a very short period after the faucet is shut off. This is a natural occurrence caused by the long flexible hose.

*El conjunto de bola con rompevacío es una parte importante en proteger su agua potable de contaminación por causa del retrosedimiento de agua. Use sólo el conjunto de bola Delta RP12301. **NOTA:** Es posible que una cantidad pequeña de agua pase o gotee del tubo de salida por unos momentos después de cerrar la llave. Esto es una consecuencia normal del uso de angueta flexible larga.*

▲ Designate proper finish suffix. Verify available finishes in Miscellaneous Parts Section. **Note:** Chrome models have no finish suffix. BS=Biscuit, CB=Chrome/*Brilliance*® Polished Brass, CW=Chrome with White Wand, NN=*Brilliance*® Pearl Nickel, PB=*Brilliance*® Polished Brass, WH=White.

▲ *Designe el sufijo apropiado para el acabado. Verifique acabados disponibles en la sección de Piezas Misceláneas. Nota: El acabado de los modelos de cromo no tienen sufijo. BS=Beige, CB=Cromo/*Brilliance*® Bronce Pulido, CW=Cromo con Cabeza de Rociador de Blanco, NN=Níquel color Perla de *Brilliance*®, PB=Bronce Pulido *Brilliance*®, WH=Blanco.*

Models/Modelos 474 & 476 Series

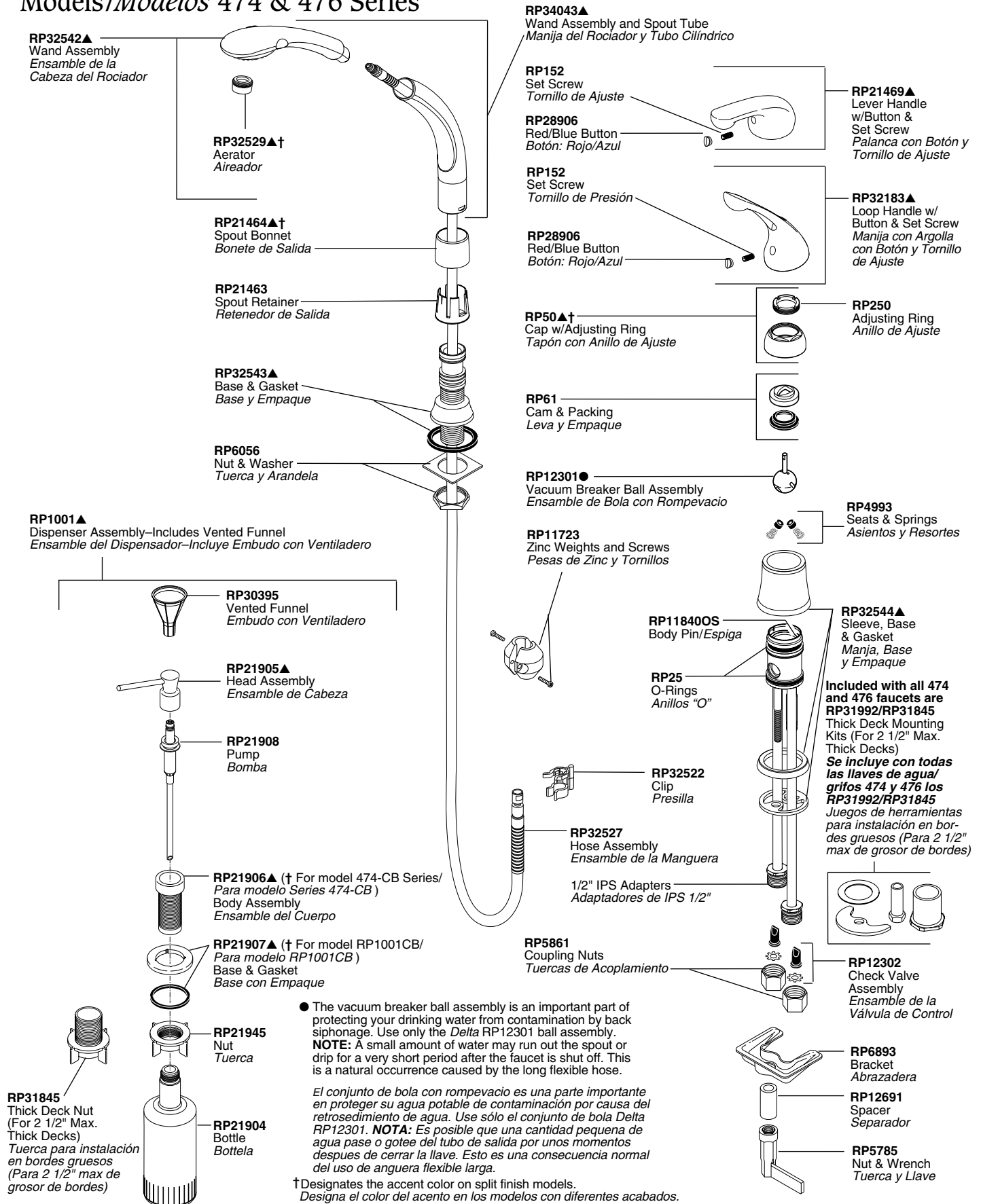

Two Handle Kitchen Faucets

Manijas de Palanca para Fregaderos

Models/Modelos 2100, 2102, 2400 & 2402 Series

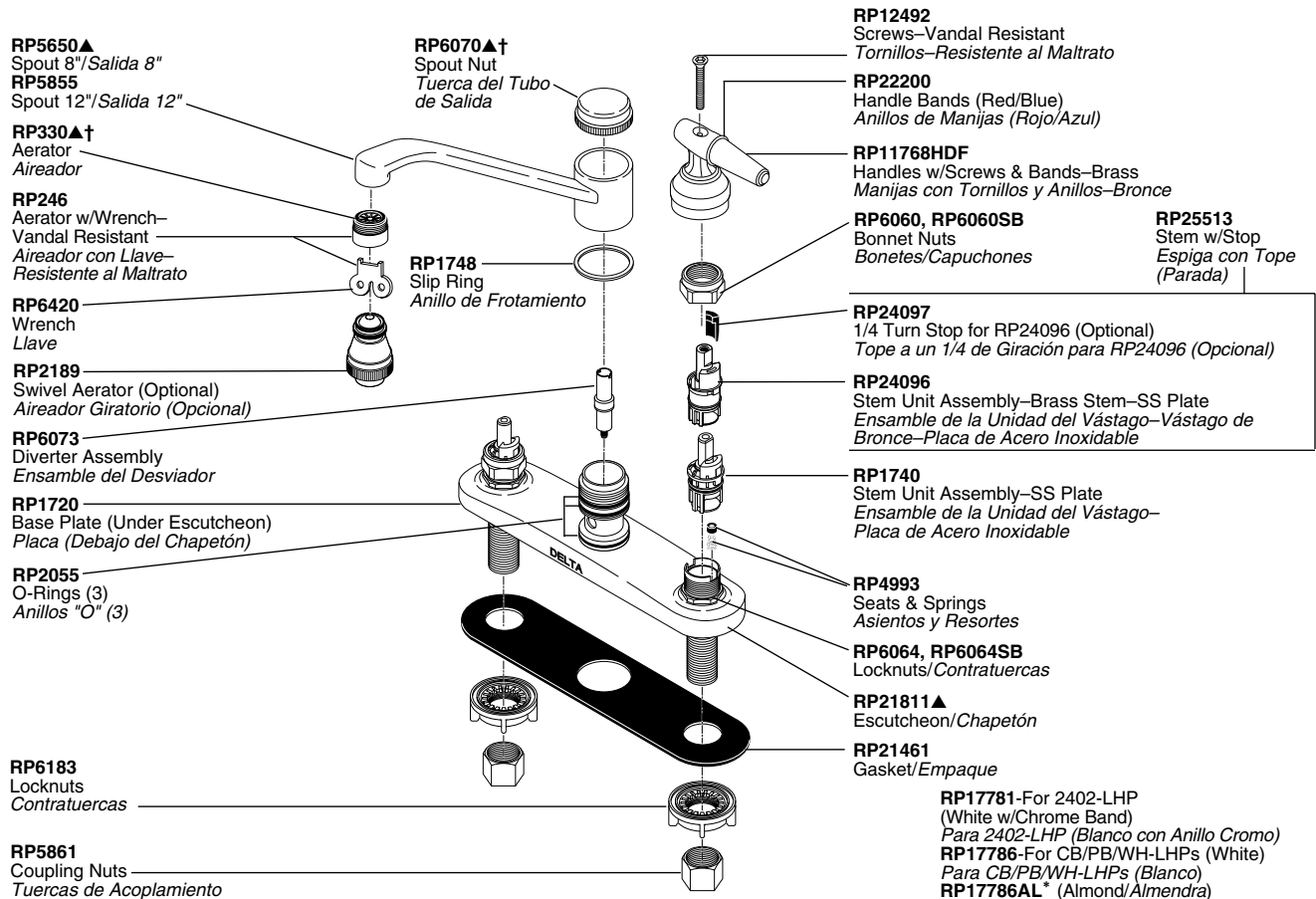

OPTIONAL/OPCIONAL

RP8230
Ceramic Stem Unit, Seat,
O-Ring & Spring
Unidad del Vástago de Cerámica,
Asiento, Anillo "O" y Resorte

RP10700
Ceramic Seats, O-Rings & Springs
Asientos de Cerámica, Anillos "O"
y Resortes

Band Anillo

RP22967-For/Para 2400/2402
Sprayhead (Black w/Chrome Band)
Cabeza del Rociador (Negro con
Anillo Cromo)

RP6011
Spray & Hose Assembly
Ensamble de la Manguera y
Rociador

RP6015
Support Assembly
Soporte del Rociador

Flange/Brida

RP6015WC-For Chrome
(White w/Chrome Flange)
Para Cromo (Blanco con Brida de Cromo)

RP6015WP†-For CB/PB (White w/Brilliance®
Polished Brass Flange)
Para CB/PB (Blanco con Brida de Bronce
Pulido Brilliance®)

RP6015WA*-For AL (Almond)
Para AL (Almendra)

RP6015WW-For WH (White)
Para WH (Blanco)

Support Assembly/Soporte del Rociador

H41, H41PB
Medium Knob Handles w/Buttons & Screws
Manijas de Perilla Mediana con Botones y Tornillos

RP18373, RP18373PB
Button Set (Red/Blue Indicators)
Botones (Indicadores: Rojo/Azul)

RP5885
Screws
Tornillos

H27, H27PB
Small Porcelain Cross Handles w/Screws
Manijas de Cruz, Pequeñas, de Porcelana
con Tornillos

RP25620
Set Screws
Tornillos de Ajuste

RP20185
Retention Screws
Tornillos de Retención

H46, H46BS, H46CB, H46PB, H46WC, H46WP
Medium Metal Cross Handles w/Screws
Manijas de Cruz de Metal Mediana con Tornillos

RP25620
Set Screws
Tornillos de Ajuste

RP20185
Retention Screws
Tornillos de Retención

H48
Metal Knob Handles w/Buttons & Screws
Manijas de Perilla de Metal con Botones y Tornillos

RP19659
Button Set (Red/Blue Indicators)
Botones (Indicadores: Rojo/Azul)

RP5885
Screws
Tornillos

H21, H21PB
Small Knob Handles w/Buttons & Screws
Manijas de Perilla Pequeña con Botones y Tornillos

RP18373, RP18373PB
Button Set (Red/Blue Indicators)
Botones (Indicadores: Rojo/Azul)

RP5885
Screws
Tornillos

H28
Blade Handles w/Buttons & Screws
Manijas de Palanca con Botones y Tornillos

RP2412
Button Set
Botones

RP5885
Screws
Tornillos

See Page 25 for Handle Suffix Chart/Vea la Tabla en Página 25 para Más Detalles Sobre Sufijos de Manijas
† Designates the accent color on split finish models./Designa el color del acento en los modelos con diferentes acabados.

* Discontinued/Descontinuados

▲ Designate proper finish suffix. Verify available finishes in Miscellaneous Parts Section. **Note:** Chrome models have no finish suffix. AL=Almond*, BS=Biscuit, CB=Chrome/*Brilliance*® Polished Brass, PB=*Brilliance*® Polished Brass, WH=White.

▲ *Designe el sufijo apropiado para el acabado. Verifique acabados disponibles en la sección de Piezas Misceláneas. Nota: El acabado de los modelos de cromo no tienen sufijo. AL=Almendra*, BS=Beige, CB=Cromo/*Brilliance*® Bronce Pulido, PB=*Brilliance*® Bronce Pulido, WH=Blanco.*

Models/Modelos 2140 & 2440 Series

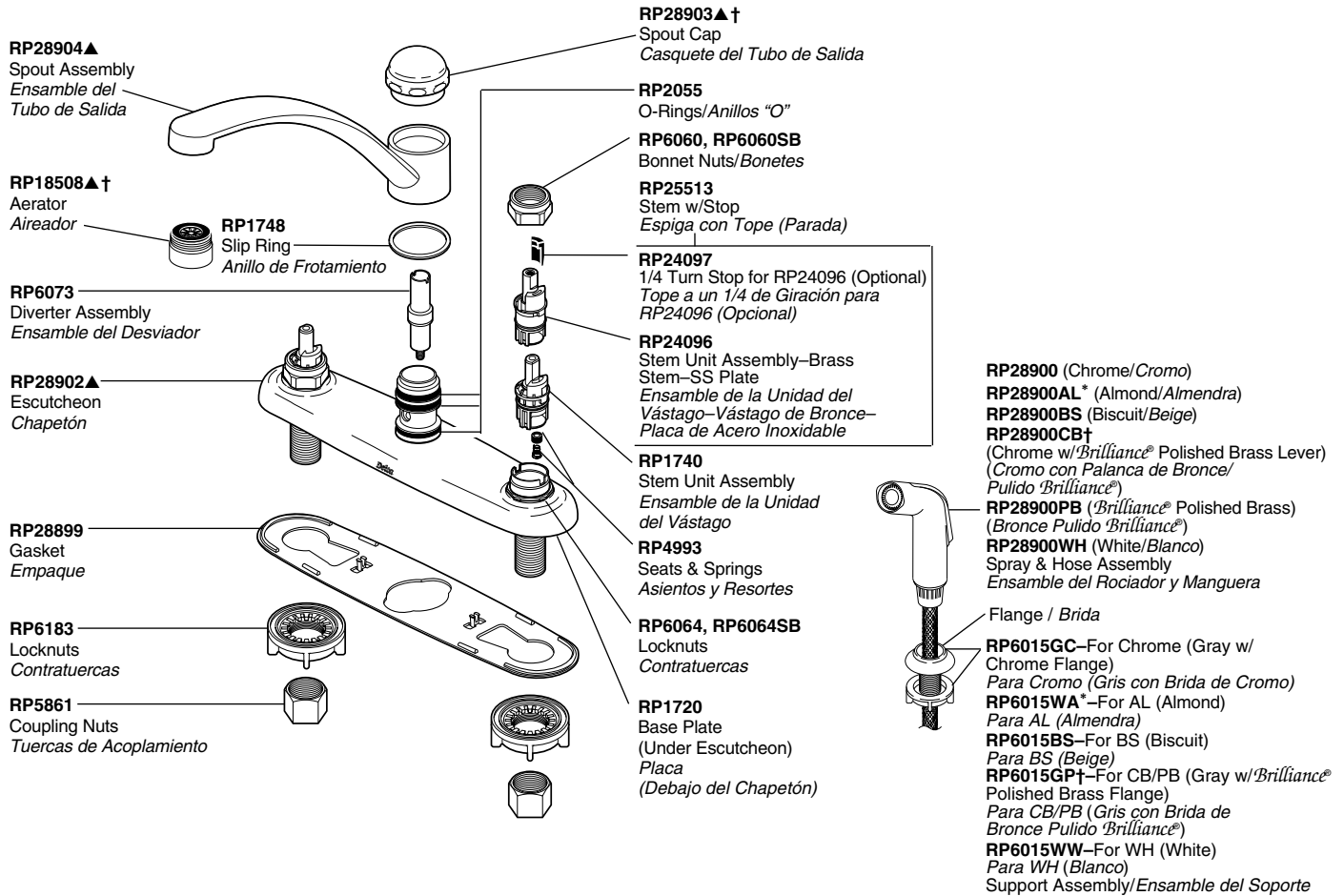

H212, H212CB, H212PB
Small Lever Handles w/Screws
Manijas Pequeñas de Palanca con Tornillos

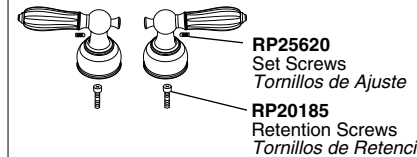

H22, H22BS, H22PB, H22WH
Small Lever Handles w/Screws
Manijas Pequeña de Palanca con Tornillos

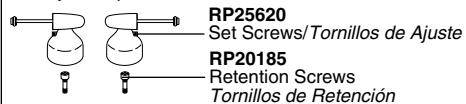

A22, A22BS, A22CL, A22OK, A22PB, A22PR, A22WH, A22WW
Handle Accents/Acentos para Manijas

H25, H25BS, H25CB, H25CK, H25CW, H25PB, H25PK, H25PW, H25WC, H25WP
Small Lever Handles w/Screws
Manijas Pequeñas de Palanca con Tornillos

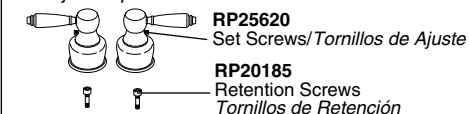

H24, H24BS, H24PB, H24WH
Small Lever Handles w/Screws
Manijas Pequeñas de Palanca con Tornillos

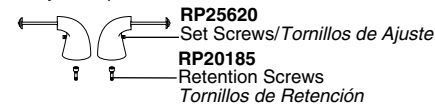

A24, A24BS, A24CL, A24PB, A24WH
Handle Accents/Acentos para Manijas

RP12490
Screws—Vandal Resistant (Red/Blue)
Tornillos—Resistente al Maltrato (Rojo/Azul)

RP12491
Wrist Blade Handles w/Screws (Red/Blue)
Manijas Tipo Aleta con Tornillos (Rojo/Azul)

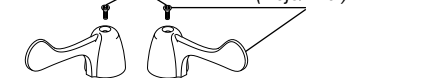

H23, H23BS, H23PB, H23WH
Small Ring Handles w/Caps & Screws
Manijas de Anillo Pequeño con Casquetes y Tornillos

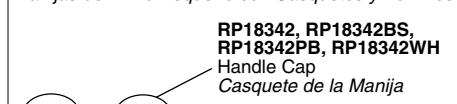

RP5885
Screws/Tornillos

RP18340, RP18340BS, RP18340PB, RP18340WH
Handle Base
Base de la Manija

A23, A23BS, A23OK, A23PB, A23ST, A23WH
Handle Accents
Acentos para Manijas

See Page 25 for Handle Suffix Chart/Vea la Tabla en Página 25 para Más Detalles Sobre Sufijos de Manijas

† Designates the accent color on split finish models./Designa el color del acento en los modelos con diferentes acabados.

* Discontinued/Descontinuados

Two Handle Kitchen Faucets

Manijas de Palanca para Fregaderos

Models/Modelos 2147 & 2447 Series

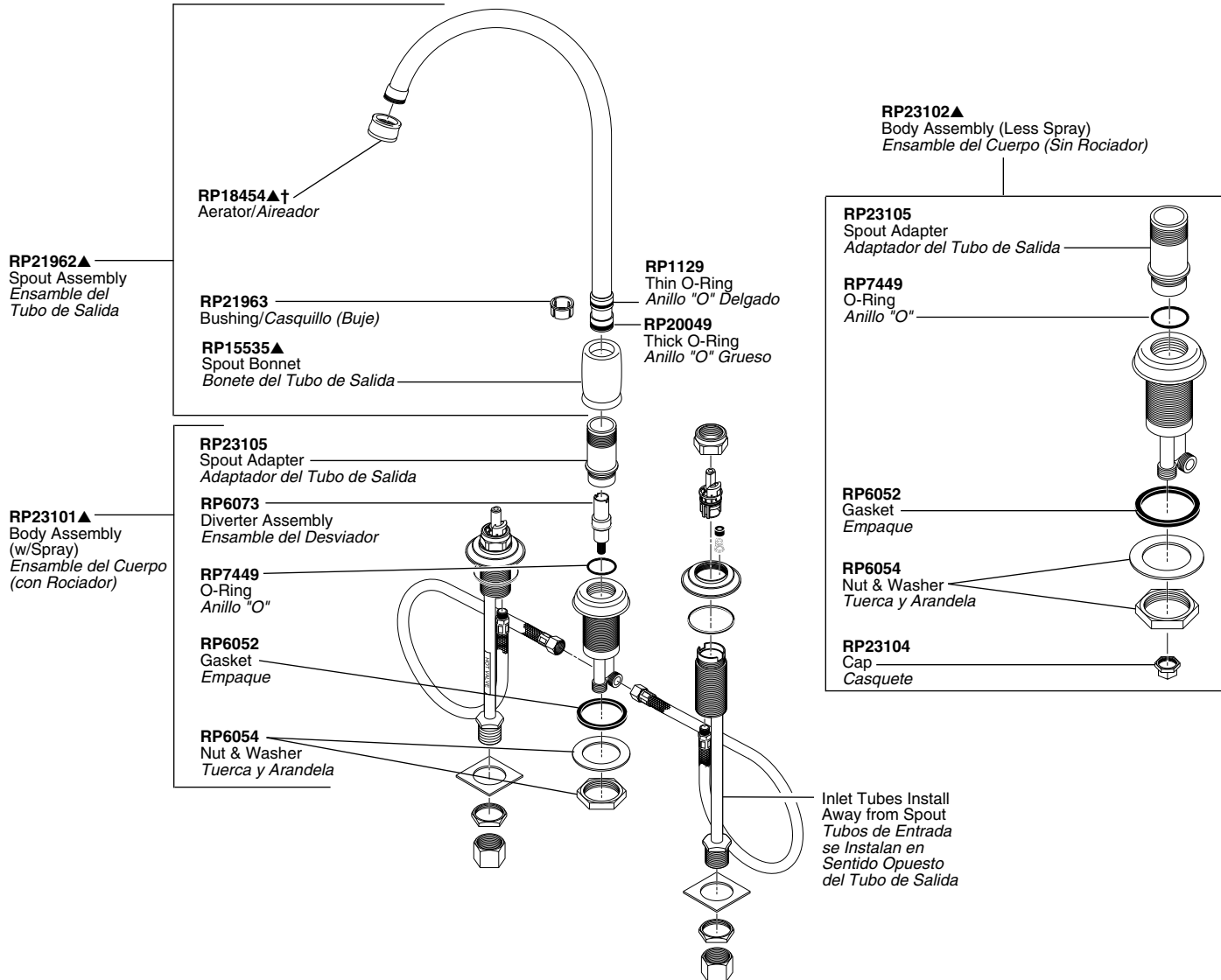

<p>RP22132 Helpful Hand Installation Aid Utensilio para Asistencia en Instalaciones a Mano</p>	<p>RP11053 RP11017 (Bulk Kit/Equipo de Cantidades Grandes) Thick Tile Mounting Kit—Adds 1" Equipo/Herramientas para Monturas en Losa (Mosaico) Gruesa—1" Mas</p>	
<p>H41, H41PB Medium Knob Handles w/Buttons & Screws Manijas de Perilla Mediana (con Botones y Tornillos)</p> <p>RP18373, RP18373PB Button Set (Red/Blue Indicators) Botones (Indicadores: Rojo/Azul)</p> <p>RP5885 Screws Tornillos</p>	<p>H27, H27PB Small Porcelain Cross Handles w/Screws Manijas de Cruz Pequeña de Porcelana con Tornillos</p> <p>RP25620 Set Screws Tornillos de Ajuste</p> <p>RP20185 Retention Screws Tornillos de Retención</p>	<p>H46, H46CB, H46PB Medium Metal Cross Handles w/Screws Manijas de Cruz de Metal Mediana con Tornillos</p> <p>RP25620 Set Screws Tornillos de Ajuste</p> <p>RP20185 Retention Screws Tornillos de Retención</p>
<p>H48 Metal Knob Handles w/Buttons & Screws Manijas de Perilla de Metal con Botones y Tornillos</p> <p>RP19659 Button Set (Red/Blue Indicators) Botones (Indicadores: Rojo/Azul)</p> <p>RP5885 Screws Tornillos</p>	<p>H21, H21PB Small Knob Handles w/Buttons & Screws Manijas de Perilla Pequeña con Botones y Tornillos</p> <p>RP18373, RP18373PB Button Set (Red/Blue Indicators) Botones (Indicadores: Rojo/Azul)</p> <p>RP5885 Screws Tornillos</p>	<p>H28 Blade Handles w/Buttons & Screws Manijas de Palanca con Botones y Tornillos</p> <p>RP2412 Button Set Botones</p> <p>RP5885 Screws Tornillos</p>

See Page 25 for Handle Suffix Chart/ Vea la tabla en página 25 para más detalles sobre sufijos de manijas
 †Designates the accent color on split finish models./Designa el color del acento en los modelos con diferentes acabados.

▲ Designate proper finish suffix. Verify available finishes in Miscellaneous Parts Section. **Note:** Chrome models have no finish suffix. CB=Chrome/*Brilliance*® Polished Brass, PB=*Brilliance*® Polished Brass.

▲ *Designe el sufijo apropiado para el acabado. Verifique acabados disponibles en la sección de Piezas Misceláneas. Nota: El acabado de los modelos de cromo no tienen sufijo. CB=Cromo/*Brilliance*® Bronce Pulido, PB=*Brilliance*® Bronce Pulido.*

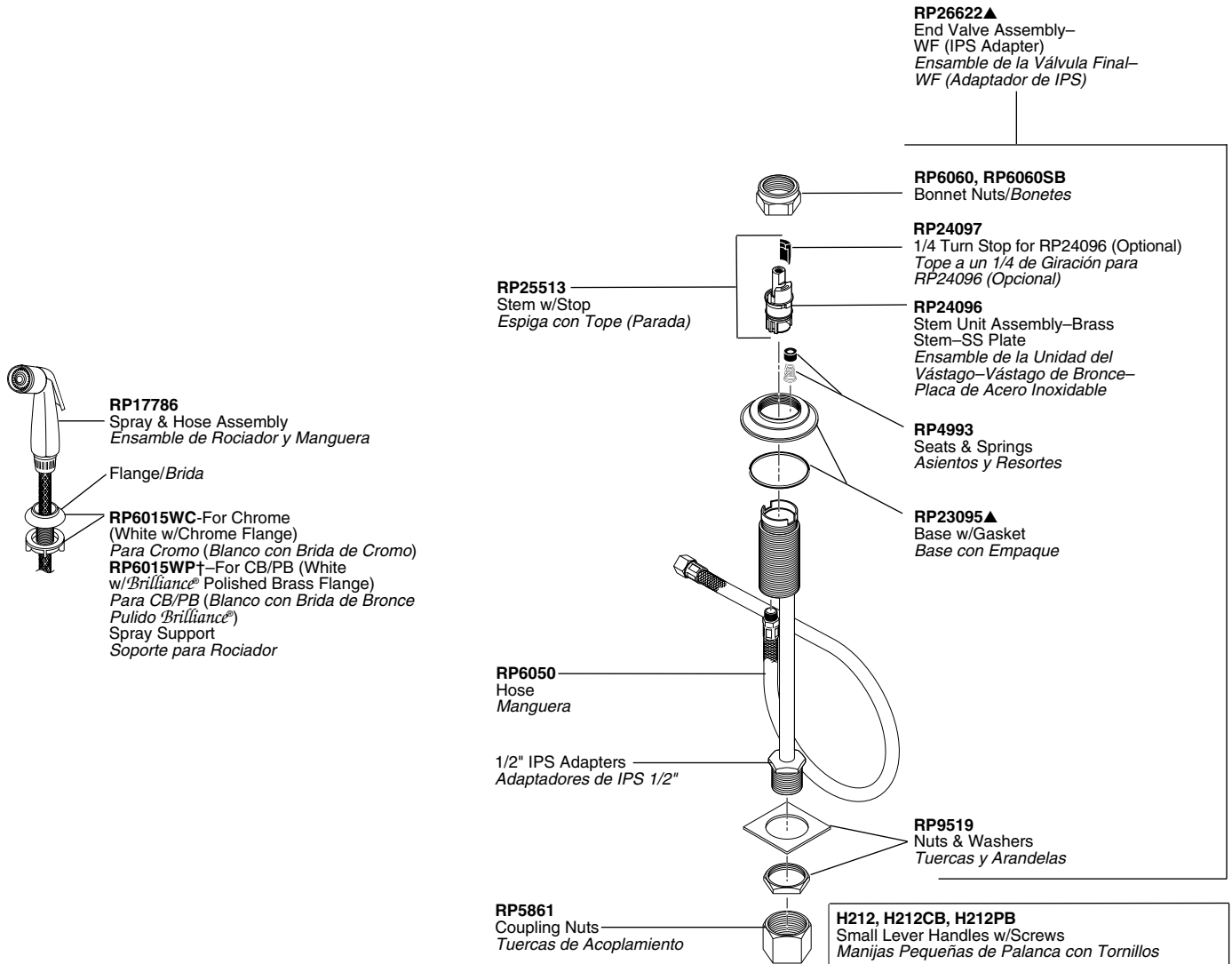

H22, H22PB
Small Lever Handles w/Screws
Manijas Pequeña de Palanca con Tornillos

RP25620
Set Screws/Tornillos de Ajuste

RP20185
Retention Screws
Tornillos de Retención

A22, A22BS, A22CL, A22OK, A22PB, A22PR, A22WH, A22WW
Handle Accents/Acentos para Manijas

H24, H24PB
Small Lever Handles w/Screws
Manijas Pequeñas de Palanca con Tornillos

RP25620
Set Screws/Tornillos de Ajuste

RP20185
Retention Screws
Tornillos de Retención

A24, A24BS, A24CL, A24PB, A24WH
Handle Accents/Acentos para Manijas

H23, H23PB
Small Ring Handles w/Caps & Screws
Manijas de Anillo Pequeño con Casquetes y Tornillos

RP18342, RP18342PB
Handle Cap
Casquete de la Manija

RP5885
Screws/Tornillos

RP18340, RP18340PB
Handle Base
Base de la Manija

A23, A23BS, A23OK, A23PB, A23ST, A23WH
Handle Accents
Acentos para Manijas

H25, H25CB, H25CK, H25CW, H25PB, H25PK, H25PW
Small Lever Handles w/Screws
Manijas Pequeñas de Palanca con Tornillos

RP25620
Set Screws/Tornillos de Ajuste

RP20185
Retention Screws
Tornillos de Retención

RP12490
Screws-Vandal Resistant (Red/Blue)
Tornillos-Resistente al Maltrato (Rojo/Azul)

RP12491
Wrist Blade Handles w/Screws (Red/Blue)
Manijas Tipo Aleta con Tornillos (Rojo/Azul)

Two Handle Kitchen Faucets

Manijas de Palanca para Fregaderos

Models/Modelos 2167 & 2467 Series

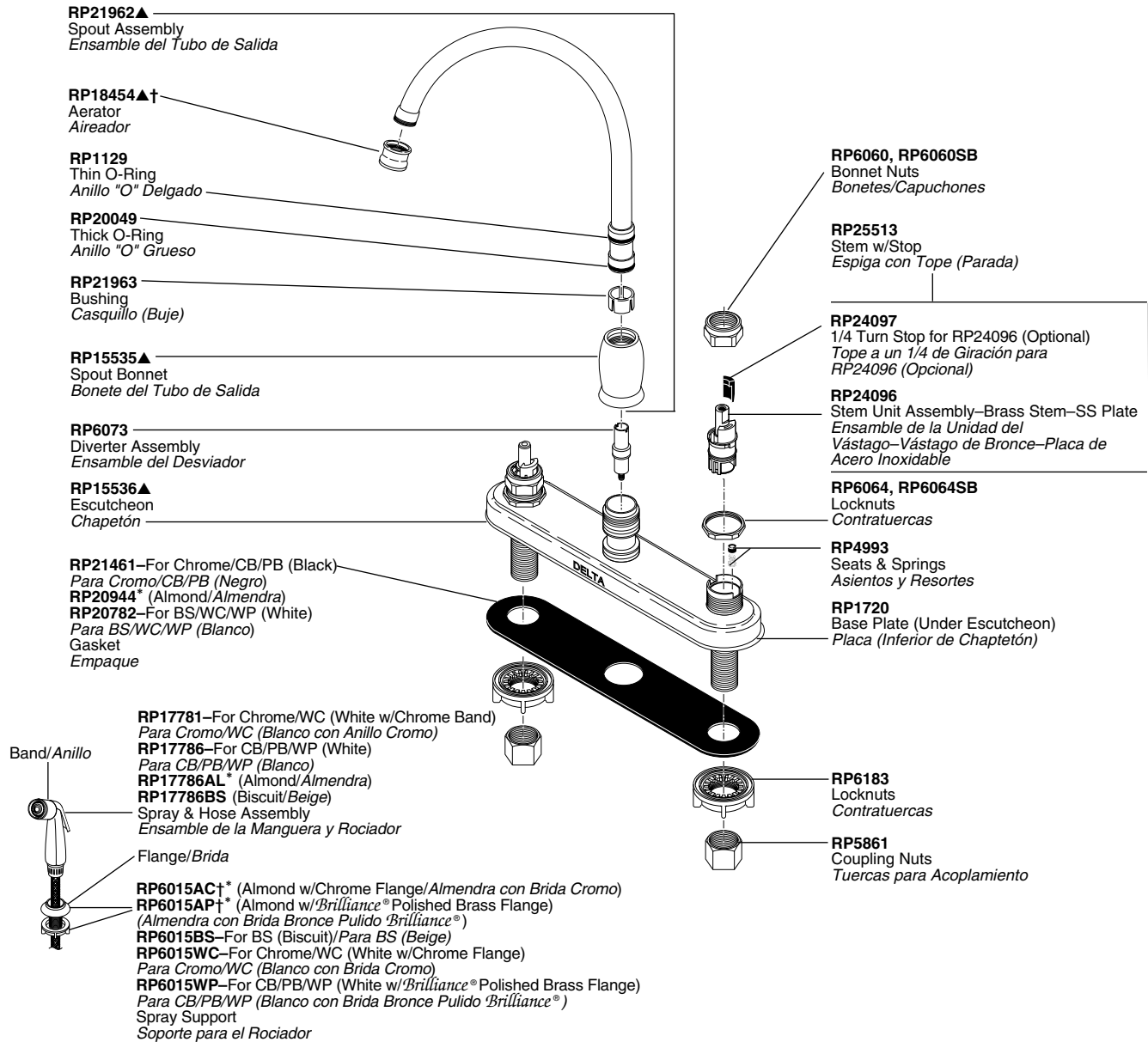

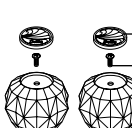
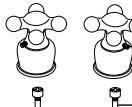
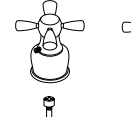
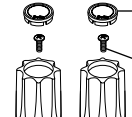
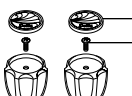
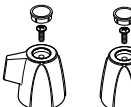
<p>H41, H41PB Medium Knob Handles w/Buttons & Screws Manijas de Perilla Mediana con Botones y Tornillos</p> <p>RP18373, RP18373PB Button Set (Red/Blue Indicators) Botones (Indicadores: Rojo/Azul)</p> <p>RP5885 Screws Tornillos</p> 	<p>H27, H27PB Small Porcelain Cross Handles w/Screws Manijas de Cruz, Pequeñas, de Porcelana con Tornillos</p> <p>RP25620 Set Screws Tornillos de Ajuste</p> <p>RP20185 Retention Screws Tornillos de Retención</p> 	<p>H46, H46BS, H46CB, H46PB, H46WC, H46WP Medium Metal Cross Handles w/Screws Manijas de Cruz de Metal Mediana con Tornillos</p> <p>RP25620 Set Screws Tornillos de Ajuste</p> <p>RP20185 Retention Screws Tornillos de Retención</p> 
<p>H48 Metal Knob Handles w/Buttons & Screws Manijas de Perilla de Metal con Botones y Tornillos</p> <p>RP19659 Button Set (Red/Blue Indicators) Botones (Indicadores: Rojo/Azul)</p> <p>RP5885 Screws Tornillos</p> 	<p>H21, H21PB Small Knob Handles w/Buttons & Screws Manijas de Perilla Pequeña con Botones y Tornillos</p> <p>RP18373, RP18373PB Button Set (Red/Blue Indicators) Botones (Indicadores: Rojo/Azul)</p> <p>RP5885 Screws Tornillos</p> 	<p>H28 Blade Handles w/Buttons & Screws Manijas de Palanca con Botones y Tornillos</p> <p>RP2412 Button Set Botones</p> <p>RP5885 Screws Tornillos</p> 

See Page 25 for Handle Suffix Chart/ Vea la Tabla en Página 25 para Más Detalles Sobre Sufijos de Manijas
 † Designates the accent color on split finish models./ Designa el color del acento en los modelos con diferentes acabados.

* Discontinued/Descontinuados

▲ Designate proper finish suffix. Verify available finishes in Miscellaneous Parts Section. **Note:** Chrome models have no finish suffix. AC=Almond/Chrome*, AL=Almond*, AP=Almond/Brilliance® Polished Brass*, BS=Biscuit, CB=Chrome/Brilliance® Polished Brass, PB=Brilliance® Polished Brass, WC=White/Chrome, WH=White, WP=White/Brilliance® Polished Brass.

▲ *Designe el sufijo apropiado para el acabado. Verifique acabados disponibles en la sección de Piezas Misceláneas. Nota: El acabado de los modelos de cromo no tienen sufijo. AC=Almendra/Cromo*, AL=Almendra*, AP=Almendra/Bronce Pulido Brilliance®, BS=Beige, CB=Cromo/Bronce Pulido Brilliance®, PB=Bronce Pulido Brilliance®, WC=Blanco/Cromo, WH=Blanco, WP=Blanco/Bronce Pulido Brilliance®.*

Models/Modelos 2174, 2176, 2474 & 2476 Series

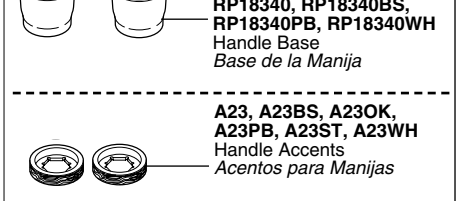
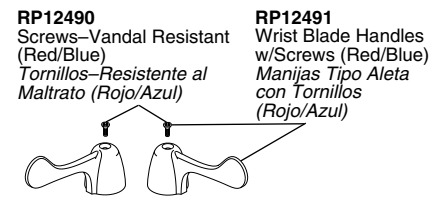
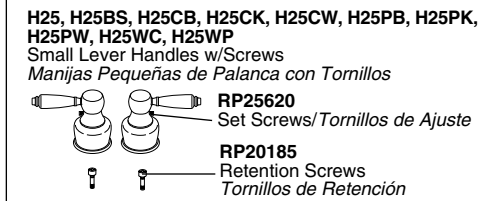
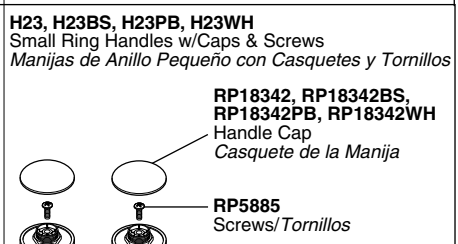
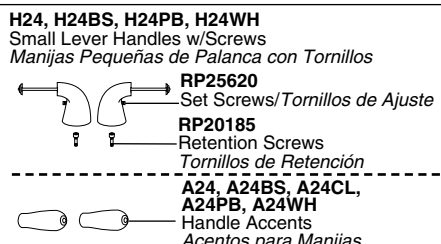
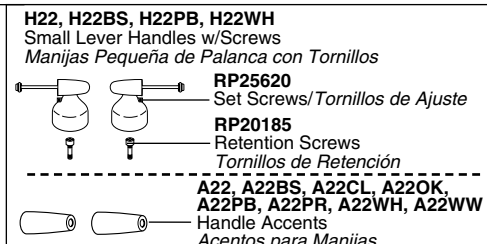
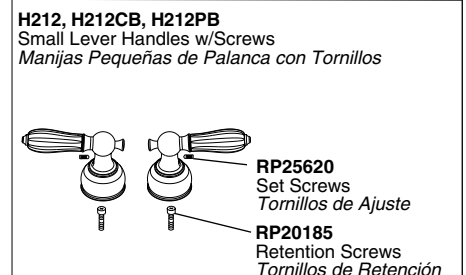
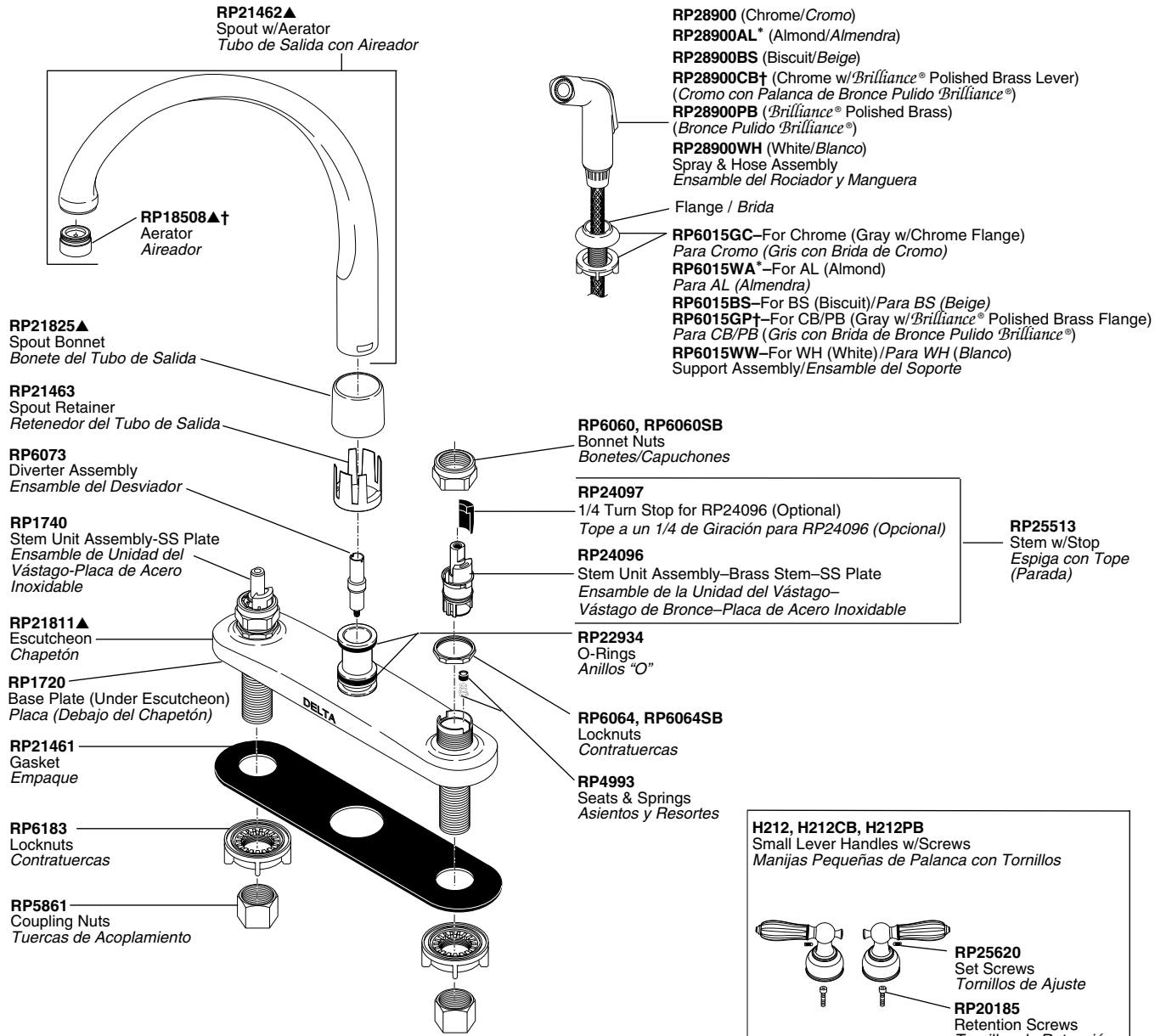

See Page 25 for Handle Suffix Chart/Vea la Tabla en Página 25 para Más Detalles Sobre Sufijos de Manijas
† Designates the accent color on split finish models./Designa el color del acento en los modelos con diferentes acabados.

* Discontinued/Descontinuados

Two Handle Kitchen Faucets

Manijas de Palanca para Fregaderos

Models/Modelos 2180 & 2480 Series

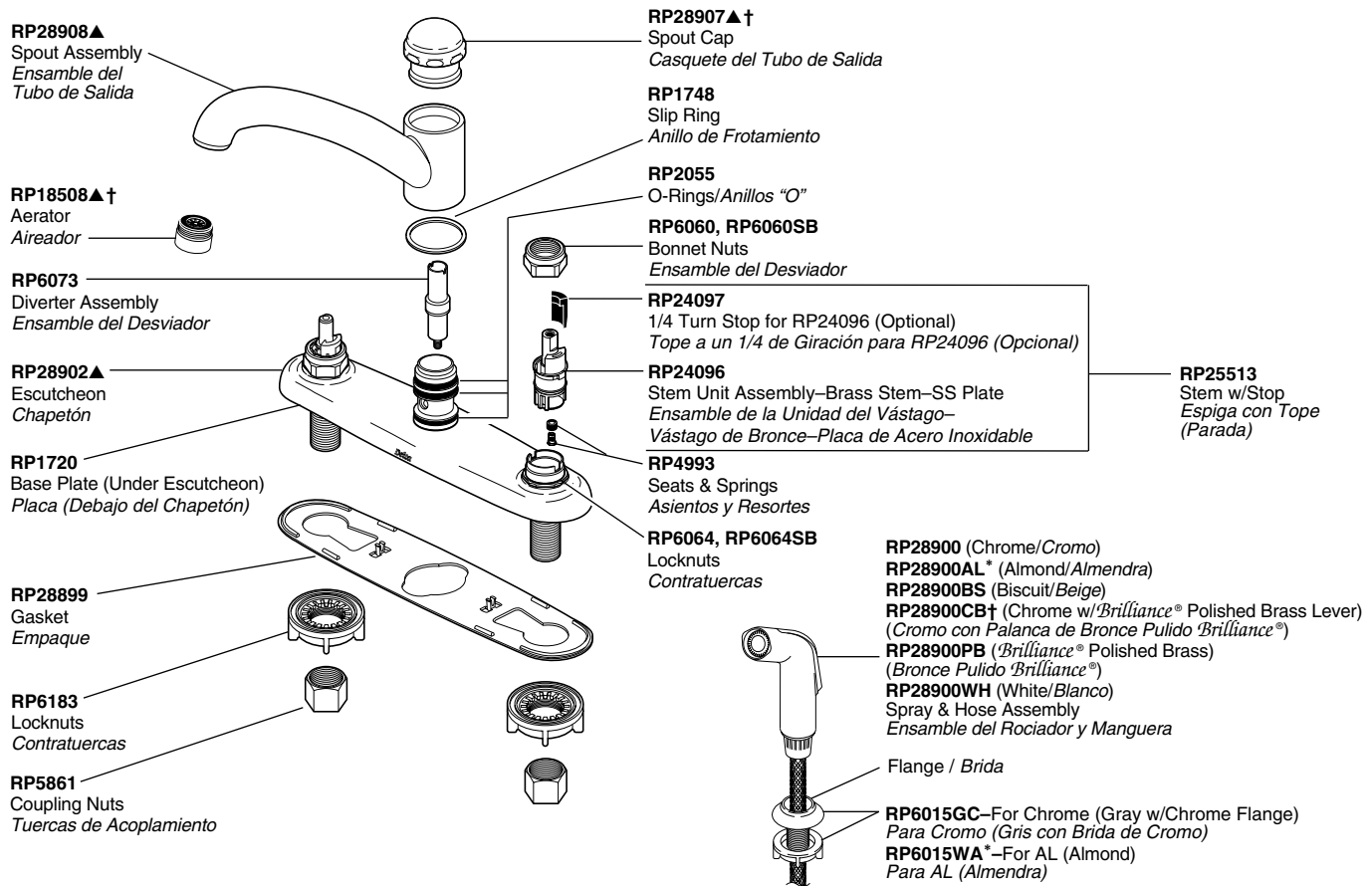

OPTIONAL/OPCIONAL

RP8230
Ceramic Stem Unit, Seat,
O-Ring & Spring
Unidad del Vástago de Cerámica,
Asiento, Anillo "O" y Resorte

RP10700
Ceramic Seats, O-Rings & Springs
Asientos de Cerámica, Anillos "O"
y Resortes



H41, H41PB
Medium Knob Handles w/Buttons & Screws
Manijas de Perilla Mediana con Botones y Tornillos

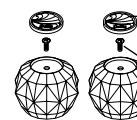

RP18373, RP18373PB
Button Set (Red/Blue Indicators)
Botones (Indicadores: Rojo/Azul)

RP5885
Screws
Tornillos

H27, H27PB
Small Porcelain Cross Handles w/Screws
Manijas de Cruz Pequeña de Porcelana con Tornillos

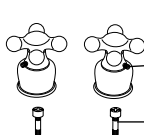

RP25620
Set Screws
Tornillos de Ajuste

RP20185
Retention Screws
Tornillos de Retención

H46, H46BS, H46CB, H46PB, H46WC, H46WP
Medium Metal Cross Handles w/Screws
Manijas de Cruz de Metal Mediana con Tornillos

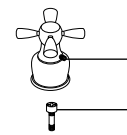

RP25620
Set Screws
Tornillos de Ajuste

RP20185
Retention Screws
Tornillos de Retención

H48
Metal Knob Handles w/Buttons & Screws
Manijas de Perilla de Metal con Botones y Tornillos

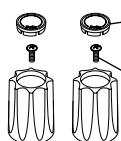

RP19659
Button Set (Red/Blue Indicators)
Botones (Indicadores: Rojo/Azul)

RP5885
Screws
Tornillos

H21, H21PB
Small Knob Handles w/Buttons & Screws
Manijas de Perilla Pequeña con Botones y Tornillos

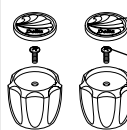

RP18373, RP18373PB
Button Set (Red/Blue Indicators)
Botones (Indicadores: Rojo/Azul)

RP5885
Screws
Tornillos

H28
Blade Handles w/Buttons & Screws
Manijas de Palanca con Botones y Tornillos



RP2412
Button Set
Botones

RP5885
Screws
Tornillos

See Page 25 for Handle Suffix Chart/ Vea la tabla en página 25 para más detalles sobre sufijos de manijas

†Designates the accent color on split finish models./Designa el color del acento en los modelos con diferentes acabados.

*Discontinued/Descontinuados

▲ Designate proper finish suffix. Verify available finishes in Miscellaneous Parts Section. **Note:** Chrome models have no finish suffix. AL=Almond*, BS=Biscuit, CB=Chrome/Brilliance® Polished Brass, PB=Brilliance® Polished Brass, WH=White.

▲ *Designe el sufijo apropiado para el acabado. Verifique acabados disponibles en la sección de Piezas Misceláneas. Nota: El acabado de los modelos de cromo no tienen sufijo. AL=Almendra*, BS=Beige, CB=Cromo/Bronce Pulido Brilliance®, PB=Bronce Pulido Brilliance®, WH=Blanco.*

HANDLE AND HANDLE ACCENT SUFFIX DESIGNATION CHART

Tabla de Designación de Sufijos de Manijas y Características

Complete handles and handle bases begin with an "H" and lever and ring accents begin with an "A".
Las manijas y bases de maneraleas empiezan con una "H" y los detalles de éstas empiezan con una "A".

<p>No Suffix Chrome</p> <p>AB* Antique Brass</p> <p>AC* Almond/Chrome</p> <p>AL* Almond</p> <p>AP* Almond/Brilliance® Polished Brass</p> <p>BS Biscuit</p> <p>CA* Chrome/Almond</p> <p>CB Chrome/Brilliance® Polished Brass</p> <p>CK Chrome/Oak</p> <p>CL Clear</p> <p>CW Chrome/White</p> <p>NC Brilliance® Pearl Nickel/Chrome</p> <p>NN Brilliance® Pearl Nickel</p> <p>NP Brilliance® Pearl Nickel/Brilliance® Polished Brass</p> <p>OK Oak</p> <p>PA* Brilliance® Polished Brass/Almond</p> <p>PB Brilliance® Polished Brass</p> <p>PK Brilliance® Polished Brass/Oak</p> <p>PL Brilliance® Polished Brass/Clear</p> <p>PR Porcelain</p> <p>PW Brilliance® Polished Brass/White</p> <p>RS* Rosewood</p> <p>ST Soft Touch®/Chrome Lift Rod Finial</p> <p>STAB* Soft Touch®/Antique Brass Lift Rod Finial</p> <p>STAL* Soft Touch®/Almond Lift Rod Finial</p> <p>STPB Soft Touch®/Brilliance® Polished Brass Lift Rod Finial</p> <p>STWH Soft Touch®/White Lift Rod Finial</p> <p>WC White/Chrome</p> <p>WH White</p> <p>WP White/Brilliance® Polished Brass</p> <p>WW Whitewash (Pickle)</p>	<p>Cromo</p> <p>Bronce Antiguo</p> <p>Almendra/Chrome</p> <p>Almendra</p> <p>Almendra/Bronce Pulido Brilliance®</p> <p>Beige</p> <p>Cromo/Almendra</p> <p>Cromo/Bronce Pulido Brilliance®</p> <p>Cromo/Roble</p> <p>Transparente</p> <p>Cromo/Blanco</p> <p>Nickel color Perla de Brilliance®/Cromo</p> <p>Nickel color Perla de Brilliance®</p> <p>Nickel color Perla de Brilliance®/Bronce Pulido Brilliance®</p> <p>Roble</p> <p>Bronce Pulido Brilliance®/Almendra</p> <p>Bronce Pulido Brilliance®</p> <p>Bronce Pulido Brilliance®/Roble</p> <p>Bronce Pulido Brilliance®/Transparente</p> <p>Porcelana</p> <p>Bronce Pulido Brilliance®/Blanco</p> <p>Palo de Rosa</p> <p>Toque Suave/Cromo con Barra-Botón del Desagüe</p> <p>Toque Suave/Bronce Antiguo, con Barra-Botón del Desagüe</p> <p>Toque Suave/Almendra, con Barra-Botón del Desagüe</p> <p>Toque Suave/Bronce Pulido Brilliance®, con Barra-Botón del Desagüe</p> <p>Toque Suave/Blanco, con Barra-Botón del Desagüe</p> <p>Blanco/Cromo</p> <p>Blanco</p> <p>Blanco/Bronce Pulido Brilliance®</p> <p>Blanqueado</p>
---	---

<p>RP27644, RP27644PB Finial for A22/A23/A23ST <i>Botón para la Barra del Desagüe para A22/A23/A23ST</i></p>	<p>RP24588, RP24588PB NEO STYLE® Finial for H25/H26/H27 <i>Botón para la Barra del Desagüe NEO STYLE® para H25/H26/H27</i></p>
---	---

<p>RP26851, RP26851AB*, RP26851AL*, RP26851BS, RP26851PB, RP26851WH Spindle for H12/H22/H52/H62/H72 <i>Husillo para H12/H22/H52/H62/H72</i></p>	<p>RP26852, RP26852AL*, RP26852BS, RP26852NN, RP26852PB, RP26852WH Spindle for H14/H24/H54/H64/H74 <i>Husillo para H14/H24/H54/H64/H74</i></p>	<p>RP26853 Allen Wrench for Side Mount Handles-3/32" <i>Llave de Allen para Manijas de Montura de Lado-3/32"</i></p>
--	---	---

<p>H22, H22BS, H22PB, H22WH Small Lever Handles w/Screws <i>Manijas Pequeña de Palanca con Tornillos</i></p> <p>RP25620 Set Screws/Tornillos de Ajuste</p> <p>RP20185 Retention Screws Tornillos de Retención</p> <hr style="border-top: 1px dashed black;"/> <p>A22, A22BS, A22CL, A22OK, A22PB, A22PR, A22WH, A22WW Handle Accents Acentos para Manijas</p>	<p>H24, H24BS, H24PB, H24WH Small Lever Handles w/Screws <i>Manijas Pequeñas de Palanca con Tornillos</i></p> <p>RP25620 Set Screws/Tornillos de Ajuste</p> <p>RP20185 Retention Screws Tornillos de Retención</p> <hr style="border-top: 1px dashed black;"/> <p>A24, A24BS, A24CL, A24PB, A24WH Handle Accents Acentos para Manijas</p>	<p>H212, H212CB, H212PB Small Lever Handles w/Screws <i>Manijas Pequeñas de Palanca con Tornillos</i></p> <p>RP25620 Set Screws/Tornillos de Ajuste</p> <p>RP20185 Retention Screws Tornillos de Retención</p> <hr style="border-top: 1px dashed black;"/> <p>H23, H23BS, H23PB, H23WH Small Ring Handles w/Caps & Screws <i>Manijas de Anillo Pequeño con Casquetes y Tornillos</i></p> <p>RP18342, RP18342BS, RP18342PB, RP18342WH Handle Cap Casquete de la Manija</p> <p>RP5885 Screws/Tornillos</p> <p>RP18340, RP18340BS, RP18340PB, RP18340WH Handle Base/Base de Manija</p> <hr style="border-top: 1px dashed black;"/> <p>A23, A23BS, A23OK, A23PB, A23ST, A23WH Handle Accents Acentos para Manijas</p>
<p>H25, H25BS, H25CB, H25CK, H25CW, H25PB, H25PK, H25PW, H25WC, H25WP Small Lever Handles w/Screws <i>Manijas Pequeñas de Palanca con Tornillos</i></p> <p>RP25620 Set Screws/Tornillos de Ajuste</p> <p>RP20185 Retention Screws Tornillos de Retención</p>	<p>RP12490 Screws-Vandal Resistant (Red/Blue) <i>Tornillos-Resistente al Maltrato (Rojo/Azul)</i></p> <p>RP12491 Wrist Blade Handles w/Screws (Red/Blue) <i>Manijas Tipo Aleta con Tornillos (Rojo/Azul)</i></p>	

See Above for Handle Suffix Chart/ *Vea la tabla arriba para más detalles sobre sufijos de manijas*

† Designates the accent color on split finish models./ *Designa el color del acento en los modelos con diferentes acabados.*

* Discontinued/ *Descontinuados*

Two Handle Kitchen Faucets



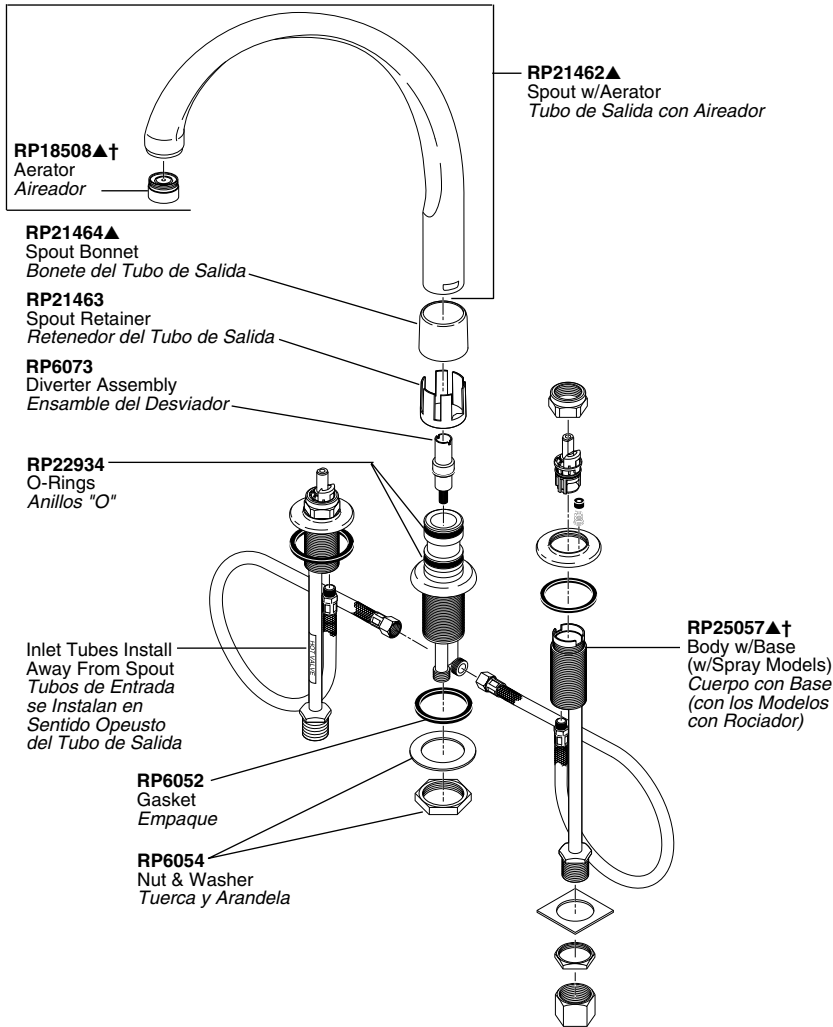

Manijas de Palanca para Fregaderos

Models/Modelos 2274 & 2276 Series

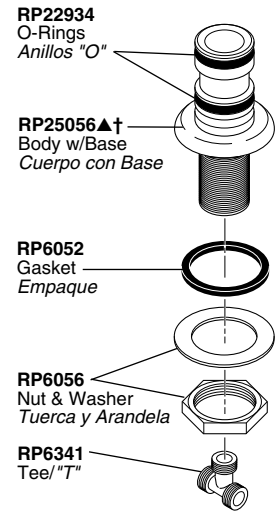

For Less Spray Models
Para Modelos de Llave
sin Rociador

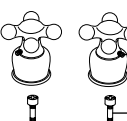
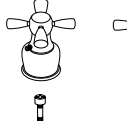
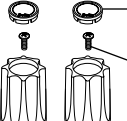
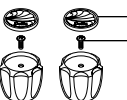

<p>RP22132 Helpful Hand Installation Aid Utensilio para Asistencia en Instalaciones a Mano</p> 	<p>RP11052 RP11016 (Bulk Kit/Equipo de Cantidades Grandes) Thick Tile Mounting Kit for 2274 Equipo/Herramientas para Monturas en Losa (Mosaico) Gruesa para 2274</p>	<p>RP11053 RP11017 (Bulk Kit/Equipo de Cantidades Grandes) Thick Tile Mounting Kit for 2276 Equipo/Herramientas para Monturas en Losa (Mosaico) Gruesa para 2276</p>
<p>H41, H41PB Medium Knob Handles w/Buttons & Screws Manijas de Perilla Mediana con Botones y Tornillos</p> <p>RP18373, RP18373PB Button Set (Red/Blue Indicators) Botones (Indicadores: Rojo/Azul)</p> <p>RP5885 Screws Tornillos</p> 	<p>H27, H27PB Small Porcelain Cross Handles w/Screws Manijas de Cruz, Pequeñas, de Porcelana con Tornillos</p> <p>RP25620 Set Screws Tornillos de Ajuste</p> <p>RP20185 Retention Screws Tornillos de Retención</p> 	<p>H46, H46BS, H46CB, H46PB, H46WC, H46WP Medium Metal Cross Handles w/Screws Manijas de Cruz de Metal Mediana con Tornillos</p> <p>RP25620 Set Screws Tornillos de Ajuste</p> <p>RP20185 Retention Screws Tornillos de Retención</p> 
<p>H48 Metal Knob Handles w/Buttons & Screws Manijas de Perilla de Metal con Botones y Tornillos</p> <p>RP19659 Button Set (Red/Blue Indicators) Botones (Indicadores: Rojo/Azul)</p> <p>RP5885 Screws Tornillos</p> 	<p>H21, H21PB Small Knob Handles w/Buttons & Screws Manijas de Perilla Pequeña con Botones y Tornillos</p> <p>RP18373, RP18373PB Button Set (Red/Blue Indicators) Botones (Indicadores: Rojo/Azul)</p> <p>RP5885 Screws Tornillos</p> 	<p>H28 Blade Handles w/Buttons & Screws Manijas de Palanca con Botones y Tornillos</p> <p>RP2412 Button Set Botones</p> <p>RP5885 Screws Tornillos</p> 

See Page 25 for Handle Suffix Chart/Vea la Tabla en Página 25 para Más Detalles Sobre Sufijos de Manijas

† Designates the accent color on split finish models./Designa el color del acento en los modelos con diferentes acabados.

▲ Designate proper finish suffix. Verify available finishes in Miscellaneous Parts Section. **Note:** Chrome models have no finish suffix. AL=Almond*, BS=Biscuit, CB=Chrome/*Brilliance*® Polished Brass, PB=*Brilliance*® Polished Brass, WH=White.

▲ *Designe el sufijo apropiado para el acabado. Verifique acabados disponibles en la sección de Piezas Misceláneas. Nota:* El acabado de los modelos de cromo no tienen sufijo. AL=Almendra*, BS=Beige, CB=Cromo/Bronce Pulido '*Brilliance*', PB=Bronce Pulido '*Brilliance*', WH=Blanco.

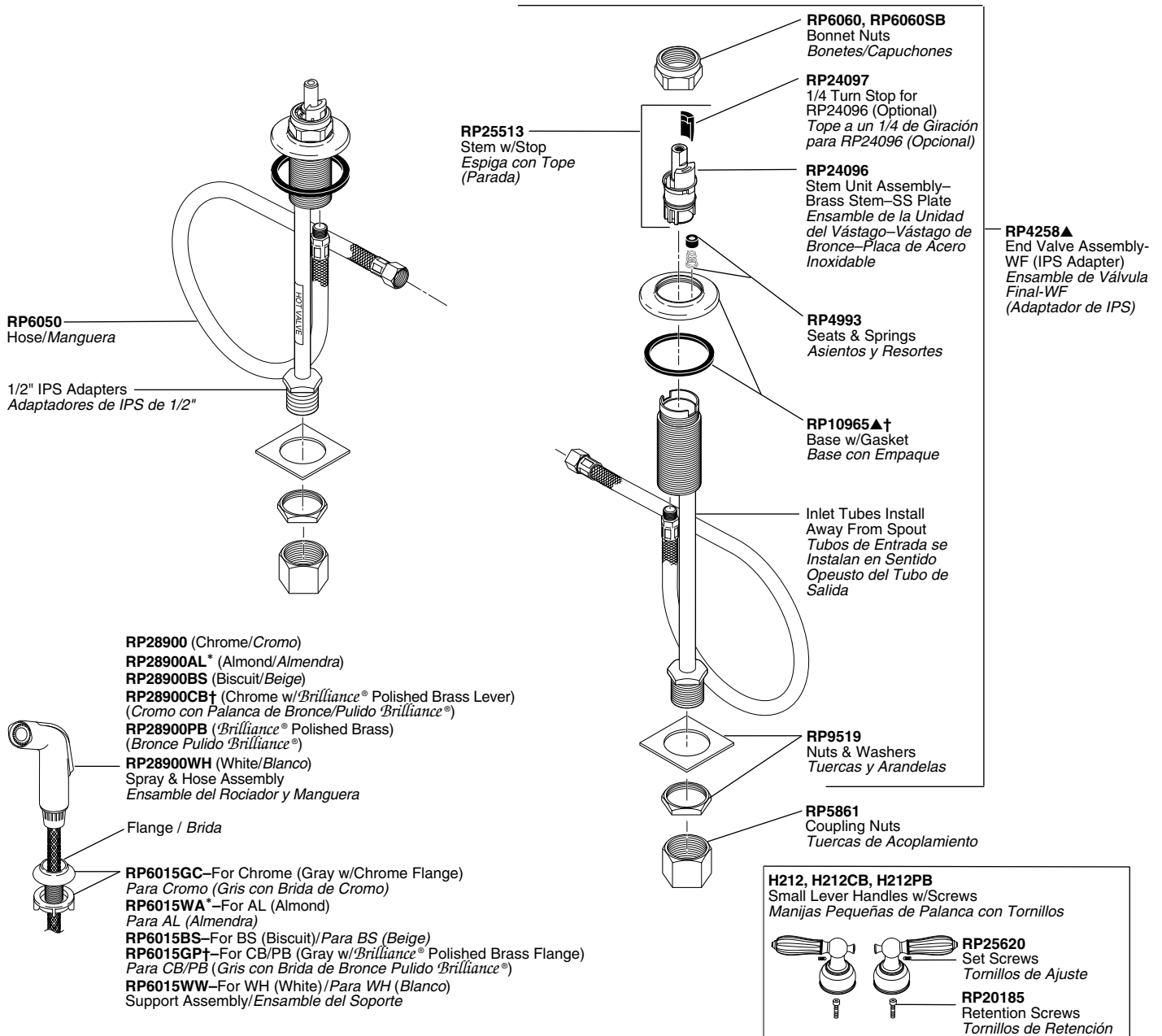

H22, H22BS, H22PB, H22WH
Small Lever Handles w/Screws
Manijas Pequeña de Palanca con Tornillos

RP25620
Set Screws/Tornillos de Ajuste

RP20185
Retention Screws
Tornillos de Retención

A22, A22BS, A22CL, A22OK, A22PB, A22PR, A22WH, A22WW
Handle Accents/Acentos para Manijas

H24, H24BS, H24PB, H24WH
Small Lever Handles w/Screws
Manijas Pequeñas de Palanca con Tornillos

RP25620
Set Screws/Tornillos de Ajuste

RP20185
Retention Screws
Tornillos de Retención

A24, A24BS, A24CL, A24PB, A24WH
Handle Accents/Acentos para Manijas

H23, H23BS, H23PB, H23WH
Small Ring Handles w/Caps & Screws
Manijas de Anillo Pequeño con Casquetes y Tornillos

RP18342, RP18342BS, RP18342PB, RP18342WH
Handle Cap
Casquete de la Manija

RP5885
Screws/Tornillos

H25, H25BS, H25CB, H25CK, H25CW, H25PB, H25PK, H25PW, H25WC, H25WP
Small Lever Handles w/Screws
Manijas Pequeñas de Palanca con Tornillos

RP25620
Set Screws/Tornillos de Ajuste

RP20185
Retention Screws
Tornillos de Retención

RP12490
Screws—Vandal Resistant
(Red/Blue)
Tornillos—Resistente al
Maltrato (Rojo/Azul)

RP12491
Wrist Blade Handles
w/Screws (Red/Blue)
Manijas Tipo Aleta
con Tornillos
(Rojo/Azul)

RP18340, RP18340BS, RP18340PB, RP18340WH
Handle Base
Base de la Manija

A23, A23BS, A23OK, A23PB, A23ST, A23WH
Handle Accents
Acentos para Manijas

See Page 25 for Handle Suffix Chart/Vea la Tabla en Página 25 para Más Detalles Sobre Sufijos de Manijas
† Designates the accent color on split finish models./Designa el color del acento en los modelos con diferentes acabados.

* Discontinued/Descontinuados

Single Handle Bar/Prep Sink Faucets

Llaves de Manija Sencilla para Fregaderos de Bar

▲ Designate proper finish suffix. Verify available finishes in Miscellaneous Parts Section. **Note:** Chrome models have no finish suffix. BS=Biscuit, CB=Chrome/Brilliance® Polished Brass, NC=Brilliance® Pearl Nickel/Chrome, NN=Brilliance® Pearl Nickel, NP=Brilliance® Pearl Nickel/Brilliance® Polished Brass, PB=Brilliance® Polished Brass, WH=White.

▲ Designe el sufijo apropiado para el acabado. Verifique acabados disponibles en la sección de Piezas Misceláneas. **Nota:** El acabado de los modelos de cromo no tienen sufijo. BS=Beige, CB=Cromo/Bronce Pulido Brilliance®, NC=Níquel color Perla de Brilliance® /Cromo, NN=Níquel color Perla de Brilliance®, NP=Níquel color Perla de Brilliance®/Bronce Pulido Brilliance®, PB=Bronce Pulido Brilliance®, WH=Blanco.

Models/Modelos 190 Series

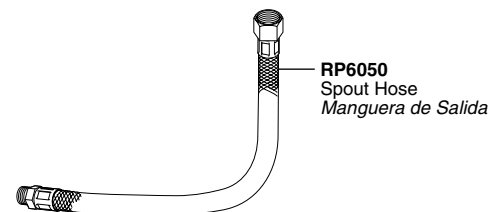
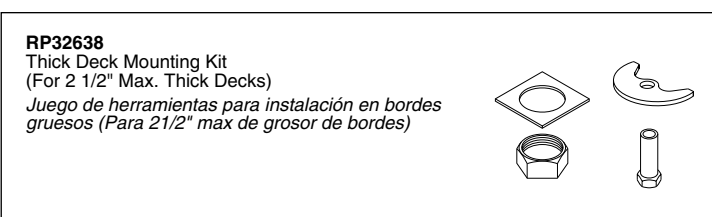
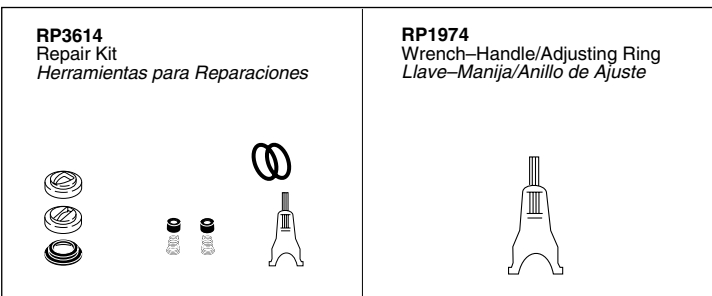
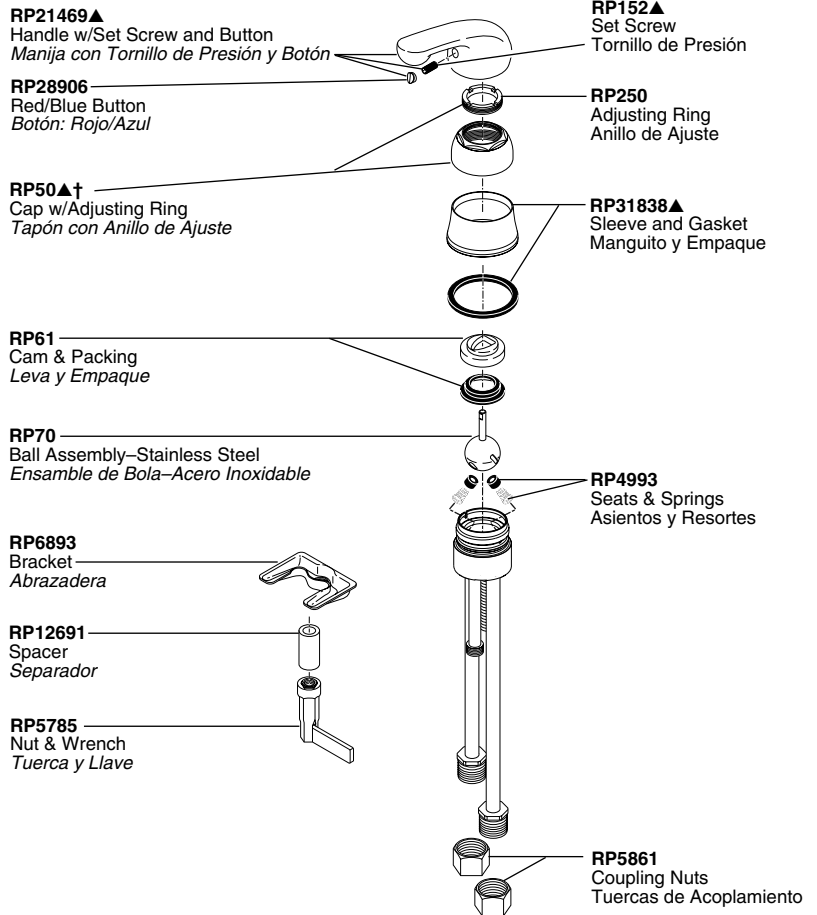
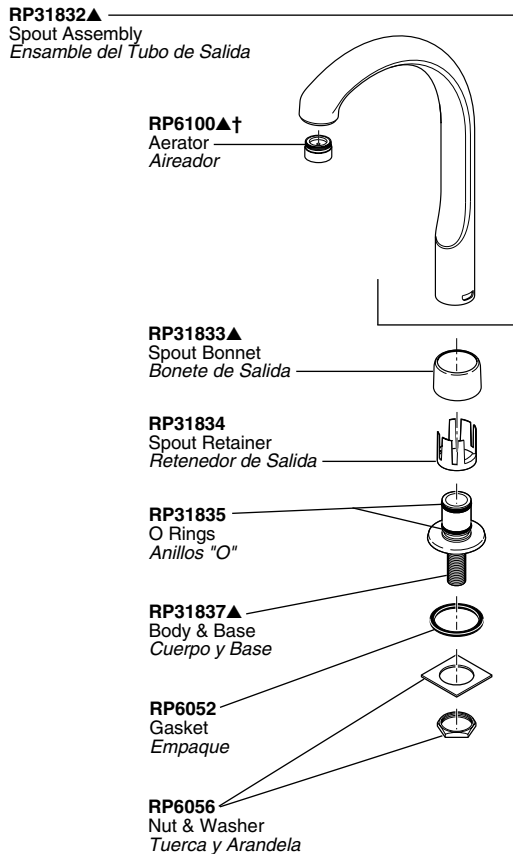

Two Handle Bar/Prep Sink Faucets

Llaves de Dos Manijas para Fregaderos de Bar

Models/Modelos 2170, 2171 & 2172 Series

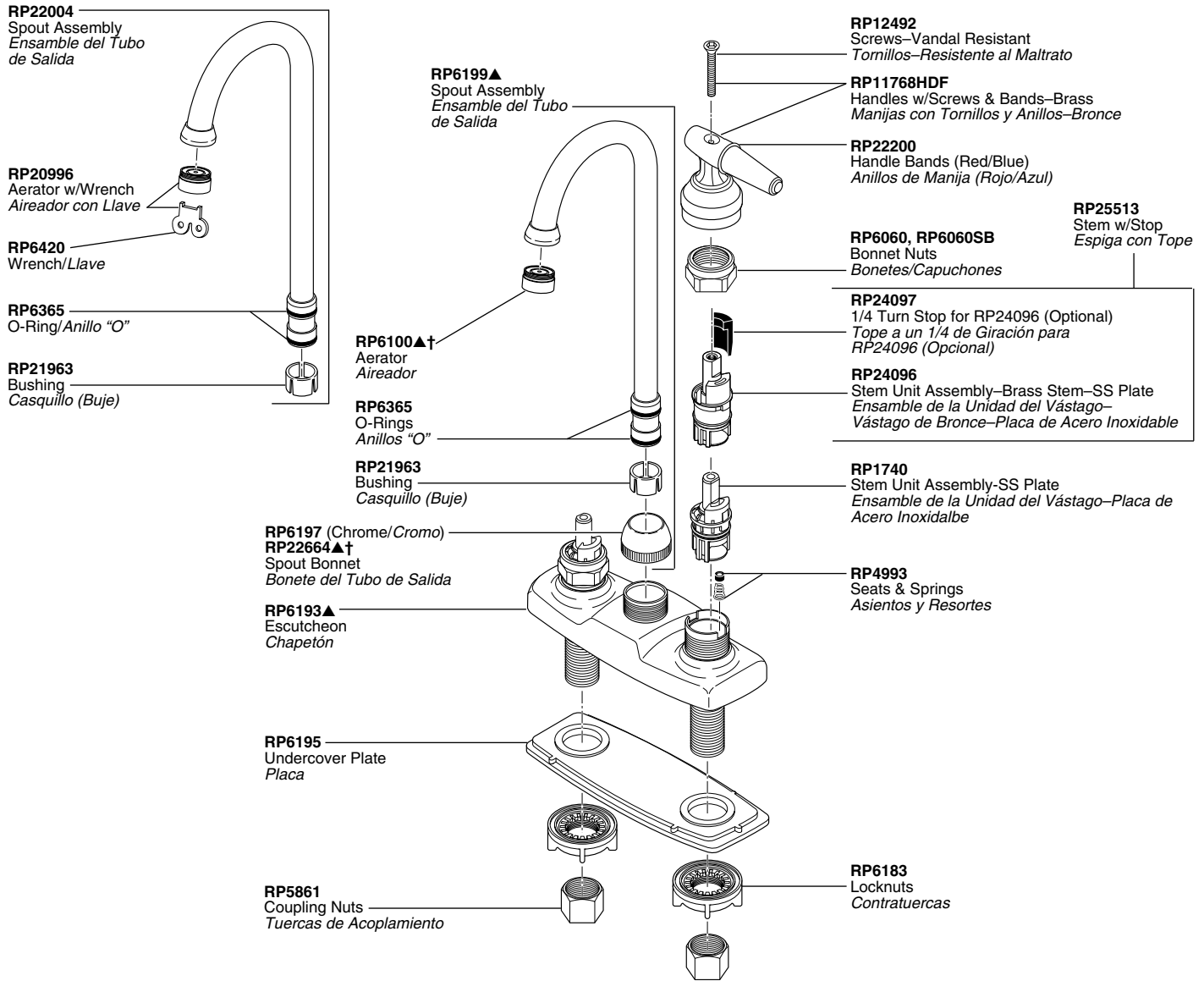

<p>OPTIONAL/OPCIONAL</p> <p>RP8230 Ceramic Stem Unit, Seat, O-Ring & Spring Unidad del Vástago de Cerámica, Asiento, Anillo "O" y Resorte</p> <p>RP10700 Ceramic Seats, O-Rings & Springs Asientos de Cerámica, Anillos "O" y Resortes</p>	<p>H27, H27PB Small Porcelain Cross Handles w/Screws Manijas de Cruz Pequeño de Porcelana con Tornillos</p> <p>RP25620 Set Screws Tornillos de Ajuste</p> <p>RP20185 Retention Screws Tornillos de Retención</p>	<p>H26, H26BS, H26CB, H26PB, H26WC, H26WP Small Metal Cross Handles w/Screws Manijas de Cruz, de Metal, Pequeñas con Tornillos</p> <p>RP25620 Set Screws Tornillos de Ajuste</p> <p>RP20185 Retention Screws Tornillos de Retención</p>
	<p>H21, H21PB Small Knob Handles w/Buttons & Screws Manijas de Perilla Pequeña con Botones y Tornillos</p> <p>RP18373, RP18373PB Button Set (Red/Blue Indicators) Botones (Indicadores: Rojo/Azul)</p> <p>RP5885 Screws Tornillos</p>	<p>H28 Blade Handles w/Buttons & Screws Manijas de Palanca con Botones y Tornillos</p> <p>RP2412 Button Set/Botones</p> <p>RP5885 Screws/Tornillos</p>

See Page 25 for Handle Suffix Chart/ Vea la Tabla en Página 25 para Más Detalles Sobre Sufijos de Manijas
 † Designates the accent color on split finish models./ Designa el color del acento en los modelos con diferentes acabados.

▲ Designate proper finish suffix. Verify available finishes in Miscellaneous Parts Section. **Note:** Chrome models have no finish suffix. AB=Antique Brass*, AC=Almond/Chrome*, AL=Almond*, AP=Almond/Brilliance® Polished Brass*, BS=Biscuit, CB=Chrome/Brilliance® Polished Brass, PB=Brilliance® Polished Brass, WC=White/Chrome, WH=White, WP=White/Brilliance® Polished Brass.

▲ *Designe el sufijo apropiado para el acabado. Verifique acabados disponibles en la sección de Piezas Misceláneas. **Nota:** El acabado de los modelos de cromo no tienen sufijo. AB=Bronce Antiguo*, AC=Almendra/Cromo*, AL=Almendra*, AP=Almendra/Bronce Pulido Brilliance®, BS=Beige, CB=Cromo/Bronce Pulido Brilliance®, PB=Bronce Pulido Brilliance®, WC=Blanco/Cromo, WH=Blanco, WP=Blanco/Bronce Pulido Brilliance®.*

Model/Modelo 2177 Series

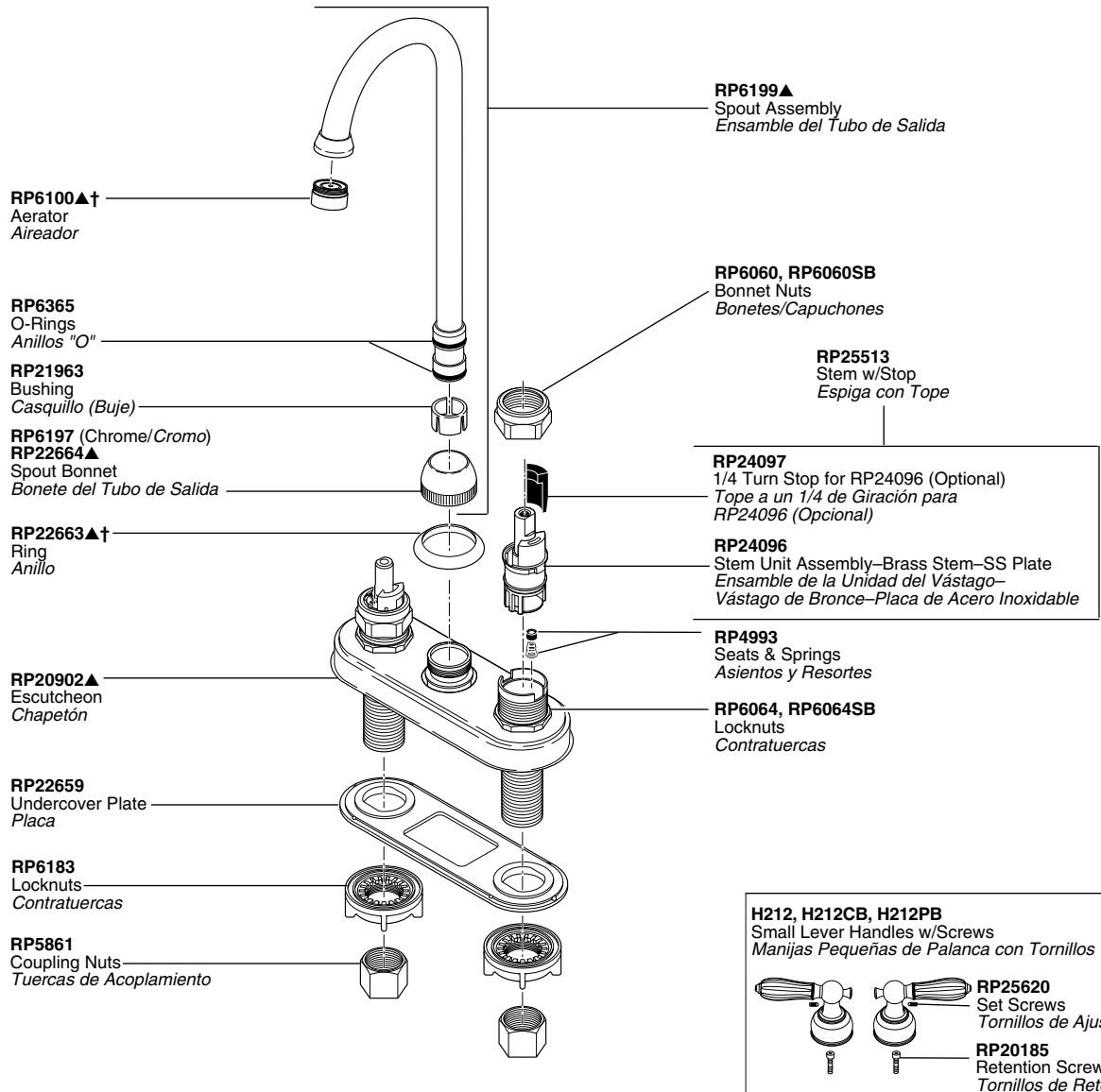

<p>H22, H22BS, H22PB, H22WH Small Lever Handles w/Screws Manijas Pequeña de Palanca con Tornillos</p> <p>RP25620 Set Screws/Tornillos de Ajuste</p> <p>RP20185 Retention Screws Tornillos de Retención</p> <hr/> <p>A22, A22BS, A22CL, A22OK, A22PB, A22PR, A22WH, A22WW Handle Accents Acentos para Manijas</p>	<p>H24, H24BS, H24PB, H24WH Small Lever Handles w/Screws Manijas Pequeñas de Palanca con Tornillos</p> <p>RP25620 Set Screws/Tornillos de Ajuste</p> <p>RP20185 Retention Screws Tornillos de Retención</p> <hr/> <p>A24, A24BS, A24CL, A24PB, A24WH Handle Accents Acentos para Manijas</p>	<p>H23, H23BS, H23PB, H23WH Small Ring Handles w/Caps & Screws Manijas de Anillo Pequeño con Casquetes y Tornillos</p> <p>RP18342, RP18342BS, RP18342PB, RP18342WH Handle Cap Casquete de la Manija</p> <p>RP5885 Screws/Tornillos</p> <p>RP18340, RP18340BS, RP18340PB, RP18340WH Handle Base Base de la Manija</p> <hr/> <p>A23, A23BS, A23OK, A23PB, A23ST, A23WH Handle Accents Acentos para Manijas</p>
<p>H25, H25BS, H25CB, H25CK, H25CW, H25PB, H25PK, H25PW, H25WC, H25WP Small Lever Handles w/Screws Manijas Pequeñas de Palanca con Tornillos</p> <p>RP25620 Set Screws/Tornillos de Ajuste</p> <p>RP20185 Retention Screws Tornillos de Retención</p>	<p>RP12490 Screws—Vandal Resistant (Red/Blue) Tornillos—Resistente al Maltrato (Rojo/Azul)</p> <p>RP12491 Wrist Blade Handles w/Screws (Red/Blue) Manijas Tipo Aleta con Tornillos (Rojo/Azul)</p>	

See Page 25 for Handle Suffix Chart/ Vea la Tabla en Página 25 para Más Detalles Sobre Sufijos de Manijas
 † Designates the accent color on split finish models./ Designa el color del acento en los modelos con diferentes acabados.
 * Discontinued/Descontinuados

Two Handle Bar/Prep Sink Faucets

Llaves de Dos Manijas para Fregaderos de Bar

Models/Modelos 2178 & 2179 Series

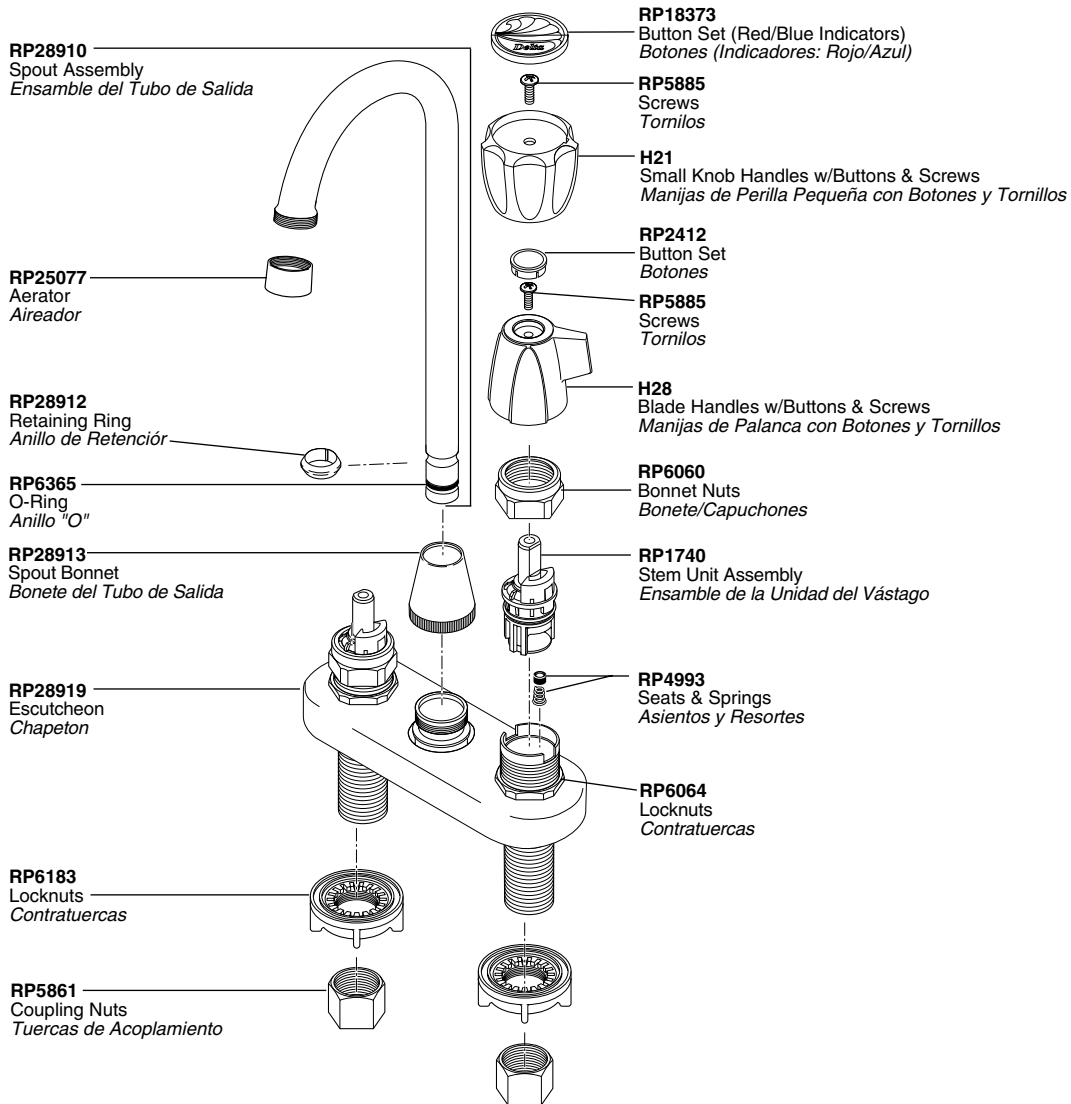

<p>OPTIONAL/OPCIONAL</p> <p>RP8230 Ceramic Stem Unit, Seat, O-Ring & Spring Unidad del Vástago de Cerámica, Asiento, Anillo "O" y Resorte</p> <p>RP10700 Ceramic Seats, O-Rings & Springs Asientos de Cerámica, Anillos "O" y Resortes</p>	<p>H27, H27NN, H27PB Small Porcelain Cross Handles w/Screws Manijas de Cruz Pequeño de Porcelana con Tornillos</p> <p>RP25620 Set Screws Tornillos de Ajuste</p> <p>RP20185 Retention Screws Tornillos de Retención</p>	<p>H26, H26BS, H26CB, H26NC, H26NN, H26NP, H26PB, H26WC, H26WP Small Metal Cross Handles w/Screws Manijas de Cruz, de Metal, Pequeñas con Tornillos</p> <p>RP25620 Set Screws Tornillos de Ajuste</p> <p>RP20185 Retention Screws Tornillos de Retención</p>
	<p>H21, H21PB Small Knob Handles w/Buttons & Screws Manijas de Perilla Pequeña con Botones y Tornillos</p> <p>RP18373, RP18373PB Button Set (Red/Blue Indicators) Botones (Indicadores: Rojo/Azul)</p> <p>RP5885 Screws Tornillos</p>	<p>H28 Blade Handles w/Buttons & Screws Manijas de Palanca con Botones y Tornillos</p> <p>RP2412 Button Set/Botones</p> <p>RP5885 Screws/Tornillos</p>

See Page 25 for Handle Suffix Chart/ Vea la Tabla en Página 25 para Más Detalles Sobre Sufijos de Manijas

▲ Designate proper finish suffix. Verify available finishes in Miscellaneous Parts Section. **Note:** Chrome models have no finish suffix. BS=Biscuit, CB=Chrome/Brilliance® Polished Brass, NC=Brilliance® Pearl Nickel/Chrome, NN=Brilliance® Pearl Nickel, NP=Brilliance® Pearl Nickel/Brilliance® Polished Brass, PB=Brilliance® Polished Brass, WH=White.

▲ *Designe el sufijo apropiado para el acabado. Verifique acabados disponibles en la sección de Piezas Misceláneas. Nota: El acabado de los modelos de cromo no tienen sufijo. BS=Beige, CB=Cromo/Bronce Pulido Brilliance®, NC=Níquel color Perla de Brilliance®/Cromo, NN=Níquel color Perla de Brilliance®, NP=Níquel color Perla de Brilliance®/Bronce Pulido Brilliance®, PB= Bronce Pulido Brilliance®, WH=Blanco.*

Model/Modelo 2190 Series

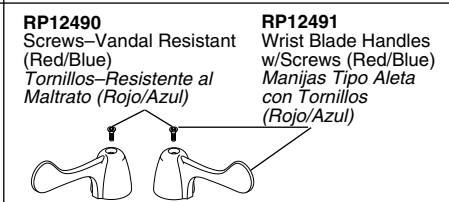
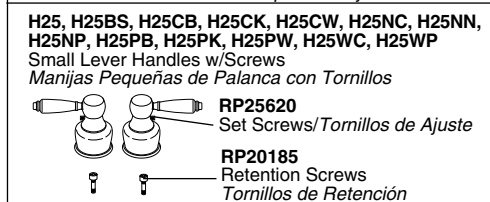
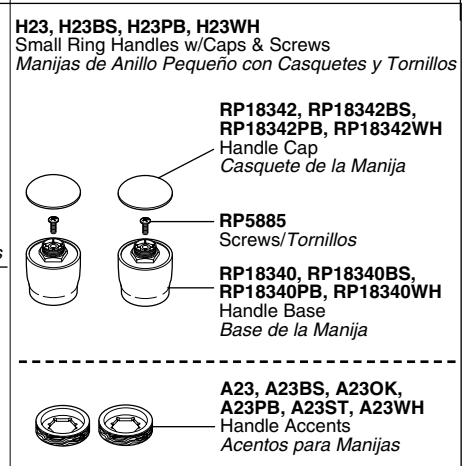
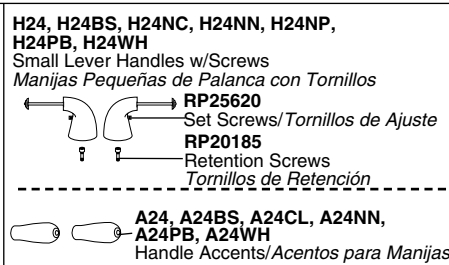
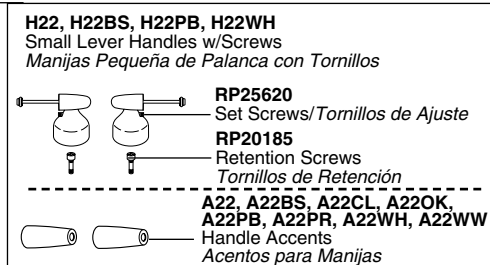
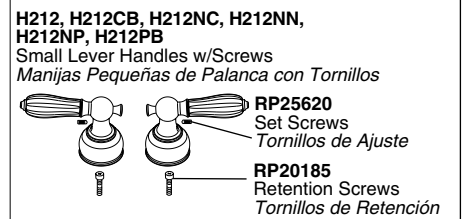
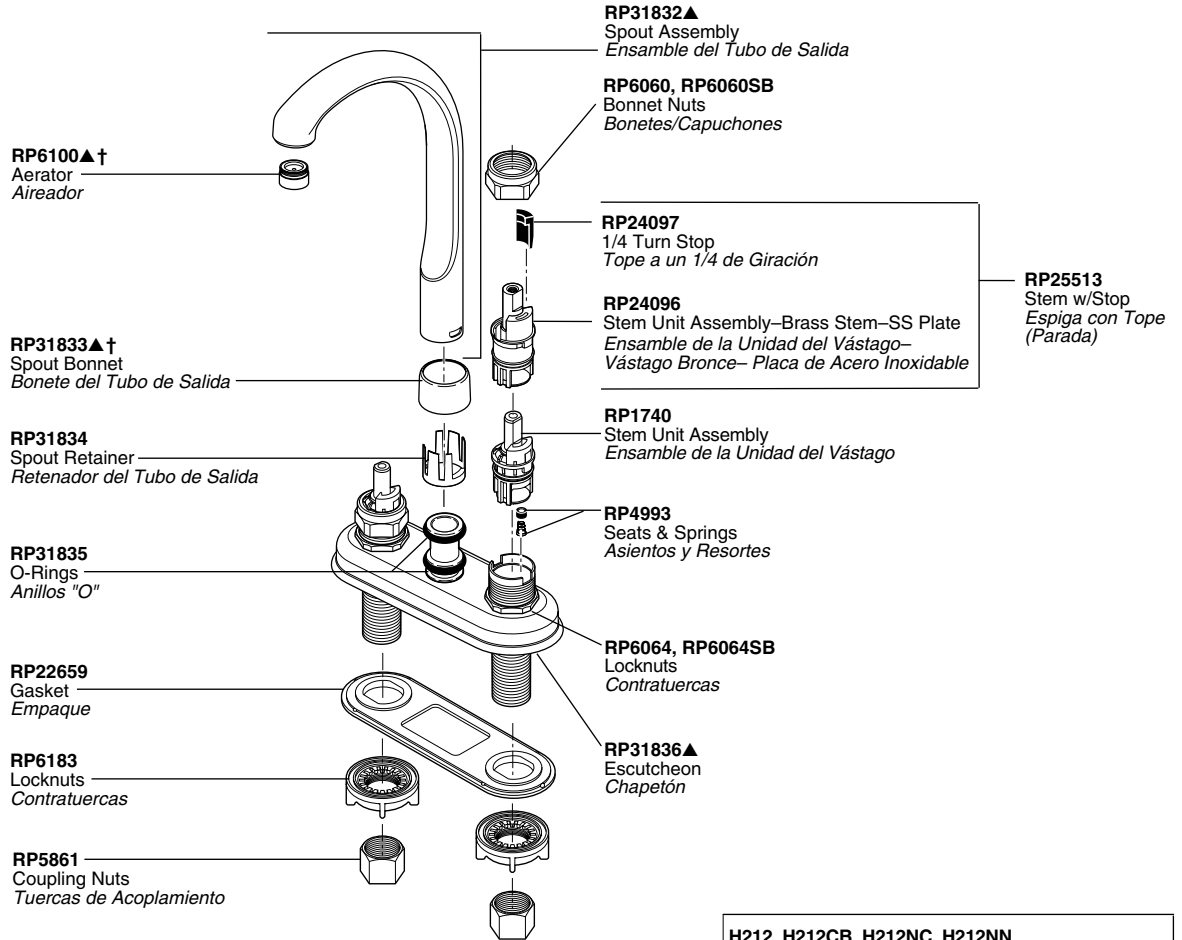

See Page 25 for Handle Suffix Chart/Vea la Tabla en Página 25 para Más Detalles Sobre Sufijos de Manijas
† Designates the accent color on split finish models./Designa el color del acento en los modelos con diferentes acabados.

* Discontinued/Descontinuados

Single Handle Lavatory Faucets

llave (Mezcladora, Grifo) MonoControl para Lavamanos

Models/Modelos 500, 501, 502, 503*, 504, 505, 510, 511, 515, 516, 520, 522, 523, 524 & 525 Series

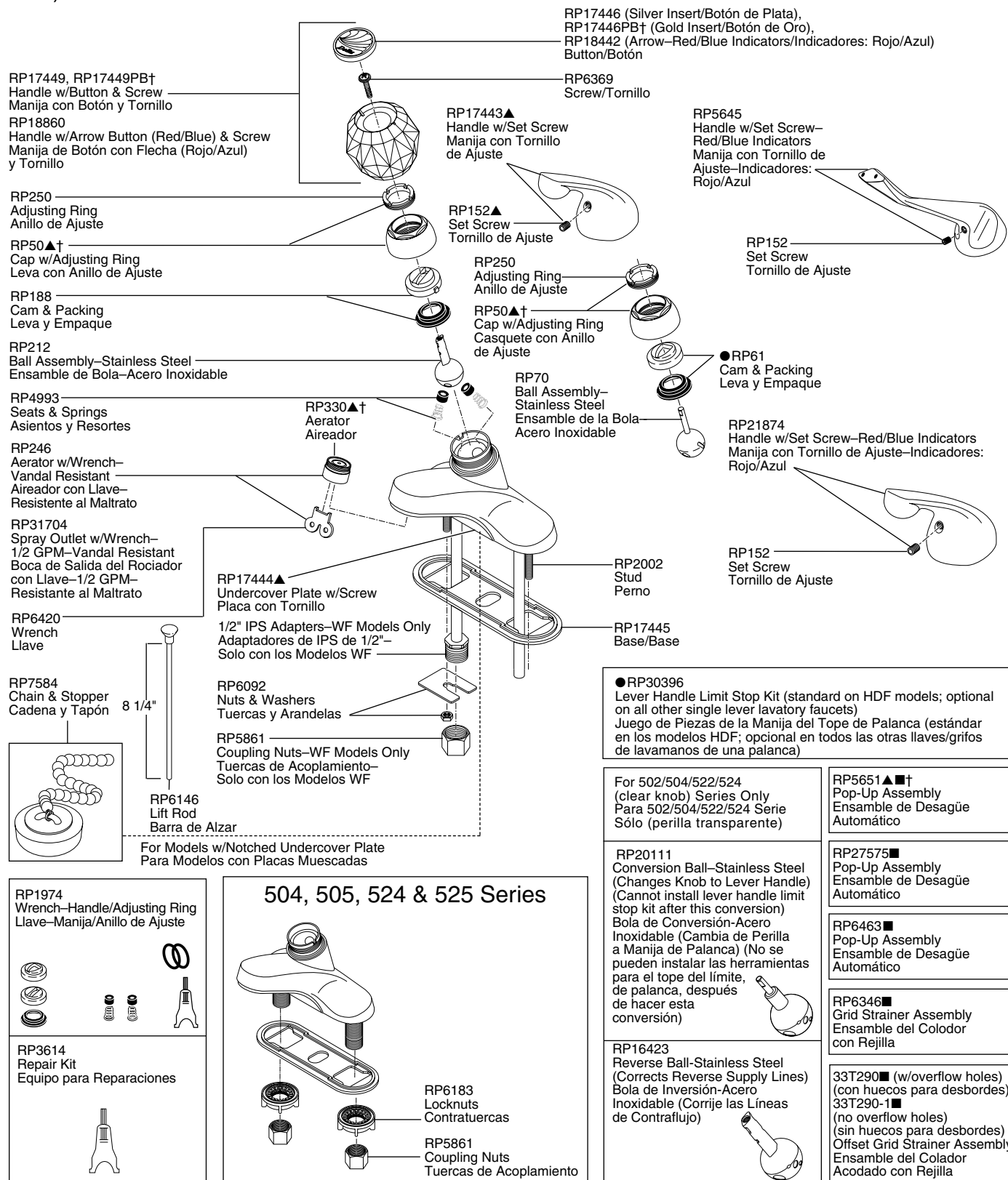

■ Refer to pages 51-53 for lavatory drain assemblies./Para ensambles de drenaje para lavamanos refiérase a la página 51-53.

† Designates the accent color on split finish models./Designa el color del acento en los modelos con diferentes acabados.

* Discontinued/Descontinuados

▲ Designate proper finish suffix. Verify available finishes in Miscellaneous Parts Section. Note: Chrome models have no finish suffix. AB=Antique Brass*, AL=Almond*, CB=Chrome/*Brilliance*® Polished Brass, NC=*Brilliance*® Pearl Nickel/Chrome, NN=*Brilliance*® Pearl Nickel, NP=*Brilliance*® Pearl Nickel/*Brilliance*® Polished Brass, PB=*Brilliance*® Polished Brass, WC=White/Chrome*, WH=White, WP=White/*Brilliance*® Polished Brass*.

▲ Designe el sufijo apropiado para el acabado. Verifique acabados disponibles en la sección de Piezas Misceláneas. Nota: El acabado de los modelos de cromo no tienen sufijo. AB=Bronce Antiguo*, AL=Almendra*, CB=Cromo/Bronce Pulido *Brilliance*®, NC=Níquel color Perla de *Brilliance*®/Cromo, NN=Níquel color Perla de *Brilliance*®, NP=Níquel color Perla de *Brilliance*®/Bronce Pulido *Brilliance*®, PB= Bronce Pulido *Brilliance*®, WC=Blanco/Cromo*, WH=Blanco, WP=Blanco/Bronce Pulido *Brilliance*®*.

Models/Modelos 540, 541, 542 & 544 Series

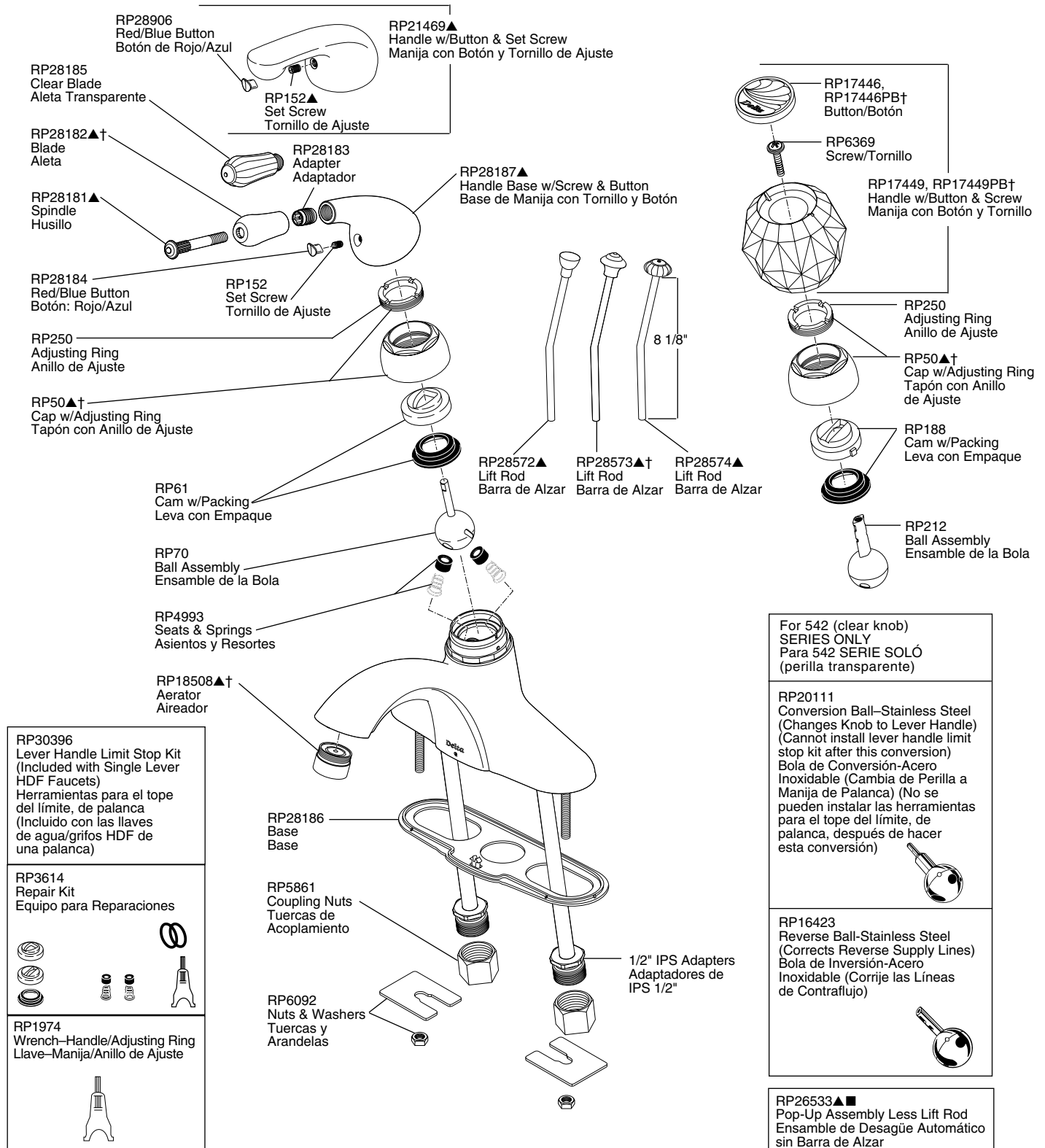

■ Refer to pages 51-53 for lavatory drain assemblies./Para ensambles de drenaje para lavamanos refiérase a la página 51-53.

† Designates the accent color on split finish models./Designa el color del acento en los modelos con diferentes acabados.

* Discontinued/Descontinuados

Single Handle Lavatory Faucets

Llave (Mezcladora) MonoControl para Lavamanos

Models/Modelos 550 & 552 Series

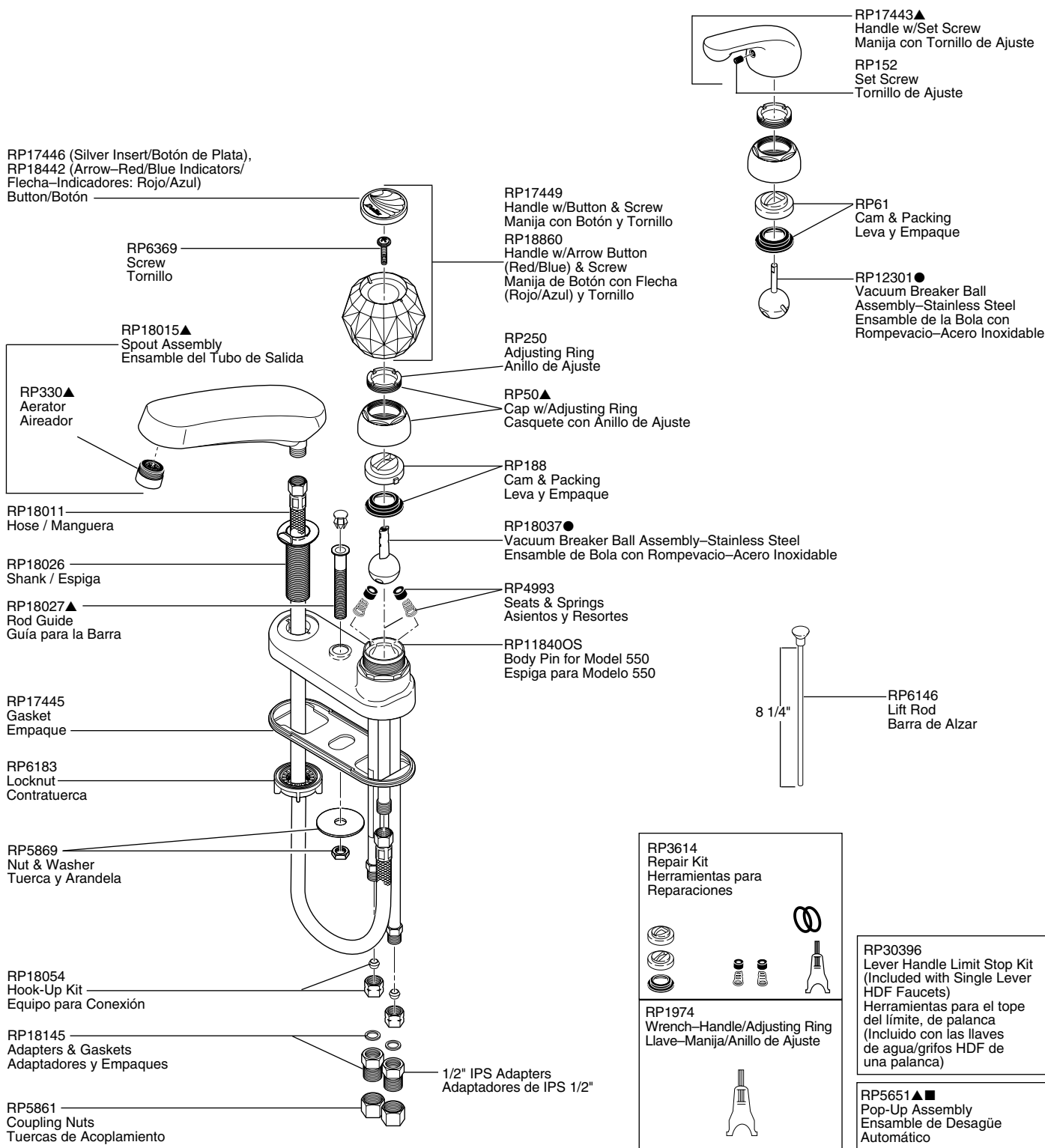

● The vacuum breaker ball assembly is an important part of protecting your drinking water from contamination by back siphonage. Use only the Delta RP18037 or RP12301 ball assembly.

■ Refer to pages 51-53 for lavatory drain assemblies.
Para ensamble de drenaje para lavamanos refiérase a la páginas 51-53.

● El ensamble de bola con rompevacío es una parte importante en proteger su agua potable de contaminación por causa del retrosedimiento de agua. Use sólo el ensamble de bola Delta RP18037 o RP12301.

▲ Designate proper finish suffix. Verify available finishes in Miscellaneous Parts Section. Note: Chrome models have no finish suffix. PB=*Brilliance*® Polished Brass.

▲ Designe el sufijo apropiado para el acabado. Verifique acabados disponibles en la sección de Piezas Misceláneas. Nota: El acabado de los modelos de cromo no tienen sufijo. PB= Bronce Pulido *Brilliance*®.

Models / Modelos 570 & 575 Series

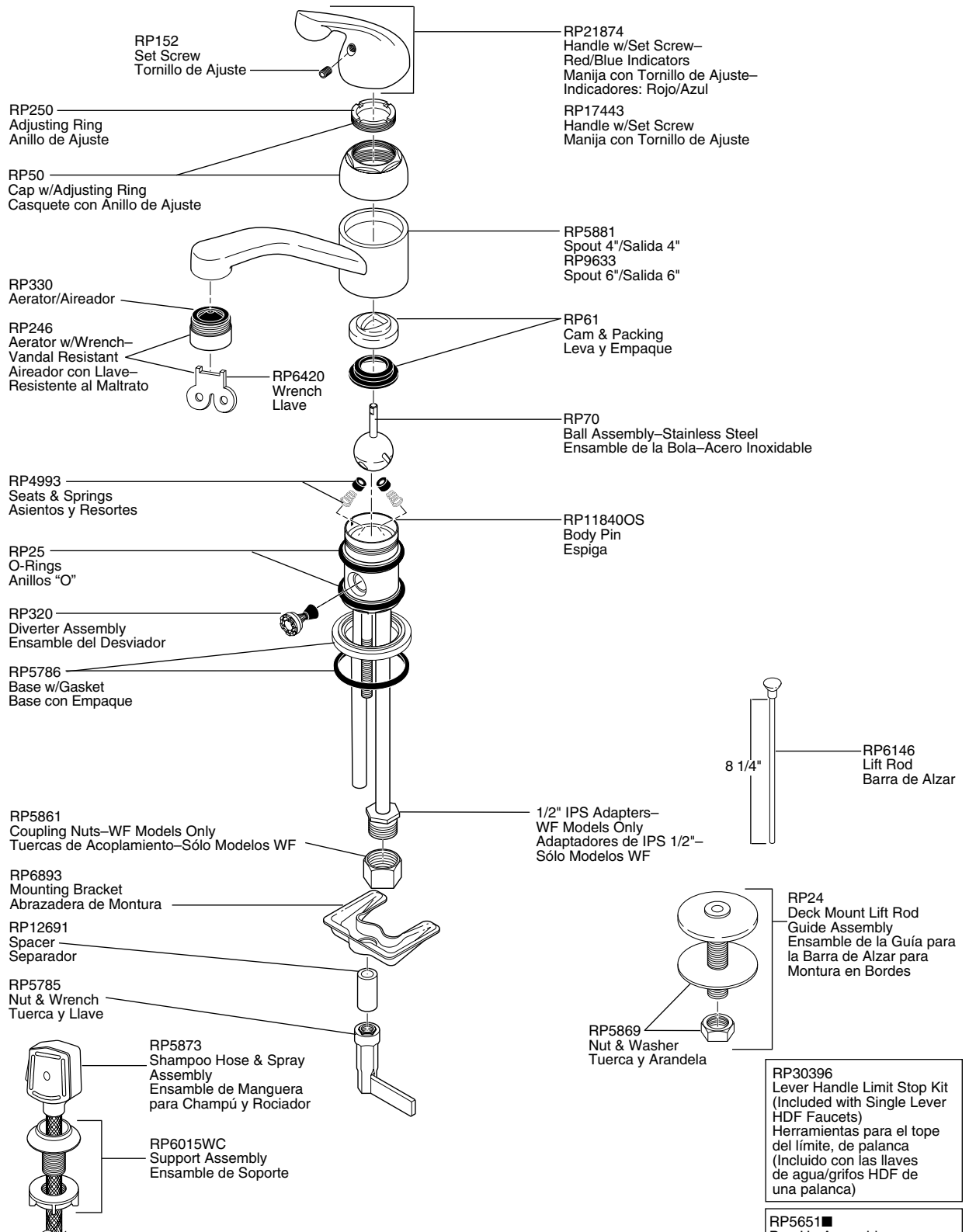

■ Refer to pages 51-53 for lavatory drain assemblies.
Para ensamble de drenaje para lavamanos refiérase a la páginas 51-53.

Two Handle Lavatory Faucets

Llave de Dos Manijas (Manerales) para Lavamanos

Models/Modelos 2500, 2502, 2520, 2521, 2522, 2523 & 2529 Series

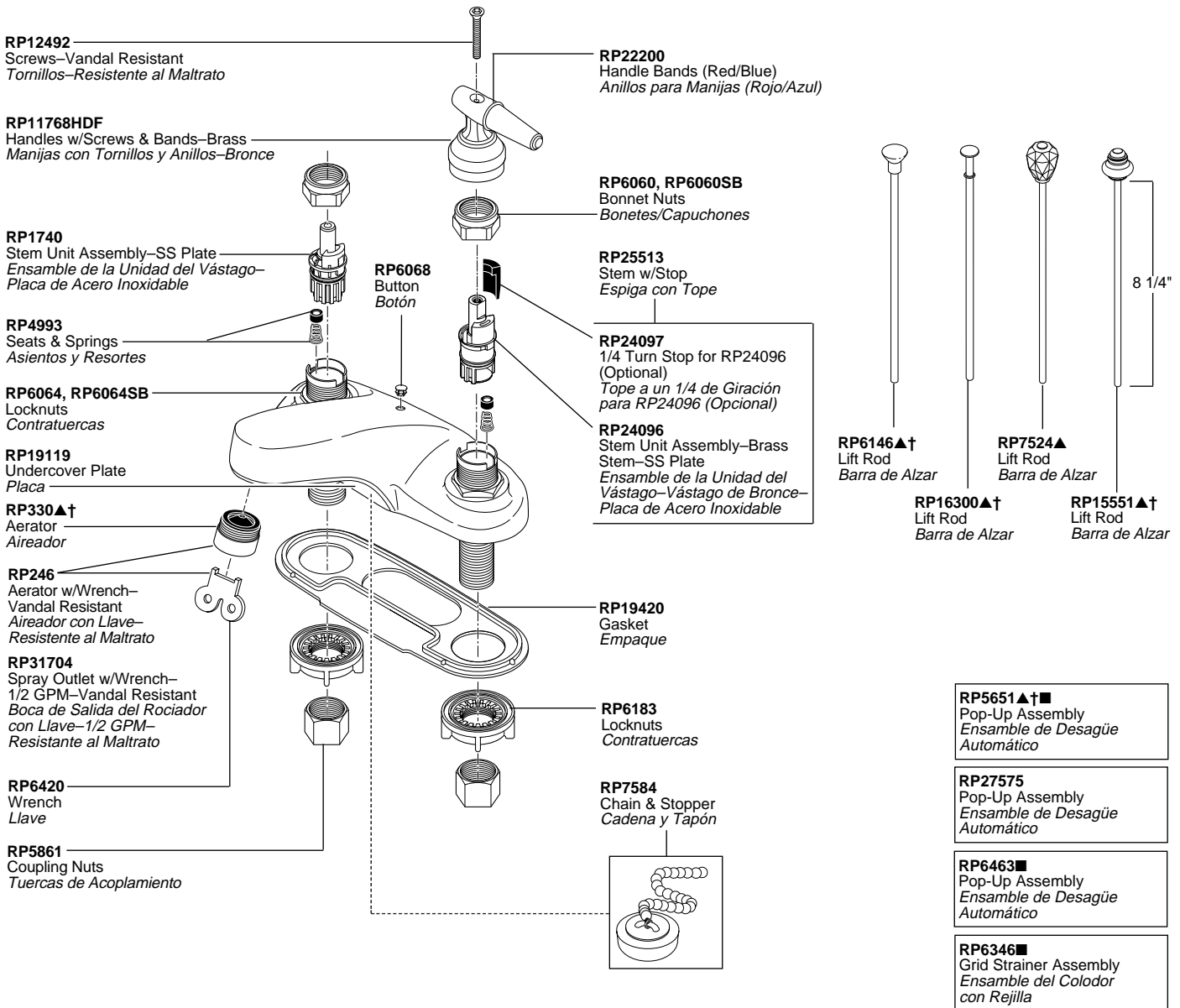

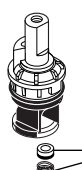
<p>OPTIONAL/OPCIONAL</p>  <p>RP8230 Ceramic Stem Unit, Seat, O-Ring & Spring Unidad del Vástago de Cerámica, Asiento, Anillo "O" y Resorte</p> <p>RP10700 Ceramic Seats, O-Rings & Springs Asientos de Cerámica, Anillo "O" y Resorte</p>	<p>H27, H27NN, H27PB Small Porcelain Cross Handles w/Screws Manijas de Cruz, Pequeñas, de Porcelana con Tornillos</p> <p>RP24588▲ Finial/Botón para la Barra del Desagüe</p> <p>RP25620 Set Screws/Tornillos de Ajuste</p> <p>RP20185 Retention Screws Tornillos de Retención</p>	<p>H26, H26CB, H26NC, H26NN, H26NP, H26PB, H26WC, H26WP Small Metal Cross Handles w/Screws Manijas de Cruz, de Metal, Pequeñas con Tornillos</p> <p>RP24588▲ Finial/Botón para la Barra del Desagüe</p> <p>RP25620 Set Screws/Tornillos de Ajuste</p> <p>RP20185 Retention Screws Tornillos de Retención</p>
	<p>H21, H21PB Small Knob Handles w/Buttons & Screws Manijas de Perilla Pequeña con Botones y Tornillos</p> <p>RP27644▲ Finial/Botón para la Barra del Desagüe</p> <p>RP18373, RP18373PB Button Set (Red/Blue Indicators) Botones (Indicadores: Rojo/Azul)</p> <p>RP5885 Screws/Tornillos</p>	<p>H28 Blade Handles w/Buttons & Screws Manijas de Palanca con Botones y Tornillos</p> <p>RP27644 Finial/Botón para la Barra del Desagüe</p> <p>RP2412 Button Set/Botones</p> <p>RP5885 Screws/Tornillos</p>

See Page 25 for Handle Suffix Chart/Vea la Tabla en Página 25 para Más Detalles Sobre Sufijos de Manijas

■ Refer to pages 51-53 for lavatory drain assemblies./Para ensambles de drenaje para lavamanos refiérase a la página 51-53.

† Designates the accent color on split finish models./Designa el color del acento en los modelos con diferentes acabados.

▲ Designate proper finish suffix. Verify available finishes in Miscellaneous Parts Section. **Note:** Chrome models have no finish suffix. CB=Chrome/Brilliance® Polished Brass, NC=Brilliance® Pearl Nickel/Chrome, NN=Brilliance® Pearl Nickel, NP=Brilliance® Pearl Nickel/Brilliance® Polished Brass, PB=Brilliance® Polished Brass, WH=White.

▲ *Designe el sufijo apropiado para el acabado. Verifique acabados disponibles en la sección de Piezas Misceláneas. Nota: El acabado de los modelos de cromo no tienen sufijo. CB=Cromo/Bronce Pulido Brilliance®, NC=Níquel color Perla de Brilliance®/Cromo, NN=Níquel color Perla de Brilliance®, NP=Níquel color Perla de Brilliance®/Bronce Pulido Brilliance®, PB=Bronce Pulido Brilliance®, WH=Blanco.*

Model/Modelo 2530 Series

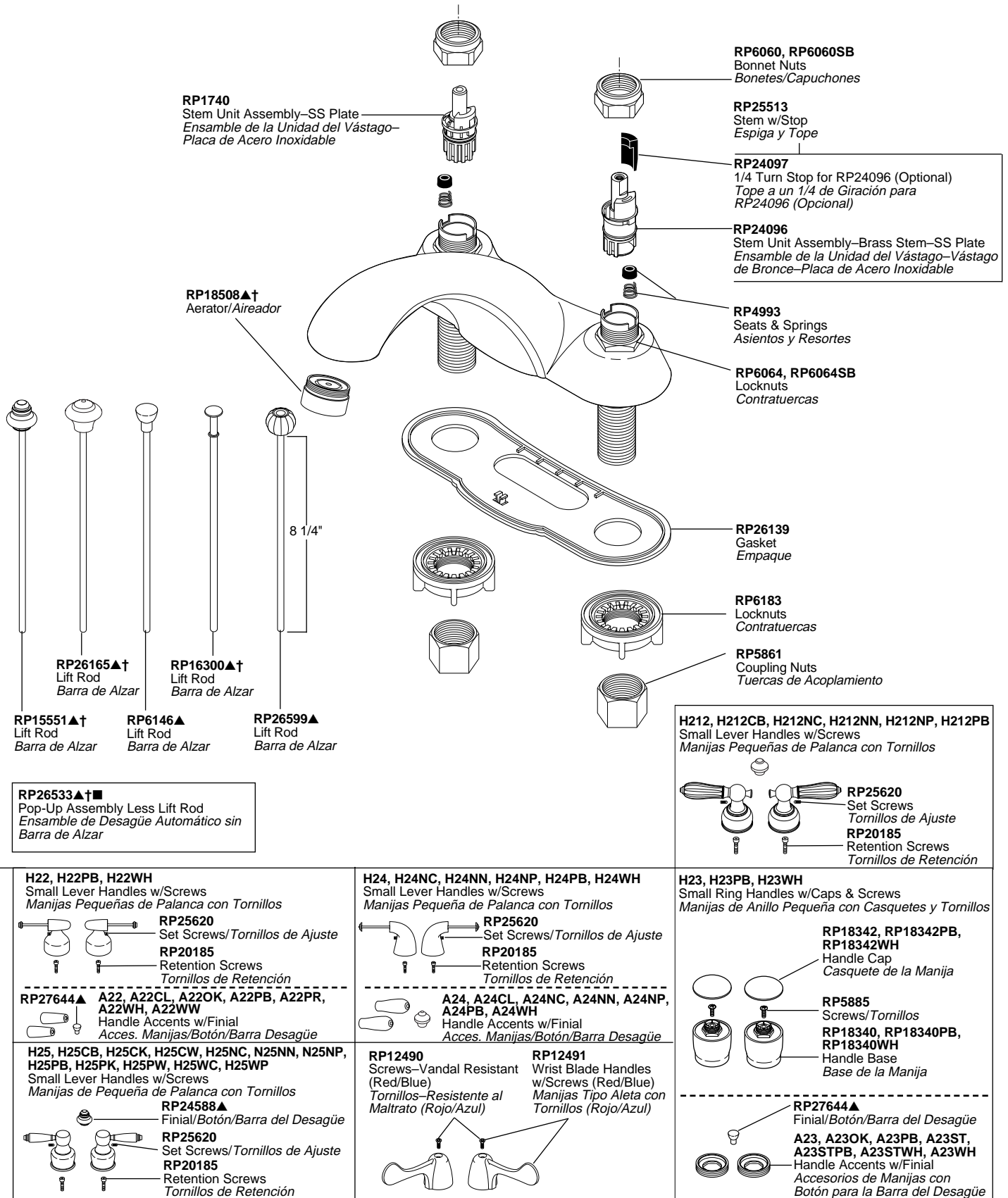

See Page 25 for Handle Suffix Chart/ Vea la Tabla en Página 25 para Más Detalles Sobre Sufijos de Manijas

■ Refer to pages 51-53 for lavatory drain assemblies./Para ensambles de drenaje para lavamanos refiérase a la página 51-53.

† Designates the accent color on split finish models./Designa el color del acento en los modelos con diferentes acabados.

Two Handle Lavatory Faucets

Llave de Dos Manijas (Manerales) para Lavamanos

Model/Modelo 2567 Series

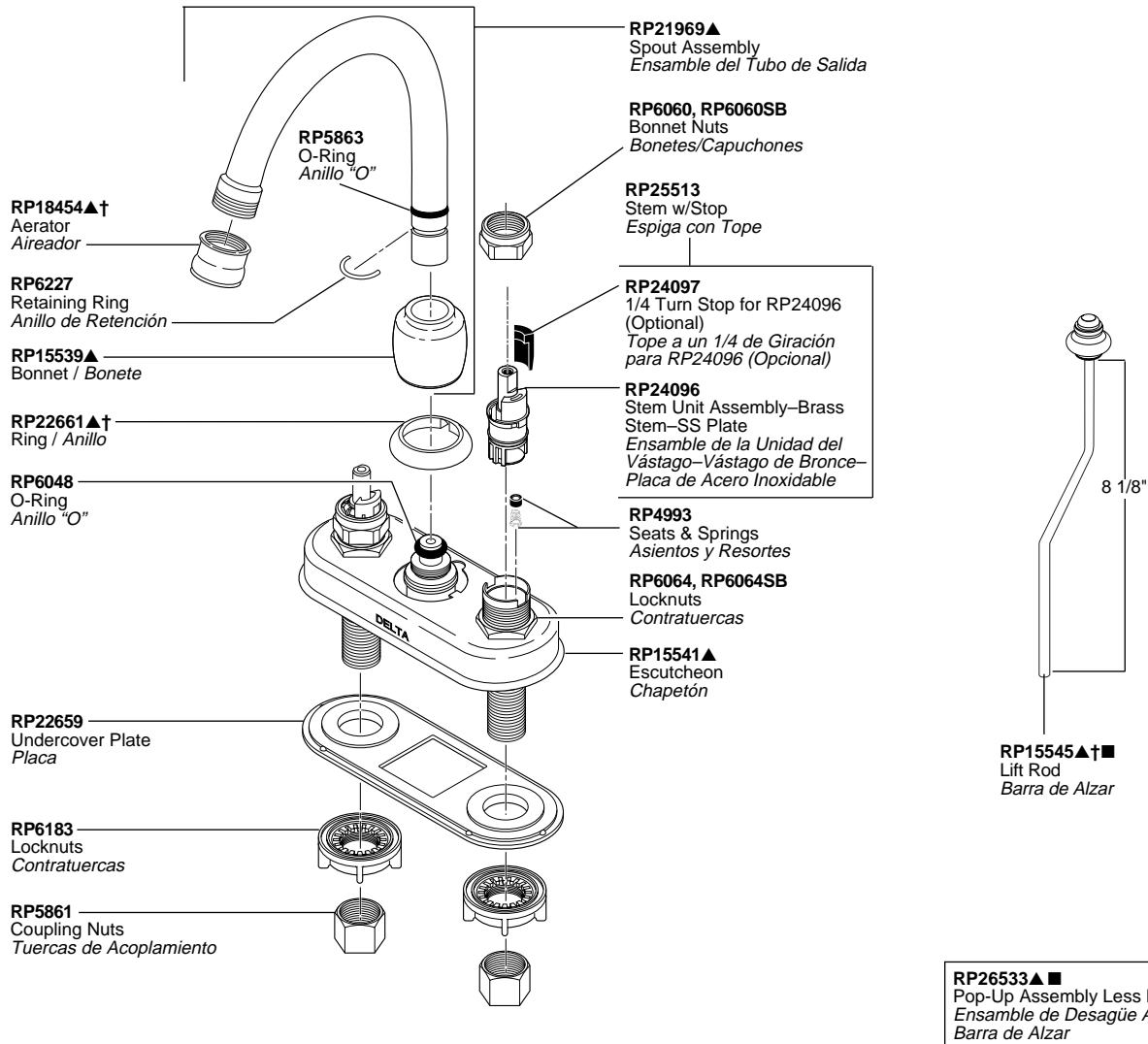

<p>OPTIONAL/OPCIONAL</p> <p>RP8230 Ceramic Stem Unit, Seat, O-Ring & Spring Unidad del Vástago de Cerámica, Asiento, Anillo "O" y Resorte</p> <p>RP10700 Ceramic Seats, O-Rings & Springs Asientos de Cerámica, Anillo "O" y Resorte</p>	<p>H27, H27NN, H27PB Small Porcelain Cross Handles w/Screws Manijas de Cruz Pequeño de Porcelana con Tornillos</p> <p>RP24588▲ Finial/Botón para la Barra del Desagüe</p> <p>RP25620 Set Screws/Tornillos de Ajuste</p> <p>RP20185 Retention Screws Tornillos de Retención</p>	<p>H26, H26CB, H26NC, H26NN, H26NP, H26PB, H26WC, H26WP Small Metal Cross Handles w/Screws Manijas de Cruz de Metal Pequeño con Tornillos</p> <p>RP24588▲ Finial/Botón para la Barra</p> <p>RP25620 Set Screws/Tornillos de Ajuste</p> <p>RP20185 Retention Screws Tornillos de Retención</p>
	<p>H21, H21PB Small Knob Handles w/Buttons & Screws Manijas de Perilla Pequeña con Botones y Tornillos</p> <p>RP27644▲ Finial/Botón para la Barra del Desagüe</p> <p>RP18373, RP18373PB Button Set (Red/Blue Indicators) Botones (Indicadores: Rojo/Azul)</p> <p>RP5885 Screws/Tornillos</p>	<p>H28 Blade Handles w/Buttons & Screws Manijas de Aleta Pequeña con Botones y Tornillos</p> <p>RP27644 Finial/Botón para la Barra del Desagüe</p> <p>RP2412 Button Set/Botones</p> <p>RP5885 Screws/Tornillos</p>

See Page 25 for Handle Suffix Chart/Vea la Tabla en Página 25 para Más Detalles Sobre Sufijos de Manijas
 ■ Refer to pages 51-53 for lavatory drain assemblies./Para ensambles de drenaje para lavamanos refiérase a la página 51-53.
 † Designates the accent color on split finish models./Designa el color del acento en los modelos con diferentes acabados.

▲ Designate proper finish suffix. Verify available finishes in Miscellaneous Parts Section. **Note:** Chrome models have no finish suffix. CB=Chrome/Brilliance® Polished Brass, NC=Brilliance® Pearl Nickel/Chrome, NN=Brilliance® Pearl Nickel, NP=Brilliance® Pearl Nickel/Brilliance® Polished Brass, PB=Brilliance® Polished Brass, WC=White/Chrome, WH=White, WP=White/Brilliance® Polished Brass.

▲ *Designe el sufijo apropiado para el acabado. Verifique acabados disponibles en la sección de Piezas Misceláneas. Nota:* El acabado de los modelos de cromo no tienen sufijo. CB=Cromo/Bronce Pulido Brilliance®, NC=Níquel color Perla de Brilliance®/Cromo, NN=Níquel color Perla de Brilliance®, NP=Níquel color Perla de Brilliance®/Bronce Pulido Brilliance®, PB=Bronce Pulido Brilliance®, WC=Blanco/Cromo, WH=Blanco, WP=Blanco/Bronce Pulido Brilliance®.

Models / Modelos 2593-HDF & 2599-HDF Series

RP12492

Screws-Vandal Resistant
Tornillos-Resistente al Maltrato

RP11768HDF

Handles w/Screws & Bands-Brass
Manijas con Tornillos y Anillos-Bronce

RP22200

Handle Bands (Red/Blue)
Anillos de Manijas (Rojo/Azul)

RP246

Aerator w/Wrench-Vandal Resistant
Aireador con Llave-Resistente al Maltrato

RP31704

Spray Outlet w/Wrench-1/2 GPM-Vandal Resistant
Boca de Salida del Rociador con Llave-1/2 GPM-Resistente al Maltrato

RP6420

Wrench
Llave

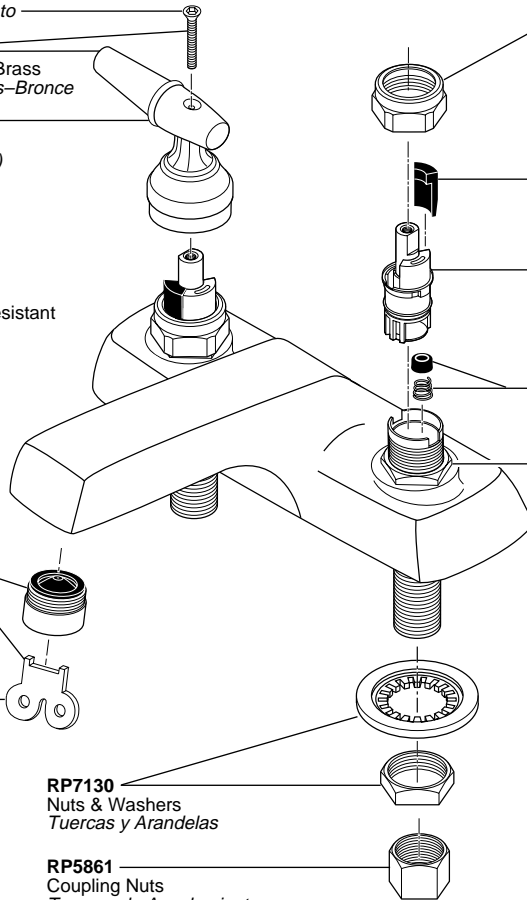

RP6060

Bonnet Nuts
Bonetes/Capuchones

RP25513

Stem w/Stop
Espiga con Tope

RP24097

1/4 Turn Stop for RP24096 (Optional)
Tope a un 1/4 de Giración para RP24096 (Opcional)

RP24096

Stem Unit Assembly-Brass Stem-SS Plate
Ensamble de la Unidad del Vástago-Vástago de Bronce-Placa de Acero Inoxidable

RP4993

Seats & Springs
Asientos y Resortes

RP6064

Locknuts
Contratuercas



RP6146▲
Lift Rod
Barra de Alzar

RP5651■

Pop-Up Assembly
Ensamble de Desagüe Automático

RP6346■

Grid Strainer Assembly
Ensamble del Colodor con Rejilla

RP7130

Nuts & Washers
Tuercas y Arandelas

RP5861

Coupling Nuts
Tuercas de Acoplamiento

H212, H212CB, H212NC, H212NN, H212NP, H212PB

Small Lever Handles w/Screws
Manijas Pequeñas de Palanca con Tornillos

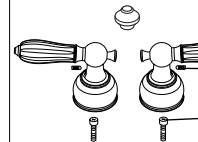

RP25620

Set Screws
Tornillos de Ajuste

RP20185

Retention Screws
Tornillos de Retención

H22, H22PB, H22WH

Small Lever Handles w/Screws
Manijas Pequeñas de Palanca con Tornillos



RP25620

Set Screws/Tornillos de Ajuste

RP20185

Retention Screws
Tornillos de Retención

RP27644▲

A22, A22CL, A22OK, A22PB, A22PR, A22WH, A22WW
Handle Accents w/Finial
Acces. Manijas/Botón/Barra Desagüe

H24, H24NC, H24NN, H24NP, H24PB, H24WH

Small Lever Handles w/Screws
Manijas Pequeña de Palanca con Tornillos



RP25620

Set Screws/Tornillos de Ajuste

RP20185

Retention Screws
Tornillos de Retención

A24, A24CL, A24NC, A24NN, A24NP, A24PB, A24WH

Handle Accents w/Finial
Acces. Manijas/Botón/Barra Desagüe

H23, H23PB, H23WH

Small Ring Handles w/Caps & Screws
Manijas de Anillo Pequeña con Casquetes y Tornillos

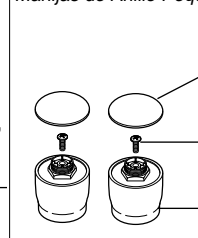

RP18342, RP18342PB, RP18342WH

Handle Cap
Casquete de la Manija

RP5885

Screws/Tornillos

RP18340, RP18340PB, RP18340WH
Handle Base
Base de la Manija

H25, H25CB, H25CK, H25CV, H25NC, H25NN, H25NP, H25PB, H25PK, H25PW, H25WC, H25WP

Small Lever Handles w/Screws
Manijas de Pequeña de Palanca con Tornillos



RP24588▲

Finial/Botón/Barra del Desagüe

RP25620

Set Screws/Tornillos de Ajuste

RP20185

Retention Screws
Tornillos de Retención

RP12490

Screws-Vandal Resistant (Red/Blue)
Tornillos-Resistente al Maltrato (Rojo/Azul)



RP12491

Wrist Blade Handles w/Screws (Red/Blue)
Manijas Tipo Aleta con Tornillos (Rojo/Azul)



RP27644▲

Finial/Botón/Barra del Desagüe

A23, A23OK, A23PB, A23ST, A23STPB, A23STWH, A23WH

Handle Accents w/Finial
Accesorios de Manijas con Botón para la Barra del Desagüe

See Page 25 for Handle Suffix Chart/Vea la Tabla en Página 25 para Más Detalles Sobre Sufijos de Manijas

■ Refer to pages 51-53 for lavatory drain assemblies./Para ensambles de drenaje para lavamanos refiérase a la página 51-53.

† Designates the accent color on split finish models./Designa el color del acento en los modelos con diferentes acabados.

Two Handle Lavatory Faucets

Llave de Dos Manijas (Manerales) para Lavamanos

Models / Modelos 3501-WFHDF & 3509-WFHDF Series

RP31704

Spray Outlet w/Wrench—1/2 GPM—Vandal Resistant
Boca de Salida del Rociador con Llave—1/2 GPM—Resistente al Maltrato

RP246

Aerator w/Wrench—Vandal Resistant
Aireador con Llave—Resistente al Maltrato

Inlet Tubes Install Away from Spout
Los Tubos de Entrada se Instalan en Sentido Opuesto del Pico del Tubo

RP11887
Braided Hose
Manguera Trenzada

RP5861
Coupling Nuts
Tuercas de Acoplamiento

RP20665

Spout Assembly—Vandal Resistant Aerator—No Lift Rod Hole
Ensamble de la Salida—Resistente al Maltrato de Aireador—Sin Hoyo para la Barra de Alzar

RP20666

Spout Assembly—1/2 GPM—Vandal Resistant Aerator—No Lift Rod Hole
Ensamble de la Salida—1/2 GPM—Resistente al Maltrato de Aireador—Sin Hoyo para la Barra de Alzar

RP6420
Wrench
Llave

RP17741
Base w/Gasket
Base con Empaque

RP6052
Gasket
Empaque

RP6087
Nut & Washer
Tuerca y Arandela

1/2" IPS Adapters
Adaptadores de IPS 1/2"

RP4258

End Valve Assembly—WF (IPS Adapter)
Ensamble de la Válvula Final—WF (Adaptador de IPS)

RP6060

Bonnet Nuts / Bonetes (Capuchones)

RP24097

1/4 Turn Stop for RP24096 (Optional)
Tope a un 1/4 de Giración para RP24096 (Opcional)

RP25513

Stem with Stop / Espiga con Tope

RP24096

Stem Unit Assembly—Brass Stem—SS Plate
Ensamble de la Unidad del Vástago—Vástago de Bronce—Placa de Acero Inoxidable

RP4993

Seats & Springs / Asientos y Resortes

RP10965

Base with Gasket
Base con Empaque

RP9519

Nuts & Washers
Tuercas y Arandelas

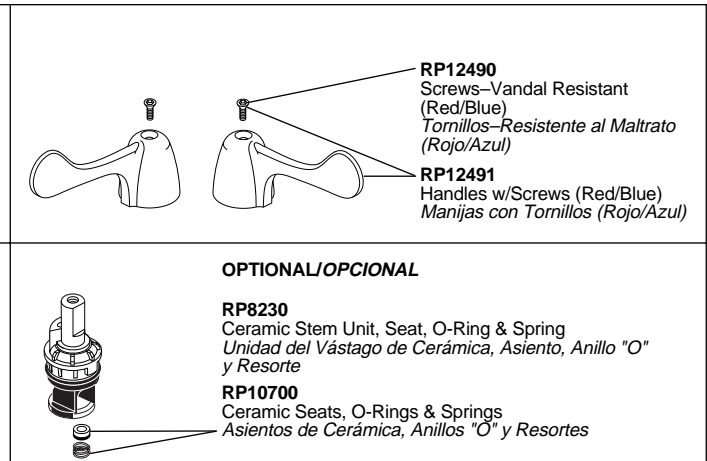
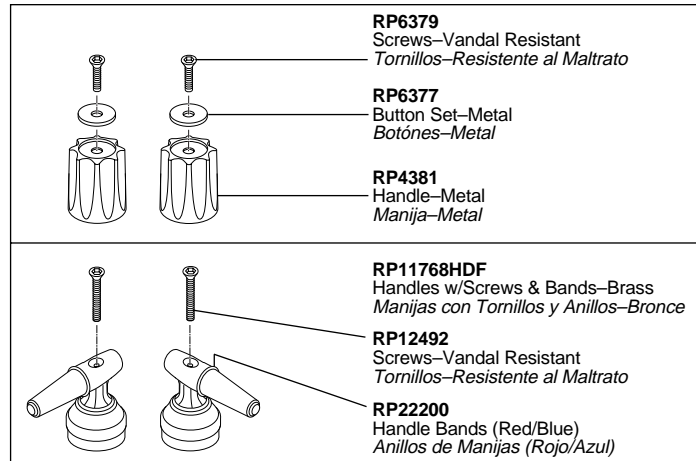

Models / Modelos 3541-WFHDF, 3545-WFHDF, 3548-WFHDF, 3549-WFHDF & 3551-WFHDF Series

RP31704
Spray Outlet w/Wrench—1/2 GPM—Vandal Resistant
Boca de Salida del Rociador con Llave—1/2 GPM—Resistente al Maltrato

RP246
Aerator w/Wrench—Vandal Resistant
Aireador con Llave—Resistente al Maltrato

Inlet Tubes Install Away from Spout
Los Tubos de Entrada se Instalan en Sentido Opuesto del Pico del Tubo

RP11887
Braided Hose
Manguera Trenzada

RP5861
Coupling Nuts
Tuercas de Acoplamiento

RP20667
Spout Assembly—Vandal Resistant Aerator—w/Lift Rod Hole
Ensamble del Tubo de Salida—Resistente al Maltrato de Aireador—con Hueco para la Barra de Alzar

RP20668
Spout Assembly—Vandal Resistant Aerator—No Lift Rod Hole
Ensamble del Tubo de Salida—Resistente al Maltrato de Aireador—Sin Hueco para la Barra de Alzar

RP20669
Spout Assembly—1/2 GPM—Vandal Resistant Aerator—No Lift Rod Hole
Ensamble del Tubo de Salida—1/2 GPM—Resistente al Maltrato de Aireador—Sin Hueco para la Barra de Alzar

RP6420
Wrench
Llave

RP18418
Base Plate
Placa

RP6087
Nut & Washer
Tuerca y Arandela

1/2" IPS Adapters
Adaptadores de IPS 1/2"

RP6146▲
Lift Rod
Barra de Alzar

RP4258
End Valve Assembly—WF (IPS Adapter)
Ensamble de la Válvula Final—WF (Adaptador de IPS)

RP6060
Bonnet Nuts / Bonetes (Capuchones)

RP24097
1/4 Turn Stop for RP24096 (Optional)
Tope a un 1/4 de Giración para RP24096 (Opcional)

RP25513
Stem with Stop / Espiga con Tope

RP24096
Stem Unit Assembly—Brass Stem—SS Plate
Ensamble de la Unidad del Vástago—Vástago de Bronce—Placa de Acero Inoxidable

RP4993
Seats & Springs / Asientos y Resortes

RP10965
Base with Gasket
Base con Empaque

RP9519
Nuts & Washers
Tuercas y Arandelas

33T290■ (w/overflow holes/
con huecos para desbordes)
33T290-1■ (no overflow holes/
sin huecos para desbordes)
Offset Grid Strainer Assembly
Ensamble del Colador Acobado con Rejilla

RP5651■
Pop-Up Assembly
Ensamble del Desagüe Automático

RP6346■
Grid Strainer Assembly
Ensamble del Colador con Rejilla

RP22132
Helpful Hand Installation Aid
Utensilio para Asistencia en Instalaciones a Mano



RP10612
RP11096 (Bulk Kit/Equipo de Cantidades Grandes)
Thick Tile Mounting Kit
Herramientas/Equipo para Monturas en Losa (Mosaico) Gruesa



Two Handle Lavatory Faucets

Llave de Dos Manijas (Manerales) para Lavamanos

Models / Modelos 3504, 3523 & 3524 Series

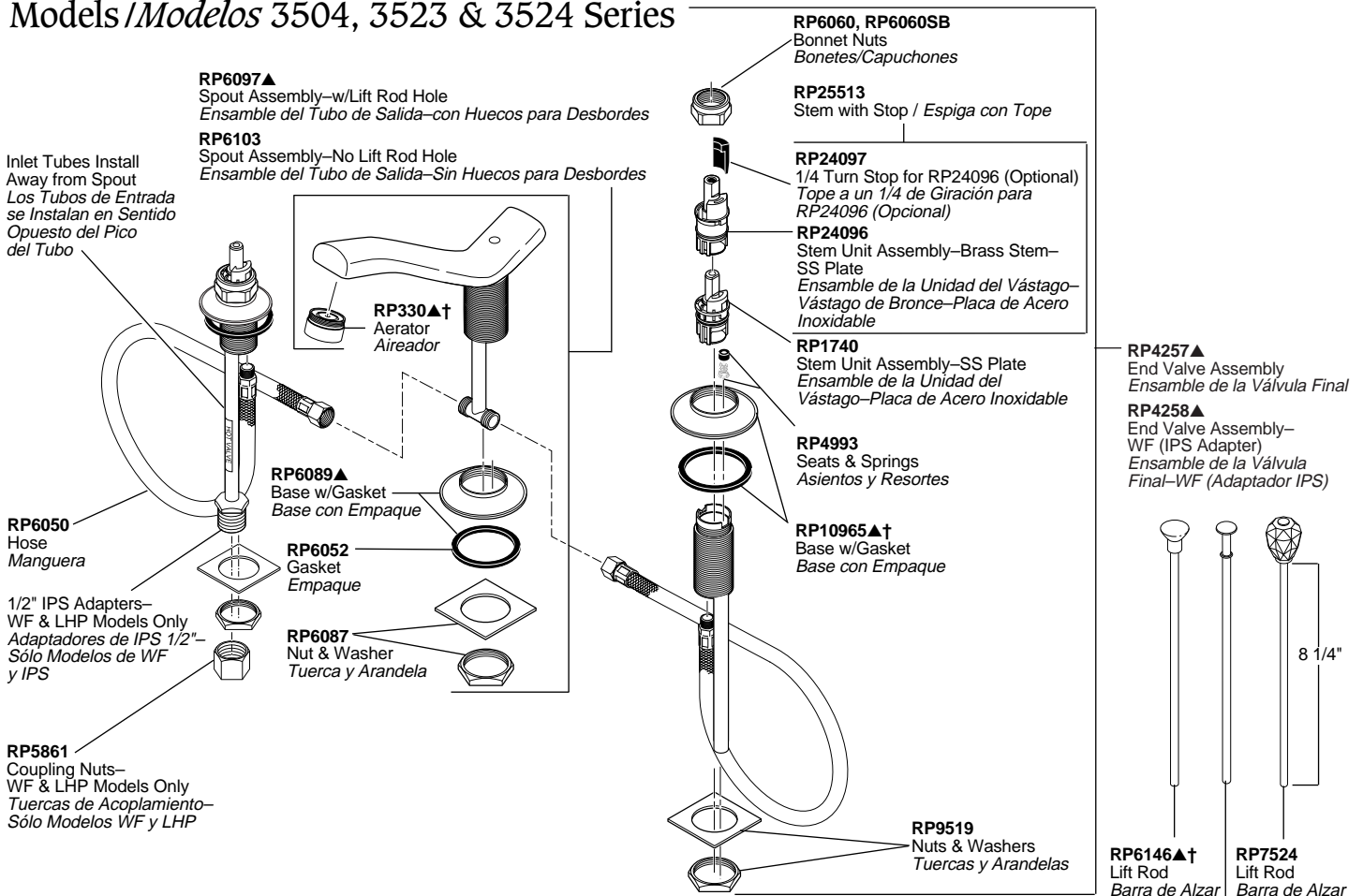

RP22132
Helpful Hand Installation Aid
Utensilio para Asistencia en
Instalaciones a Mano

RP10612
RP11096 (Bulk Kit/Equipo de Cantidades Grandes)
Thick Tile Mounting Kit Herramientas/Equipo para
Monturas en Losa (Mosaico) Gruesa

RP5651▲†■
Pop-Up Assembly
Ensamble de Desagüe
Automático

RP25757
Pop-Up Assembly
Ensamble de Desagüe
Automático

RP6463■
Pop-Up Assembly
Ensamble de Desagüe
Automático

RP16300▲†
Lift Rod
Barra de Alzar

H41, H41PB
Medium Knob Handles w/Buttons & Screws
Manijas de Perilla Mediana con Botones y Tornillos

RP27644▲
Finial/Botón para la Barra
del Desagüe

RP18373, RP18373PB
Button Set (Red/Blue Indicators)
Botones (Indicadores: Rojo/Azul)

RP5885
Screws/Tornillos

H27, H27NN, H27PB
Small Porcelain Cross Handles w/Screws
Manijas de Cruz, Pequeñas, de Porcelana
con Tornillos

RP24588▲
Finial/Botón para la Barra
del Desagüe

RP25620
Set Screws/Tornillos de Ajuste

RP20185
Retention Screws
Tornillos de Retención

H26, H26CB, H26NC, H26NN, H26NP, H26PB, H26WC, H26WP
Small Metal Cross Handles w/Screws
Manijas de Cruz, de Metal, Pequeñas con Tornillos

RP24588▲
Finial/Botón para la Barra

RP25620
Set Screws/Tornillos de Ajuste

RP20185
Retention Screws
Tornillos de Retención

H48
Metal Knob Handles w/Buttons & Screws
Manijas de Perilla de Metal con Botones y Tornillos

RP27644
Finial/Botón para la Barra
del Desagüe

RP19659
Button Set (Red/Blue Indicators)
Botones (Indicadores: Rojo/Azul)

RP5885
Screws/Tornillos

H21, H21PB
Small Knob Handles w/Buttons & Screws
Manijas de Perilla Pequeña con Botones y Tornillos

RP27644▲
Finial/Botón para la Barra
del Desagüe

RP18373, RP18373PB
Button Set (Red/Blue Indicators)
Botones (Indicadores: Rojo/Azul)

RP5885
Screws/Tornillos

H28
Blade Handles w/Buttons & Screws
Manijas de Palanca con Botones y Tornillos

RP27644
Finial/Botón para la Barra
del Desagüe

RP2412
Button Set/Botones

RP5885
Screws/Tornillos

See Page 25 for Handle Suffix Chart/Vea la Tabla en Página 25 para Más Detalles Sobre Sufijos de Manijas
■ Refer to pages 51-53 for lavatory drain assemblies./Para ensambles de drenaje para lavamanos refiérase a la página 51-53.
†Designates the accent color on split finish models./Designa el color del acento en los modelos con diferentes acabados.

▲ Designate proper finish suffix. Verify available finishes in Miscellaneous Parts Section. **Note:** Chrome models have no finish suffix. CB=Chrome/Brilliance® Polished Brass, NC=Brilliance® Pearl Nickel/Chrome, NN=Brilliance® Pearl Nickel, NP=Brilliance® Pearl Nickel/Brilliance® Polished Brass, PB=Brilliance® Polished Brass, WH=White.

▲ *Designe el sufijo apropiado para el acabado. Verifique acabados disponibles en la sección de Piezas Misceláneas. Nota: El acabado de los modelos de cromo no tienen sufijo. CB=Cromo/Bronce Pulido Brilliance®, NC=Níquel color Perla de Brilliance®/Cromo, NN=Níquel color Perla de Brilliance®, NP=Níquel color Perla de Brilliance®/Bronce Pulido Brilliance®, PB=Bronce Pulido Brilliance®, WH=Blanco.*

Models / Modelos 3530 Series

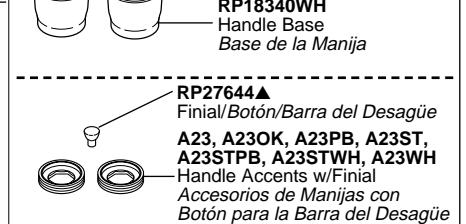
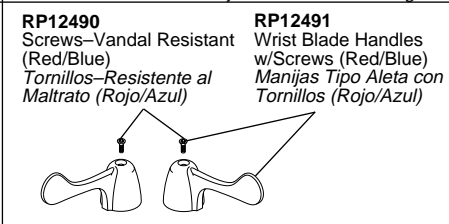
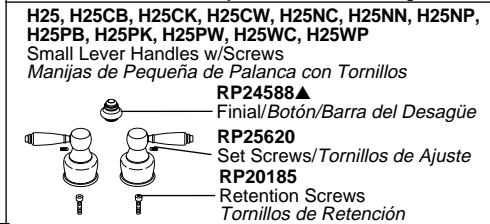
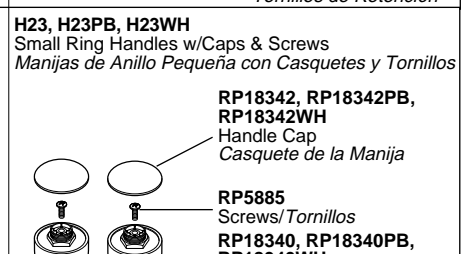
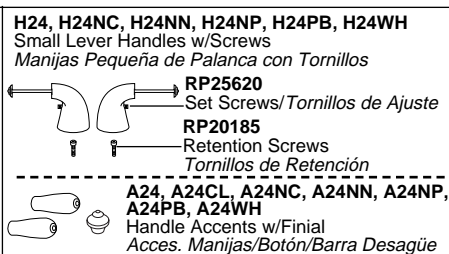
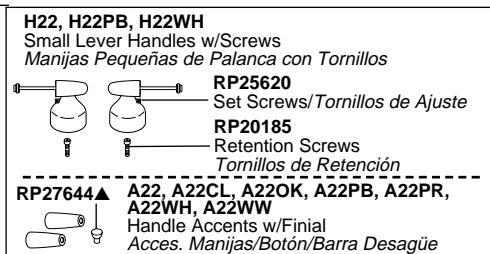
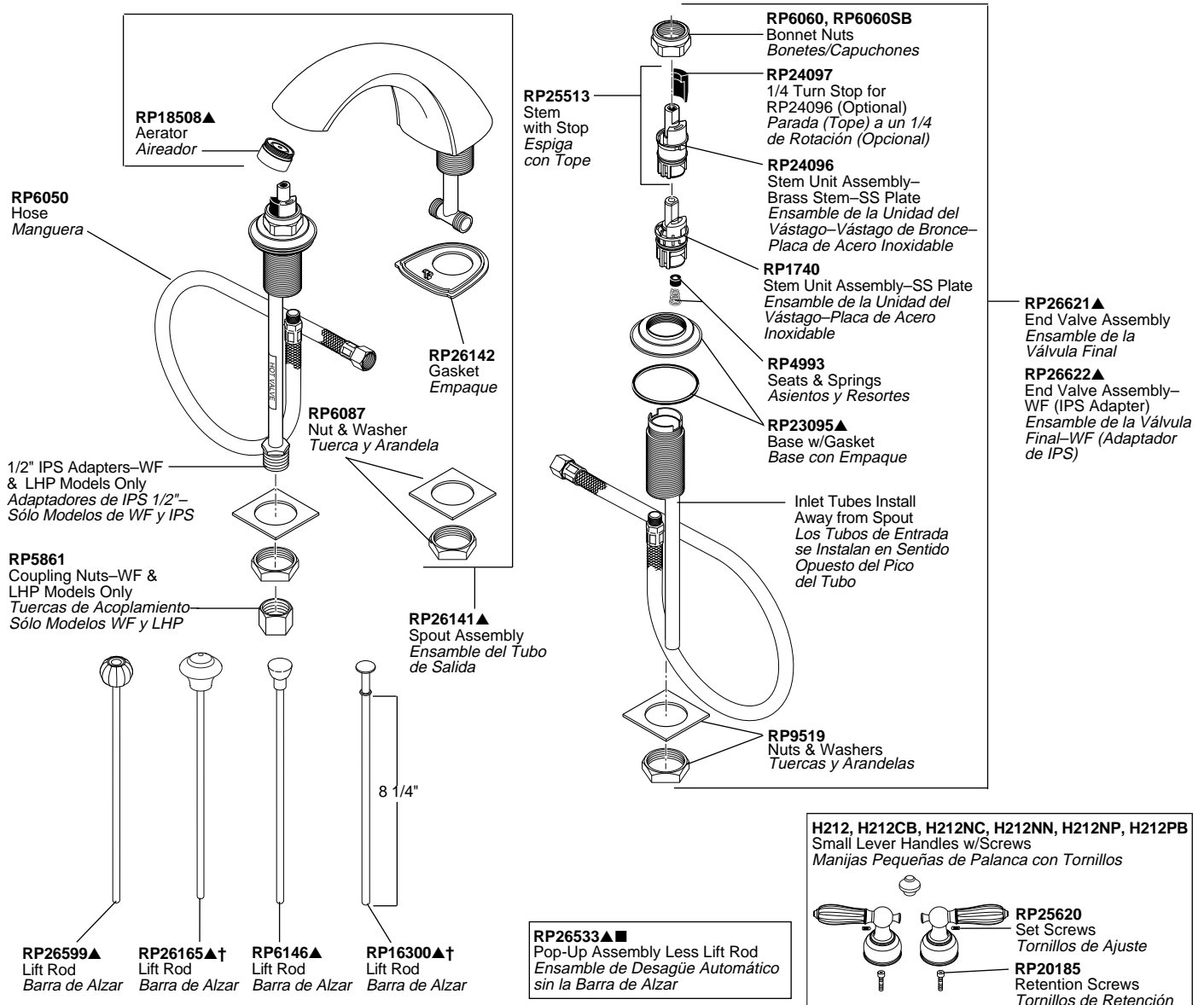

See Page 25 for Handle Suffix Chart / Vea la Tabla en Página 25 para Más Detalles Sobre Sufijos de Manijas

■ Refer to pages 51-53 for lavatory drain assemblies. / Para ensambles de drenaje para lavamanos refiérase a la página 51-53.

† Designates the accent color on split finish models. / Designa el color del acento en los modelos con diferentes acabados.

Two Handle Lavatory Faucets

Llave de Dos Manijas (Manerales) para Lavamanos

Models / Modelos 3543 & 3544 Series

Inlet Tubes Install
Away from Spout
Los Tubos de Entrada
se Instalan en Sentido
Opuesto del Pico
del Tubo

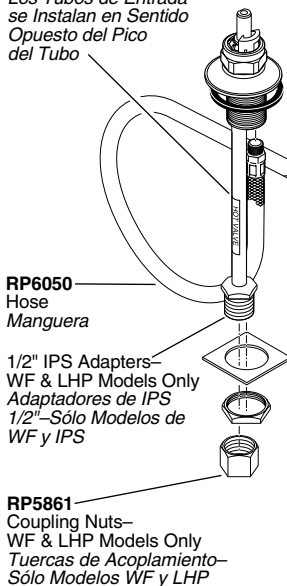

RP18417▲
Spout Assembly—w/Lift Rod Hole
Ensamble del Tubo de Salida—
con Huecos para Desbordes

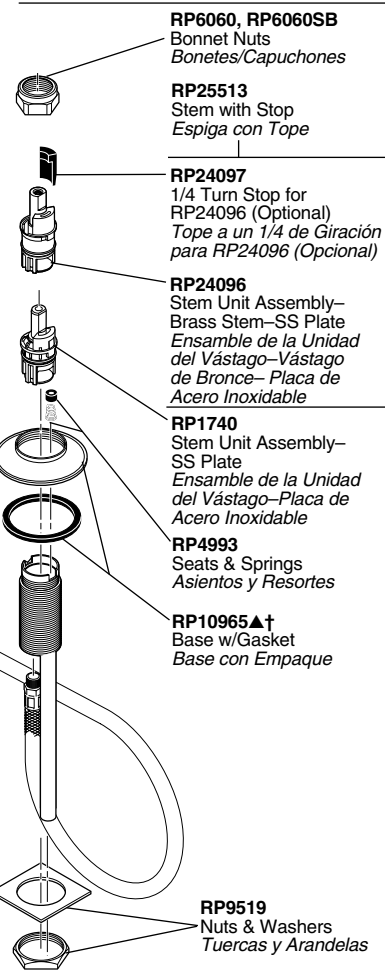
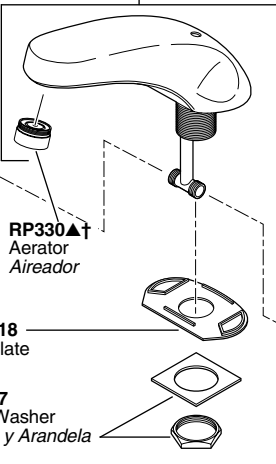

RP4257▲
End Valve Assembly
Ensamble de la
Válvula Final

RP4258▲
End Valve Assembly—
WF (IPS Adapter)
Ensamble de la Válvula
Final—WF (Adaptador IPS)

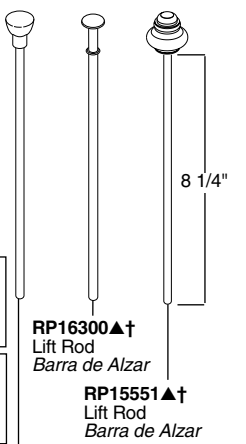

RP5651▲†■
Pop-Up Assembly
Ensamble de Desagüe
Automático

RP27575
Pop-Up Assembly
Ensamble de Desagüe
Automático

RP6463■
Pop-Up Assembly
Ensamble de Desagüe
Automático

RP16300▲†
Lift Rod
Barra de Alzar

RP15551▲†
Lift Rod
Barra de Alzar

RP6146▲†
Lift Rod
Barra de Alzar

RP22132
Helpful Hand Installation Aid
Utensilio para Asistencia en
Instalaciones a Mano

RP10612
RP11096 (Bulk Kit/Equipo de Cantidades Grandes)
Thick Tile Mounting Kit Herramientas/Equipo para
Monturas en Losa (Mosaico) Gruesa

H41, H41PB
Medium Knob Handles w/Buttons & Screws
Manijas de Perilla Mediana con Botones y Tornillos

RP27644▲
Finial/Botón para la Barra
del Desagüe

RP18373, RP18373PB
Button Set (Red/Blue Indicators)
Botones (Indicadores: Rojo/Azul)

RP5885
Screws/Tornillos

H27, H27NN, H27PB
Small Porcelain Cross Handles w/Screws
Manijas de Cruz, Pequeñas, de Porcelana
con Tornillos

RP24588▲
Finial/Botón para la Barra
del Desagüe

RP25620
Set Screws/Tornillos de Ajuste

RP20185
Retention Screws
Tornillos de Retención

H26, H26CB, H26NC, H26NN, H26NP, H26PB, H26WC, H26WP
Small Metal Cross Handles w/Screws
Manijas de Cruz, de Metal, Pequeñas con Tornillos

RP24588▲
Finial/Botón para la Barra

RP25620
Set Screws/Tornillos de Ajuste

RP20185
Retention Screws
Tornillos de Retención

H48
Metal Knob Handles w/Buttons & Screws
Manijas de Perilla de Metal con Botones y Tornillos

RP27644
Finial/Botón para la Barra
del Desagüe

RP19659
Button Set (Red/Blue Indicators)
Botones (Indicadores: Rojo/Azul)

RP5885
Screws/Tornillos

H21, H21PB
Small Knob Handles w/Buttons & Screws
Manijas de Perilla Pequeña con Botones y Tornillos

RP27644▲
Finial/Botón para la Barra
del Desagüe

RP18373, RP18373PB
Button Set (Red/Blue Indicators)
Botones (Indicadores: Rojo/Azul)

RP5885
Screws/Tornillos

H28
Blade Handles w/Buttons & Screws
Manijas de Palanca con Botones y Tornillos

RP27644
Finial/Botón para la Barra
del Desagüe

RP2412
Button Set/Botones

RP5885
Screws/Tornillos

See Page 25 for Handle Suffix Chart/Vea la Tabla en Página 25 para Más Detalles Sobre Sufijos de Manijas

■ Refer to pages 51-53 for lavatory drain assemblies./Para ensambles de drenaje para lavamanos refiérase a la página 51-53.

† Designates the accent color on split finish models./Designa el color del acento en los modelos con diferentes acabados.

▲ Designate proper finish suffix. Verify available finishes in Miscellaneous Parts Section. **Note:** Chrome models have no finish suffix. CB=Chrome/Brilliance® Polished Brass, NC=Brilliance® Pearl Nickel/Chrome, NN=Brilliance® Pearl Nickel, NP=Brilliance® Pearl Nickel/Brilliance® Polished Brass, PB=Brilliance® Polished Brass, WH=White, WP=White/Brilliance® Polished Brass.

▲ *Designe el sufijo apropiado para el acabado. Verifique acabados disponibles en la sección de Piezas Misceláneas. **Nota:** El acabado de los modelos de cromo no tienen sufijo. CB=Cromo/Bronce Pulido Brilliance®, NC=Níquel color Perla de Brilliance®/Cromo, NN=Níquel color Perla de Brilliance®, NP=Níquel color Perla de Brilliance®/Bronce Pulido Brilliance®, PB=Bronce Pulido Brilliance®, WH=Blanco, WP Blanco/ Bronce Pulido Brilliance®.*

Model/Modelo 3567 Series

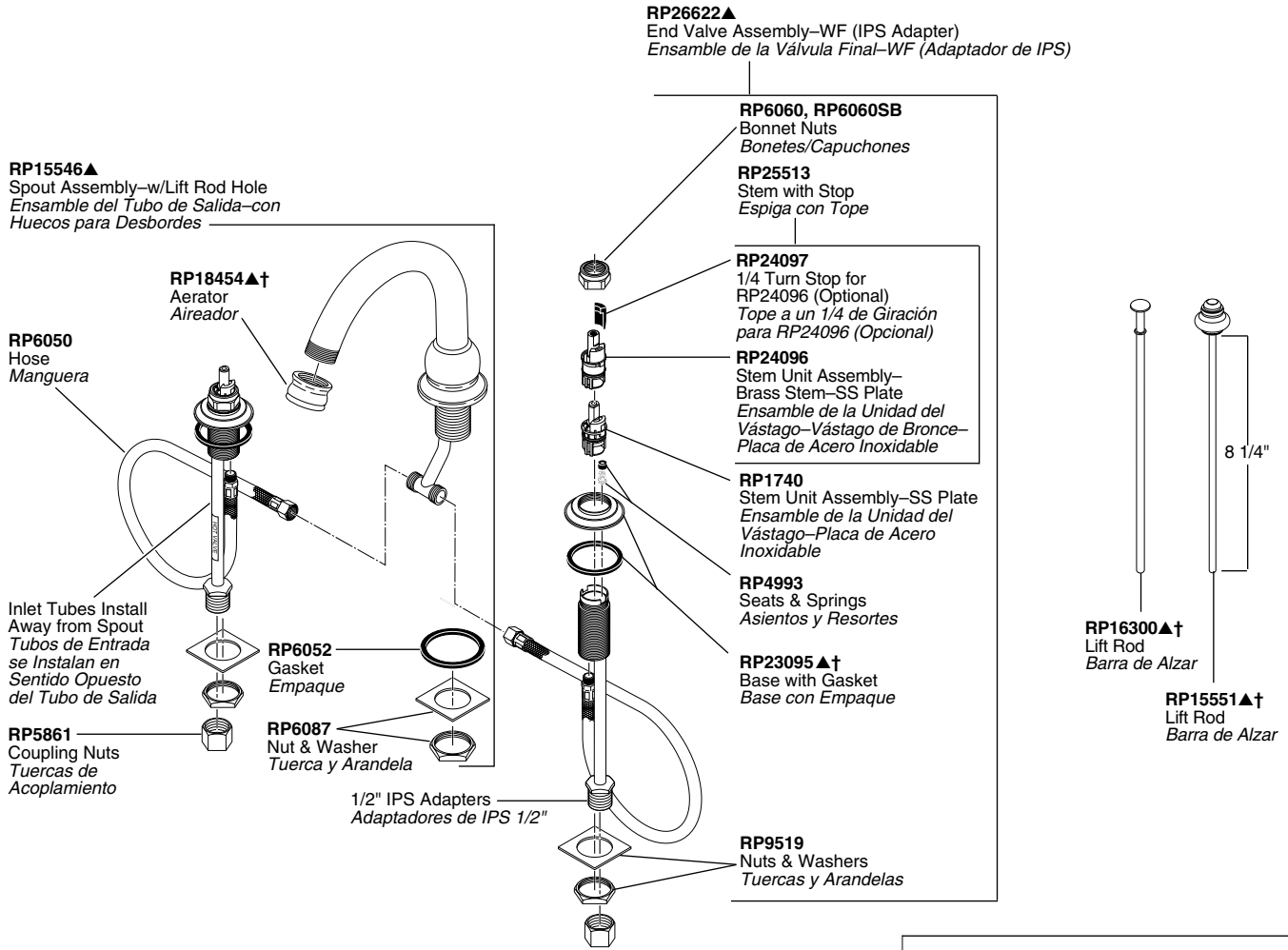

RP26533▲■
Pop-Up Assembly Less Lift Rod
Ensamble de Desagüe Automático sin Barra de Alzar

H212, H212CB, H212NC, H212NN, H212NP, H212PB
Small Lever Handles w/Screws
Manijas Pequeñas de Palanca con Tornillos

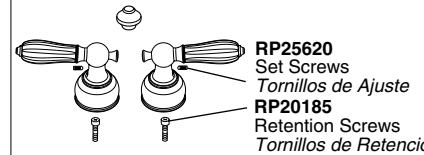

H22, H22PB, H22WH
Small Lever Handles w/Screws
Manijas Pequeñas de Palanca con Tornillos

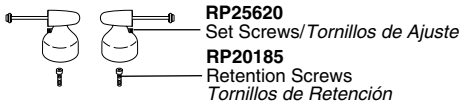

RP27644▲ **A22, A22CL, A22OK, A22PB, A22PR, A22WH, A22WW**
Handle Accents w/Finial
Acces. Manijas/Botón/Barra Desagüe

H25, H25CB, H25CK, H25CW, H25NC, H25NN, H25NP, H25PB, H25PK, H25PW, H25WC, H25WP
Small Lever Handles w/Screws
Manijas de Pequeña de Palanca con Tornillos

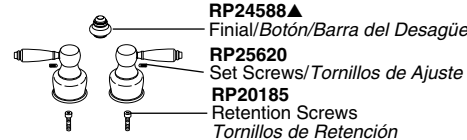

H24, H24NC, H24NN, H24NP, H24PB, H24WH
Small Lever Handles w/Screws
Manijas Pequeña de Palanca con Tornillos

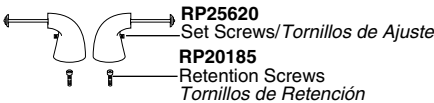

A24, A24CL, A24NC, A24NN, A24NP, A24PB, A24WH
Handle Accents w/Finial
Acces. Manijas/Botón/Barra Desagüe

RP12490
Screws—Vandal Resistant (Red/Blue)
Tornillos—Resistente al Maltrato (Rojo/Azul)

RP12491
Wrist Blade Handles w/Screws (Red/Blue)
Manijas Tipo Aleta con Tornillos (Rojo/Azul)

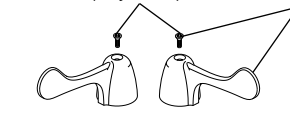

H23, H23PB, H23WH
Small Ring Handles w/Caps & Screws
Manijas de Anillo Pequeña con Casquetes y Tornillos

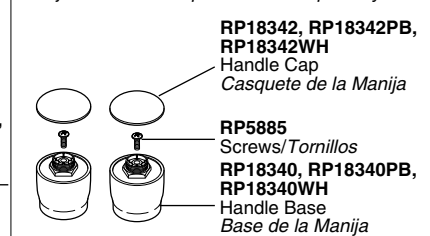

RP27644▲
Finial/Botón/Barra del Desagüe

A23, A23OK, A23PB, A23ST, A23STPB, A23STWH, A23WH
Handle Accents w/Finial
Accesorios de Manijas con Botón para la Barra del Desagüe

See Page 25 for Handle Suffix Chart/Vea la Tabla en Página 25 para Más Detalles Sobre Sufijos de Manijas

■ Refer to pages 51-53 for lavatory drain assemblies./Para ensambles de drenaje para lavamanos refiérase a la página 51-53.

† Designates the accent color on split finish models./Designa el color del acento en los modelos con diferentes acabados.

Two Handle Lavatory Faucets

Llave de Dos Manijas (Manerales) para Lavamanos

Model/Modelo 3577 Series

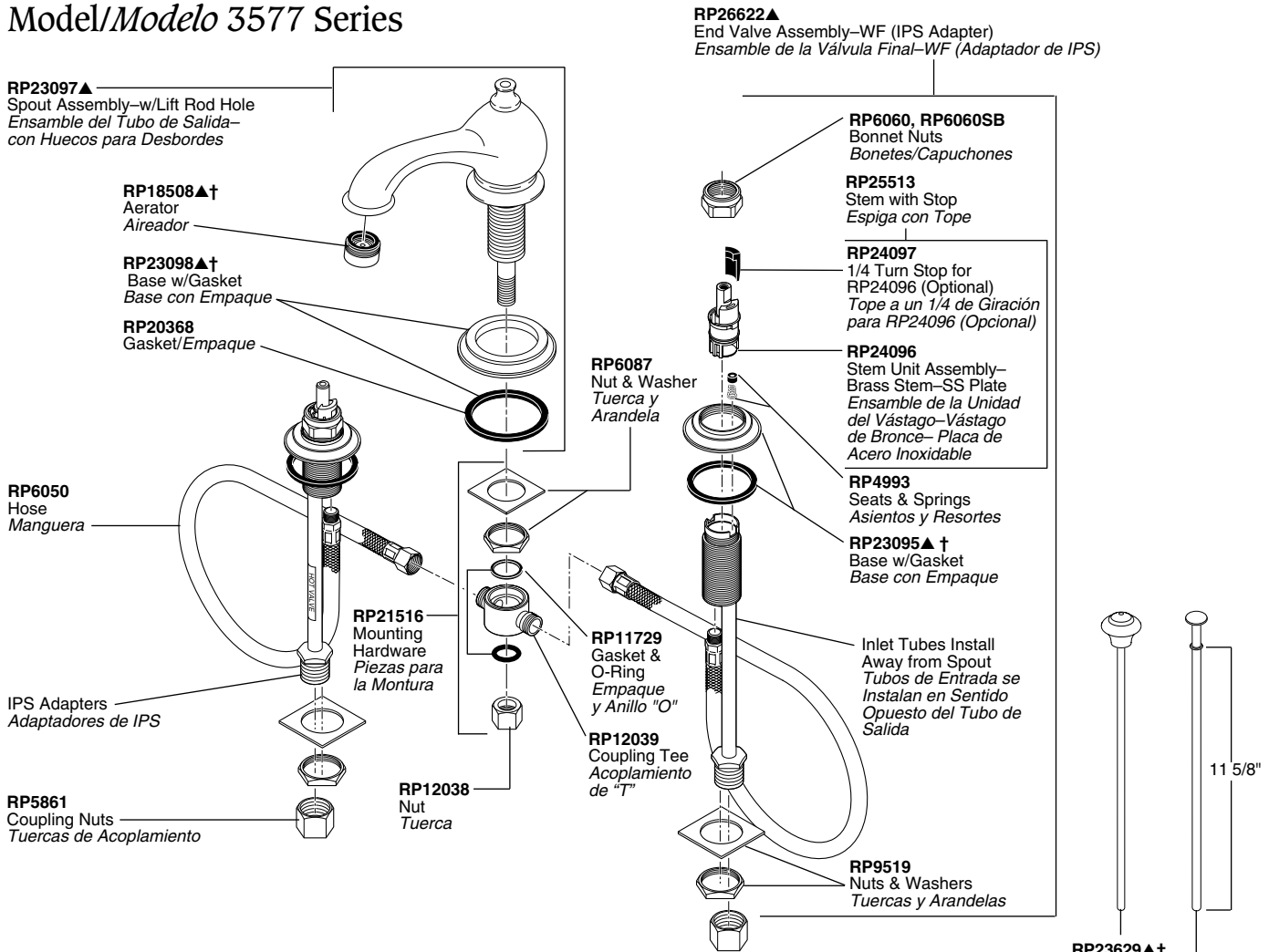

<p>RP22132 Helpful Hand Installation Aid Utilidad para Asistencia en Instalaciones a Mano</p>	<p>RP10612 RP11096 (Bulk Kit/Equipo de Cantidades Grandes) Thick Tile Mounting Kit Herramientas/Equipo para Monturas en Losa (Mosaico) Gruesa</p>	<p>RP26533▲■ Pop-Up Assembly Less Lift Rod Ensamble de Desagüe Automático sin Barra de Alzar</p>
<p>H41, H41PB Medium Knob Handles w/Buttons & Screws Manijas de Perilla Mediana con Botones y Tornillos</p> <p>RP27644▲ Finial/Botón para la Barra del Desagüe</p> <p>RP18373, RP18373PB Button Set (Red/Blue Indicators) Botones (Indicadores: Rojo/Azul)</p> <p>RP5885 Screws/Tornillos</p>	<p>H27, H27NN, H27PB Small Porcelain Cross Handles w/Screws Manijas de Cruz, Pequeñas, de Porcelana con Tornillos</p> <p>RP24588▲ Finial/Botón para la Barra del Desagüe</p> <p>RP25620 Set Screws/Tornillos de Ajuste</p> <p>RP20185 Retention Screws Tornillos de Retención</p>	<p>H26, H26CB, H26NC, H26NN, H26NP, H26PB, H26WC, H26WP Small Metal Cross Handles w/Screws Manijas de Cruz, de Metal, Pequeñas con Tornillos</p> <p>RP24588▲ Finial/Botón para la Barra</p> <p>RP25620 Set Screws/Tornillos de Ajuste</p> <p>RP20185 Retention Screws Tornillos de Retención</p>
<p>H48 Metal Knob Handles w/Buttons & Screws Manijas de Perilla de Metal con Botones y Tornillos</p> <p>RP27644 Finial/Botón para la Barra del Desagüe</p> <p>RP19659 Button Set (Red/Blue Indicators) Botones (Indicadores: Rojo/Azul)</p> <p>RP5885 Screws/Tornillos</p>	<p>H21, H21PB Small Knob Handles w/Buttons & Screws Manijas de Perilla Pequeña con Botones y Tornillos</p> <p>RP27644▲ Finial/Botón para la Barra del Desagüe</p> <p>RP18373, RP18373PB Button Set (Red/Blue Indicators) Botones (Indicadores: Rojo/Azul)</p> <p>RP5885 Screws/Tornillos</p>	<p>H28 Blade Handles w/Buttons & Screws Manijas de Palanca con Botones y Tornillos</p> <p>RP27644 Finial/Botón para la Barra del Desagüe</p> <p>RP2412 Button Set/Botones</p> <p>RP5885 Screws/Tornillos</p>

See Page 25 for Handle Suffix Chart/Vea la Tabla en Página 25 para Más Detalles Sobre Sufijos de Manijas

■ Refer to pages 51-53 for lavatory drain assemblies./Para ensambles de drenaje para lavamanos refiérase a la página 51-53.

† Designates the accent color on split finish models./Designa el color del acento en los modelos con diferentes acabados.

▲ Designate proper finish suffix. Verify available finishes in Miscellaneous Parts Section. **Note:** Chrome models have no finish suffix. CB=Chrome/Brilliance® Polished Brass, NC=Brilliance® Pearl Nickel/Chrome, NN=Brilliance® Pearl Nickel, NP=Brilliance® Pearl Nickel/Brilliance® Polished Brass, PB=Brilliance® Polished Brass, WH=White.

▲ Designe el sufijo apropiado para el acabado. Verifique acabados disponibles en la sección de Piezas Misceláneas. **Nota:** El acabado de los modelos de cromo no tienen sufijo. CB=Cromo/Bronce Pulido Brilliance®, NC=Nickel color Perla de Brilliance®/Cromo, NN=Nickel color Perla de Brilliance®, NP=Nickel color Perla de Brilliance®/Bronce Pulido Brilliance®, PB=Bronce Pulido Brilliance®, WH=Blanco.

Models/Modelos 3583 & 3584 Series

RP21688 ▲
Spout Assembly-
w/Lift Rod Hole
Ensamble del Tubo
de Salida-con Huecos
par Desbordes

RP18508 ▲†
Aerator
Aireador

RP18882 ▲†
Base & Gasket
Base y Empaque

RP6052
Gasket/Empaque

RP6050
Hose
Manguera

RP6087
Nut & Washer
Tuerca y Arandela

RP12039
Coupling Tee
Acoplamiento "T"

IPS Adapters-WF &
LHP Models Only
Adaptadores de IPS-
Soló Modelos de
WF y LHP

RP11729
Gasket &
O-Ring
Empaque y
Anillo "O"

RP12038
Nut
Tuerca

RP21516
Mounting
Hardware
Piezas para
la Montura

RP5861
Coupling Nuts
Tuercas de Acoplamiento

RP6060, RP6060SB
Bonnet Nuts
Bonetes/Capuchones

RP25513
Stem with Stop
Espiga con Tope

RP24097
1/4 Turn Stop for
RP24096 (Optional)
Tope a un 1/4 de Giración
para RP24096 (Opcional)

RP24096
Stem Unit Assembly-
Brass Stem-SS Plate
Ensamble de la Unidad
del Vástago-Vástago
de Bronce-Placa de
Acero Inoxidable

RP1740
Stem Unit Assy.-SS Plate
Ensamble de la Unidad
del Vástago-Placa de
Acero Inoxidable

RP4993
Seats & Springs
Asientos y Resortes

RP10965 ▲†
Base w/Gasket
Base con Empaque

Inlet Tubes Install
Away from Spout
Tubos de Entrada
se Instalan en
Sentido Opuesto
del Tubo de Salida

RP9519
Nuts & Washers
Tuercas y Arandelas

RP4257 ▲
End Valve Assembly
Ensamble de la Valvula Final
RP4258 ▲
End Valve Assembly-
WF (IPS Adapter)
Ensamble de la Valvula
Final-WF (Adaptador de IPS)

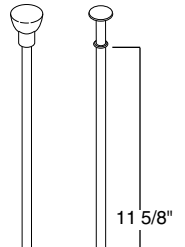

RP19525 ▲†
Lift Rod
Barra de Alzar

RP21049 ▲†
Lift Rod
Barra de Alzar

RP26533 ▲■
Pop-Up Assembly Less Lift Rod
Ensamble de Desagüe
Automático sin Barra de Alzar

H212, H212CB, H212NC, H212NN, H212NP, H212PB
Small Lever Handles w/Screws
Manijas Pequeñas de Palanca con Tornillos

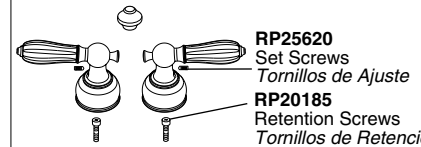

H22, H22PB, H22WH
Small Lever Handles w/Screws
Manijas Pequeñas de Palanca con Tornillos

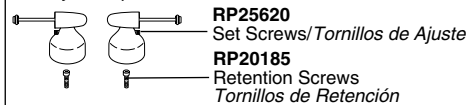

RP27644 ▲
A22, A22CL, A22OK, A22PB, A22PR,
A22WH, A22WW
Handle Accents w/Finial
Acces. Manijas/Botón/Barra Desagüe

**H25, H25CB, H25CK, H25CW, H25NC, H25NN, H25NP,
H25PB, H25PK, H25PW, H25WC, H25WP**
Small Lever Handles w/Screws
Manijas de Pequeña de Palanca con Tornillos

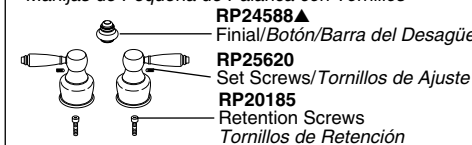

H24, H24NC, H24NN, H24NP, H24PB, H24WH
Small Lever Handles w/Screws
Manijas Pequeña de Palanca con Tornillos

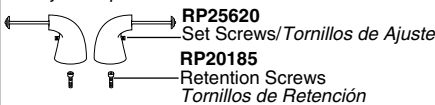

**A24, A24CL, A24NC, A24NN, A24NP,
A24PB, A24WH**
Handle Accents w/Finial
Acces. Manijas/Botón/Barra Desagüe

RP12490
Screws-Vandal Resistant
(Red/Blue)
Tornillos-Resistente al
Maltrato (Rojo/Azul)

RP12491
Wrist Blade Handles
w/Screws (Red/Blue)
Manijas Tipo Aleta con
Tornillos (Rojo/Azul)

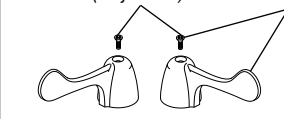

H23, H23PB, H23WH
Small Ring Handles w/Caps & Screws
Manijas de Anillo Pequeña con Casquetes y Tornillos

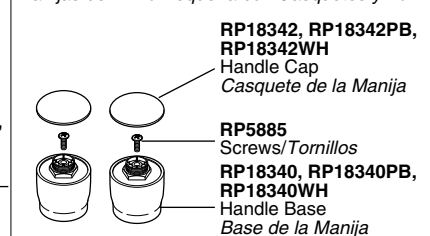

RP27644 ▲
Finial/Botón/Barra del Desagüe

**A23, A23OK, A23PB, A23ST,
A23STPB, A23STWH, A23WH**
Handle Accents w/Finial
Accesorios de Manijas con
Botón para la Barra del Desagüe

See Page 25 for Handle Suffix Chart/Vea la Tabla en Página 25 para Más Detalles Sobre Sufijos de Manijas

■ Refer to pages 51-53 for lavatory drain assemblies./Para ensambles de drenaje para lavamanos refiérase a la página 51-53.

† Designates the accent color on split finish models./Designa el color del acento en los modelos con diferentes acabados.

Two Handle Lavatory Faucets

Llave de Dos Manijas (Manerales) para Lavamanos

▲ Designate proper finish suffix. Verify available finishes in Miscellaneous Parts Section. **Note:** Chrome models have no finish suffix. CB=Chrome/Brilliance® Polished Brass, NC=Brilliance® Pearl Nickel/Chrome, NN=Brilliance® Pearl Nickel, NP=Brilliance® Pearl Nickel/Brilliance® Polished Brass, PB=Brilliance® Polished Brass, WH=White.

▲ Designe el sufijo apropiado para el acabado. Verifique acabados disponibles en la sección de Piezas Misceláneas. **Nota:** El acabado de los modelos de cromo no tienen sufijo. CB=Cromo/Brilliance® Bronce Pulido, NC=Níquel color Perla de Brilliance®/Cromo, NN=Níquel color Perla de Brilliance®, NP=Níquel color Perla de Brilliance®/Bronce Pulido Brilliance®, PB=Bronce Pulido Brilliance®, WH=Blanco.

Model/Modelo 4530 & 4577 Series

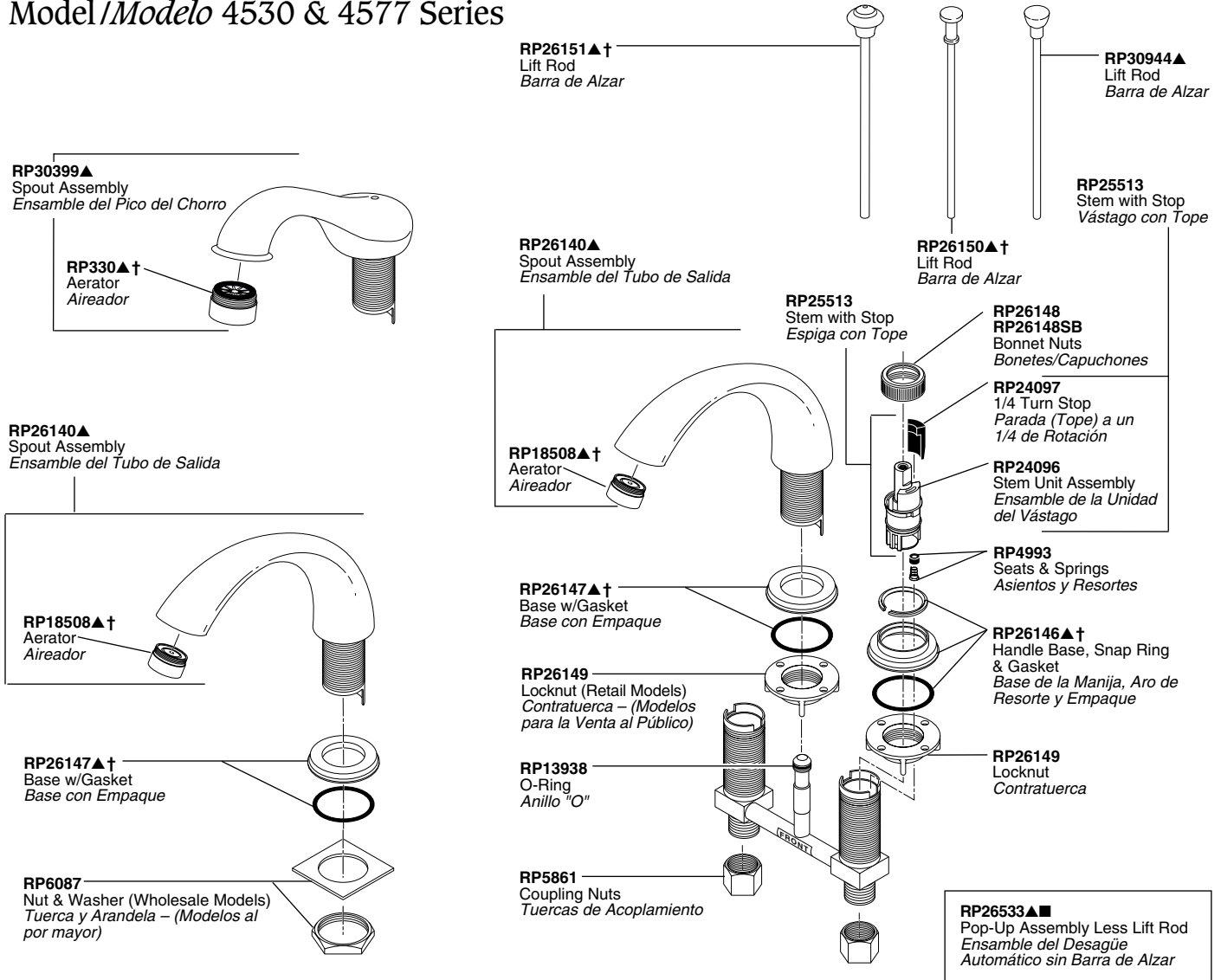

<p>OPTIONAL/OPCIONAL</p> <p>RP8230 Ceramic Stem Unit, Seat, O-Ring & Spring Unidad del Vástago de Cerámica, Asiento, Anillo "O" y Resorte</p> <p>RP10700 Ceramic Seats, O-Rings & Springs Asientos de Cerámica, Anillo "O" y Resorte</p>	<p>H27, H27NN, H27PB Small Porcelain Cross Handles w/Screws Manijas de Cruz Pequeña de Porcelana con Tornillos</p> <p>RP24588▲ Finial/Botón para la Barra del Desagüe</p> <p>RP25620 Set Screws/Tornillos de Ajuste</p> <p>RP20185 Retention Screws Tornillos de Retención</p>	<p>H26, H26CB, H26NC, H26NN, H26NP, H26PB, H26WC, H26WP Small Metal Cross Handles w/Screws Manijas de Cruz de Metal Pequeño con Tornillos</p> <p>RP24588▲ Finial/Botón para la Barra</p> <p>RP25620 Set Screws/Tornillos de Ajuste</p> <p>RP20185 Retention Screws Tornillos de Retención</p>
	<p>H21, H21PB Small Knob Handles w/Buttons & Screws Manijas de Perilla Pequeña con Botones y Tornillos</p> <p>RP27644▲ Finial/Botón para la Barra del Desagüe</p> <p>RP18373, RP18373PB Button Set (Red/Blue Indicators) Botones (Indicadores: Rojo/Azul)</p> <p>RP5885 Screws/Tornillos</p>	<p>H28 Blade Handles w/Buttons & Screws Manijas de Palanca con Botones y Tornillos</p> <p>RP27644 Finial/Botón para la Barra del Desagüe</p> <p>RP2412 Button Set/Botones</p> <p>RP5885 Screws/Tornillos</p>

See Page 25 for Handle Suffix Chart/Vea la tabla en página 25 para más detalles sobre sufijos de manijas

■ Refer to pages 51-53 for lavatory drain assemblies./Para ensambles de drenaje para lavamanos refiérase a la página 51-53.

Lift Rods

Barra de Alzar

<p>For Models/Modelos 520, 2520, 2530, 3520, 3530, 3540 & 3567 Series ■</p> <p>7/32" Dia.</p> <p>8 1/4"</p> <p>RP6146 RP6146AL* RP6146PB RP6146SB* RP6146WH</p> <p>RP7524 RP7524PB RP7524SB*</p> <p>RP15551 RP15551NN RP15551PB</p> <p>RP16300 RP16300AL* RP16300NN RP16300PB RP16300SB* (N2530-24 & N3530-24 Series) RP16300WH</p> <p>RP26165 RP26165NN RP26165PB RP26165WH</p> <p>RP26599 RP26599PB (N2530-24CL/PL & N3530-24CL/PL Series)</p>	<p>For Models/Modelos 540 Series ■</p> <p>7/32" Dia.</p> <p>8 1/8"</p> <p>RP28572</p> <p>RP28573 RP28573NC RP28573NN RP28573NP RP28573PB RP28573WH</p> <p>RP28574 RP28574PB</p>	
<p>For Models/Modelos 2567 Series ■</p> <p>7/32" Dia.</p> <p>8 1/8"</p> <p>RP15545 RP15545NN RP15545PB</p>	<p>For Models/Modelos 3577, 3583 & 3584 Series ■</p> <p>7/32" Dia.</p> <p>11 5/8"</p> <p>RP19525 RP19525AL* RP19525PB RP19525WH</p> <p>RP21049 RP21049PB</p> <p>RP23103 RP23103PB</p> <p>RP23629 RP23629NN RP23629PB</p>	<p>For Models/Modelos 4530 & 4577 Series ■</p> <p>3/16" Dia.</p> <p>9 3/8"</p> <p>RP26150 RP26150AL* RP26150PB RP26150WH</p> <p>RP26151 RP26151NN RP26151PB RP26151WH</p> <p>RP26598</p> <p>RP26597 RP26597PB</p> <p>RP30944 RP30944PB</p>
<p>RP24▲ Deck Mount Lift Rod Guide Assembly Ensamble de la Guía para la Barra de Alzar para Montura en Bordos</p> <p>RP5869 Nut & Washer Tuerca y Arandela</p>		<p>H212, H212CB, H212NC, H212NN, H212NP, H212PB Small Lever Handles w/Screws Manijas Pequeñas de Palanca con Tornillos</p> <p>RP25620 Set Screws Tornillos de Ajuste</p> <p>RP20185 Retention Screws Tornillos de Retención</p>
<p>H22, H22PB, H22WH Small Lever Handles w/Screws Manijas Pequeñas de Palanca con Tornillos</p> <p>RP25620 Set Screws/Tornillos de Ajuste</p> <p>RP20185 Retention Screws Tornillos de Retención</p> <hr/> <p>RP27644▲ A22, A22CL, A22OK, A22PB, A22PR, A22WH, A22WW Handle Accents w/Finial Acces. Manijas/Botón/Barra Desagüe</p> <p>H25, H25CB, H25CK, H25CW, H25NC, H25NN, H25NP, H25PB, H25PK, H25PW, H25WC, H25WP Small Lever Handles w/Screws Manijas de Pequeña de Palanca con Tornillos</p> <p>RP24588▲ Finial/Botón/Barra del Desagüe</p> <p>RP25620 Set Screws/Tornillos de Ajuste</p> <p>RP20185 Retention Screws Tornillos de Retención</p>	<p>H24, H24NC, H24NN, H24NP, H24PB, H24WH Small Lever Handles w/Screws Manijas Pequeña de Palanca con Tornillos</p> <p>RP25620 Set Screws/Tornillos de Ajuste</p> <p>RP20185 Retention Screws Tornillos de Retención</p> <hr/> <p>RP12490 Screws—Vandal Resistant (Red/Blue) Tornillos—Resistente al Maltrato (Rojo/Azul)</p> <p>RP12491 Wrist Blade Handles w/Screws (Red/Blue) Manijas Tipo Aleta con Tornillos (Rojo/Azul)</p>	<p>H23, H23PB, H23WH Small Ring Handles w/Caps & Screws Manijas de Anillo Pequeña con Casquetes y Tornillos</p> <p>RP18342, RP18342PB, RP18342WH Handle Cap Casquete de la Manija</p> <p>RP5885 Screws/Tornillos</p> <p>RP18340, RP18340PB, RP18340WH Handle Base Base de la Manija</p> <hr/> <p>RP27644▲ Finial/Botón/Barra del Desagüe</p> <p>A23, A23OK, A23PB, A23ST, A23STPB, A23STWH, A23WH Handle Accents w/Finial Accesorios de Manijas con Botón para la Barra del Desagüe</p>

See Page 25 for Handle Suffix Chart/Vea la tabla en página 25 para más detalles sobre sufijos de manijas

■ Refer to pages 51-53 for lavatory drain assemblies./Para ensambles de drenaje para lavamanos refiérase a la página 51-53.

Lavatory Drain Assemblies

Ensamblajes para Desagües Automáticos para Lavamanos

RP5651▲

Complete Metal Pop-Up Assembly (RP26533▲ Pop-Up & RP6146▲ Lift Rod)
 Ensamble Completo para Desagüe Automático de Metal (RP26533▲ & RP6146▲)

RP26533▲

Metal Pop-Up Assembly (Less Lift Rod)
 Ensamble de Desagüe Automático de Metal (Sin Barra de Alzar)

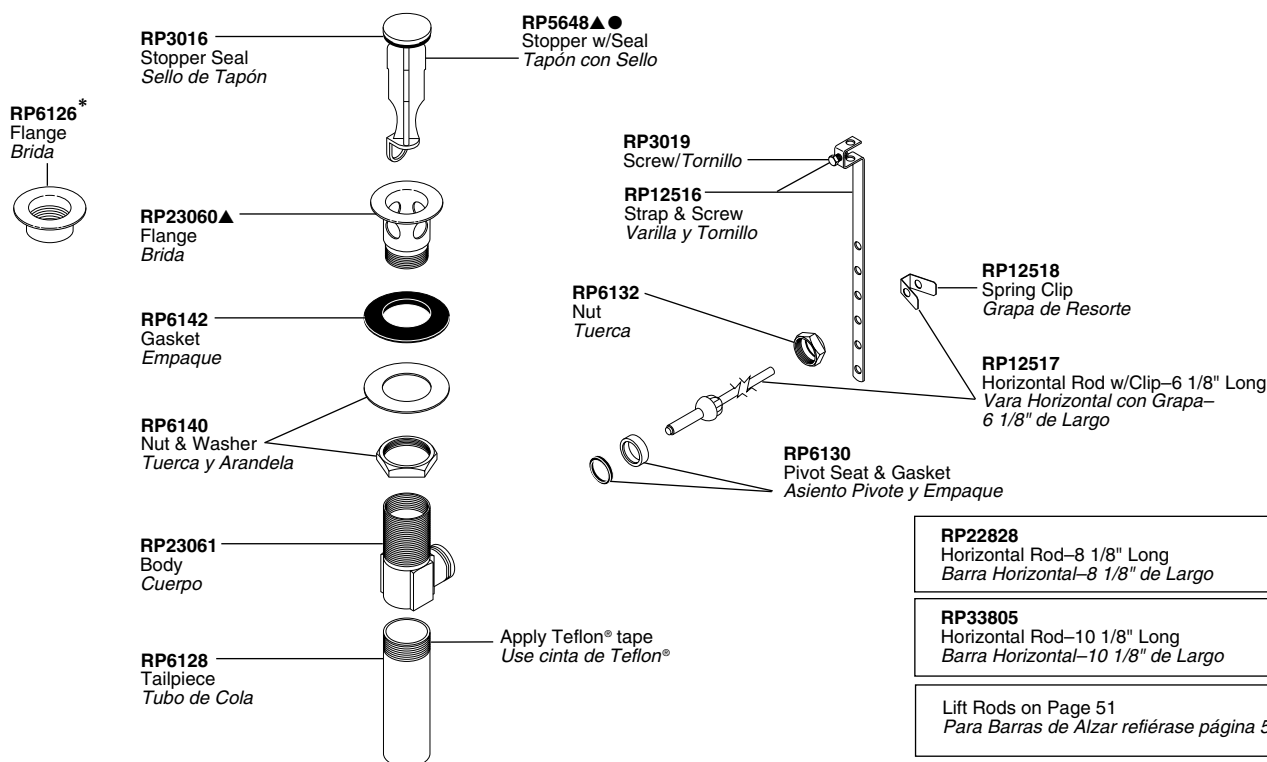

RP27575

Complete 50/50 Pop-Up Assembly/Ensamble Completo para Desagüe Automático en 50/50

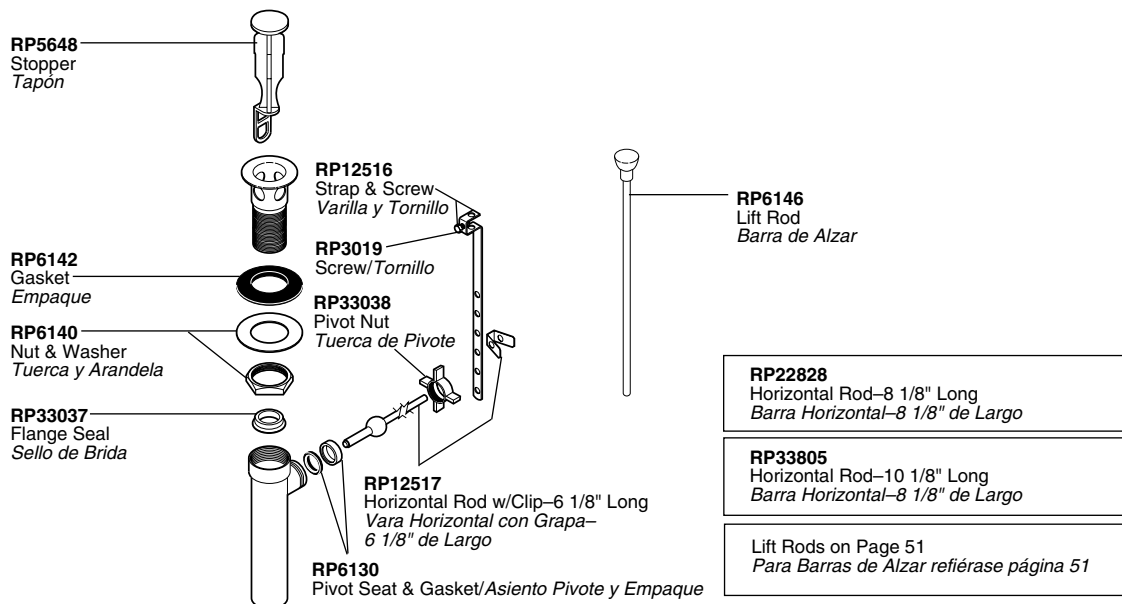

* Discontinued/Descontinuados

● Some finishes of the RP5648 have two bottom holes for the horizontal rod.

To use in RP5651s and RP26533s, remove the lower section (hole) by bending at crease between the sections (holes) and snapping off./Algunos acabados del RP5648 tienen dos hoyos para la barra horizontal. Para usar en los RP5651s y RP26533s, quite la sección inferior (hoyo) doblando el pliegue entre las secciones (hoyos) y quitándolo a presión.

▲ Designate proper finish suffix. Verify available finishes in Miscellaneous Parts Section. **Note:** Chrome models have no finish suffix. AB=Antique Brass, AL=Almond, CB=Chrome/Brilliance® Polished Brass, NN=Brilliance® Pearl Nickel, PB=Brilliance® Polished Brass, WH=White.

▲ *Designe el sufijo apropiado para el acabado. Verifique acabados disponibles en la sección de Piezas Misceláneas. **Nota:** El acabado de los modelos de cromo no tienen sufijo. AB=Bronce Antiguo, AL=Almendra, CB=Cromo/Bronce Pulido Brilliance®, NN=Nickel color Perla de Brilliance®, PB=Bronce Pulido Brilliance®, WH=Blanco.*

RP6463

Complete Snap-N-Pop-Up® Assembly/

Ensamble Completo del Desagüe Automático Snap-N-Pop-Up®

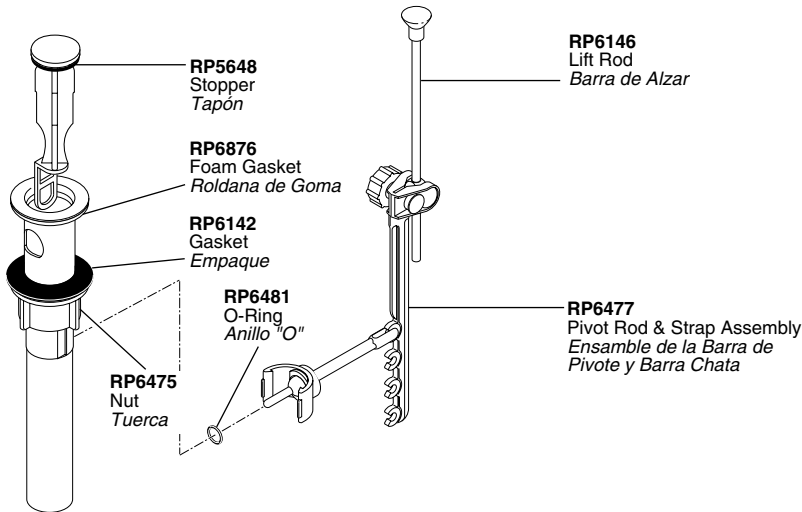

Accessory Items Piezas de Accesorios

RP7585
Extender for Pivot Rod
Pieza de Extensión para
Ensamble de la Barra de Pivote

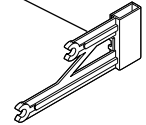

RP10994
Spacer for thin sinks (fits between
RP6142 & RP6475)
Separador para Lavamanos
Delgados (para RP6142 y RP6475)

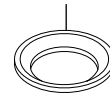

Alternate "N" Model Metal Pop-Up Assembly
Parts* (Not Available as Complete Pop-Up RP)
*Piezas alternas para el modelo "N" de Metal
del desagüe automático* (no son disponibles
como un juego de piezas de repuesto completo
para el desagüe automático)*

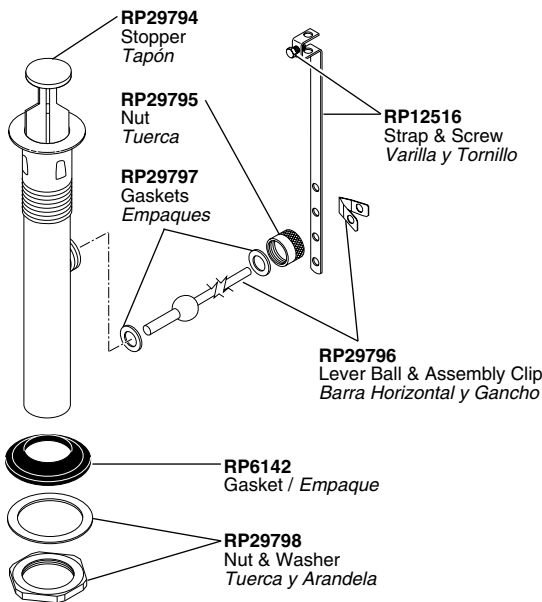

RP6346

Complete Metal Grid Strainer Assembly

Ensamble Completo del Colador con Rejilla de Metal

Manufactured Before June 1996
Fabricado Antes de Junio 1996

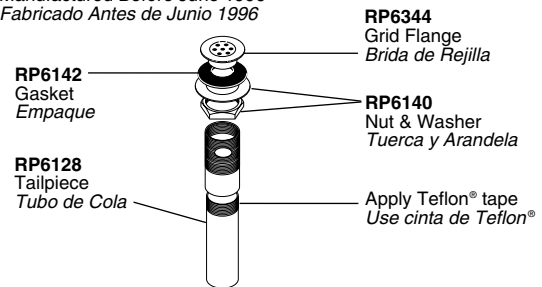

Manufactured After June 1996
Fabricado Después de Junio 1996

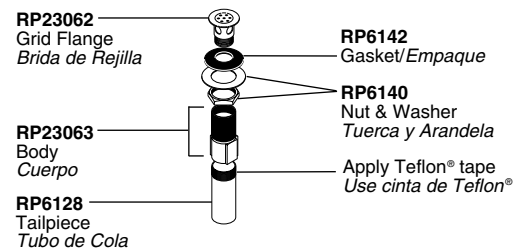

33T290 (w/overflow holes/con huecos para desbordes)
33T290-1 (no overflow holes/sin huecos para desbordes)
Complete Cast Brass Offset Grid Strainer
Colador acodado de rejilla de bronce fundido completo

CAMBRIDGE
BRASS USA



Specialty Faucets Llaves de Especialidad

Models/Modelos 560, 561*, 562 & 563* Series Shampoo Faucets/Llaves para Champú

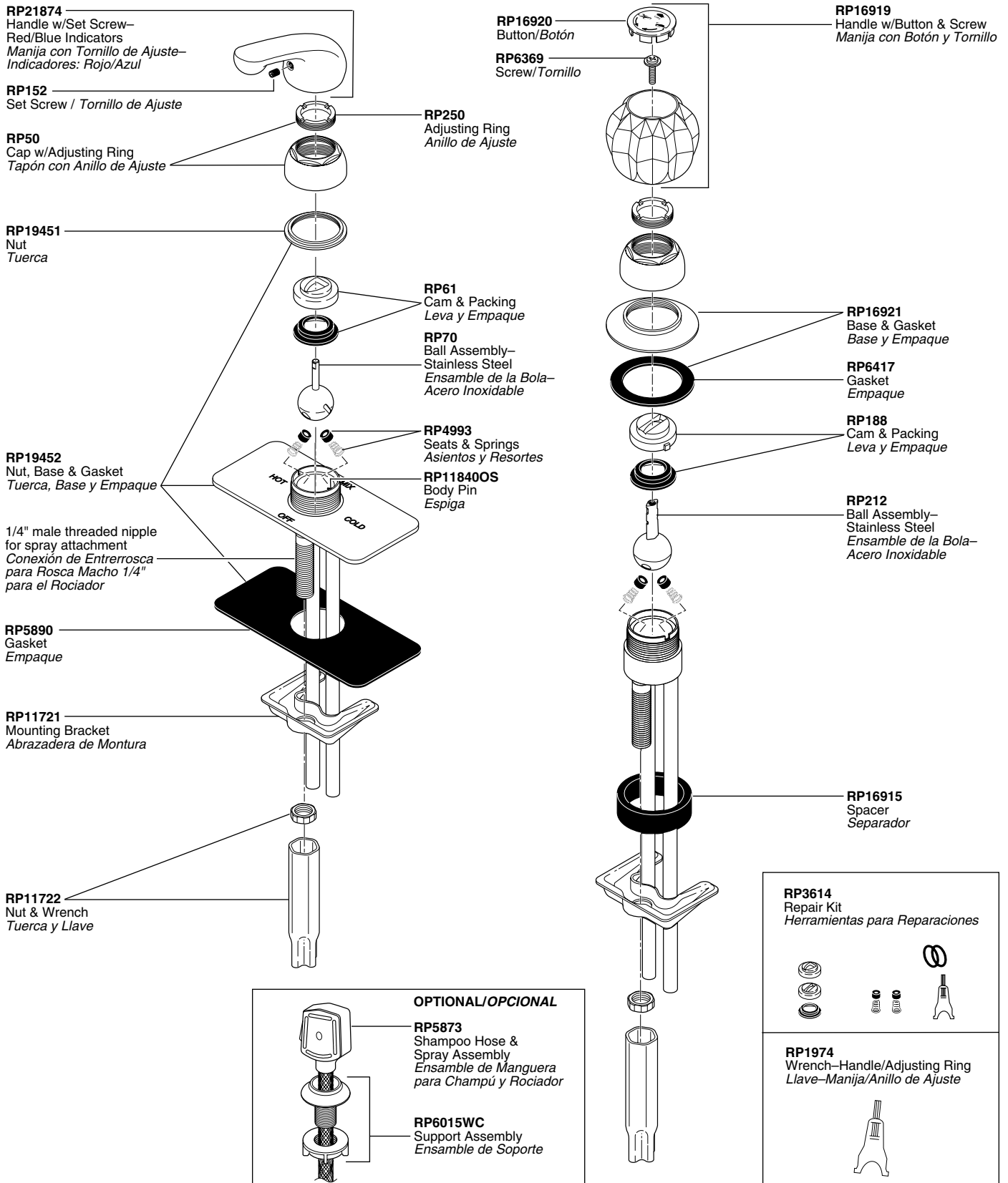

Models/Modelos 750 & 752* Series

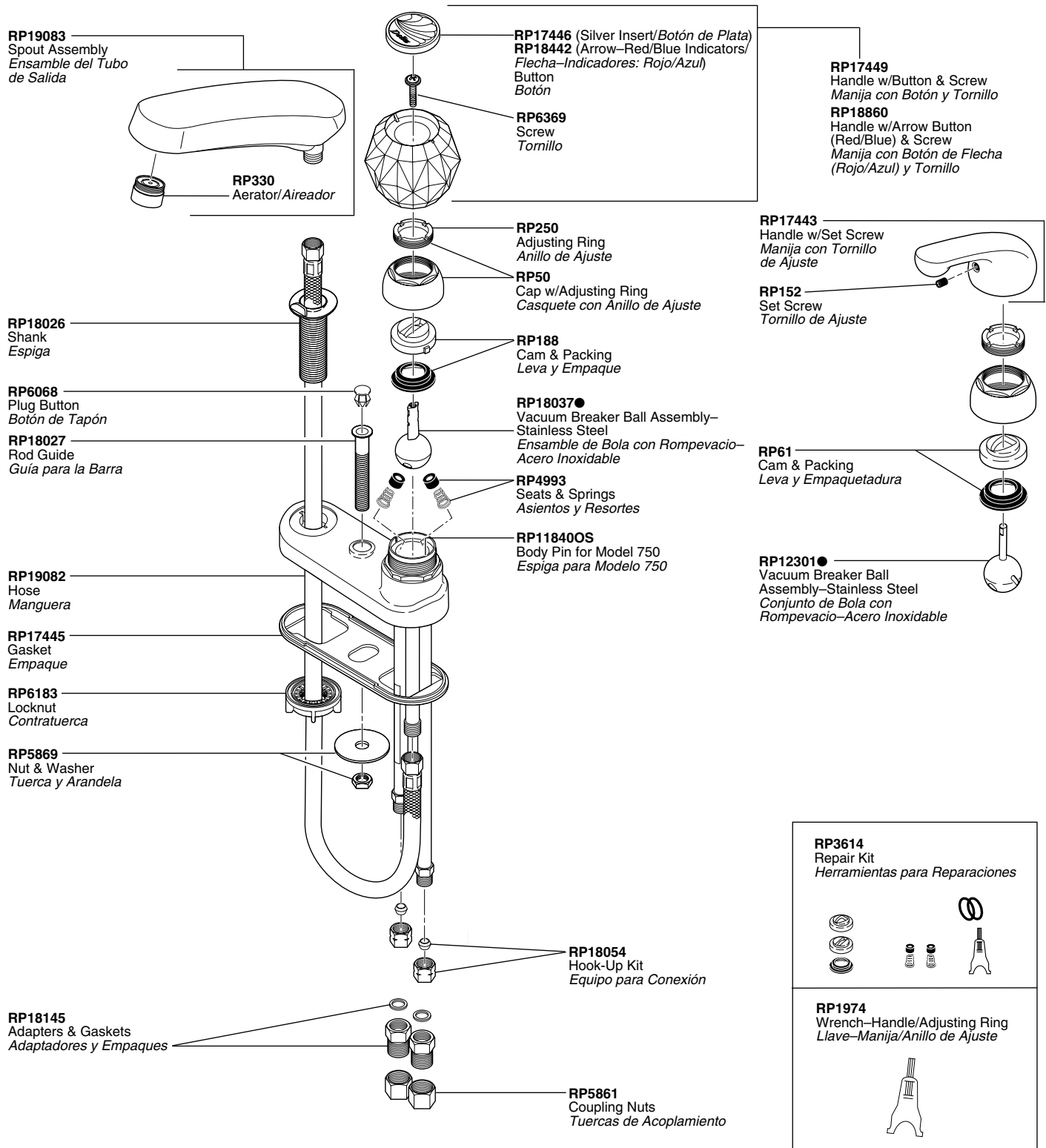

●The vacuum breaker ball assembly is an important part of protecting your drinking water from contamination by back siphonage. Use only the *Delta* RP18037 or RP12301 ball assembly.

El conjunto de bola con rompevacío es una parte importante en proteger su agua potable de contaminación por causa del retrosedimiento de agua. Use sólo el conjunto de bola Delta RP18037 o RP12301.

Specialty Faucets *Llaves de Especialidad*

Models/Modelos 2121, 2123, 2131 & 2133 Series Laundry Faucets/Llaves para la Lavandería

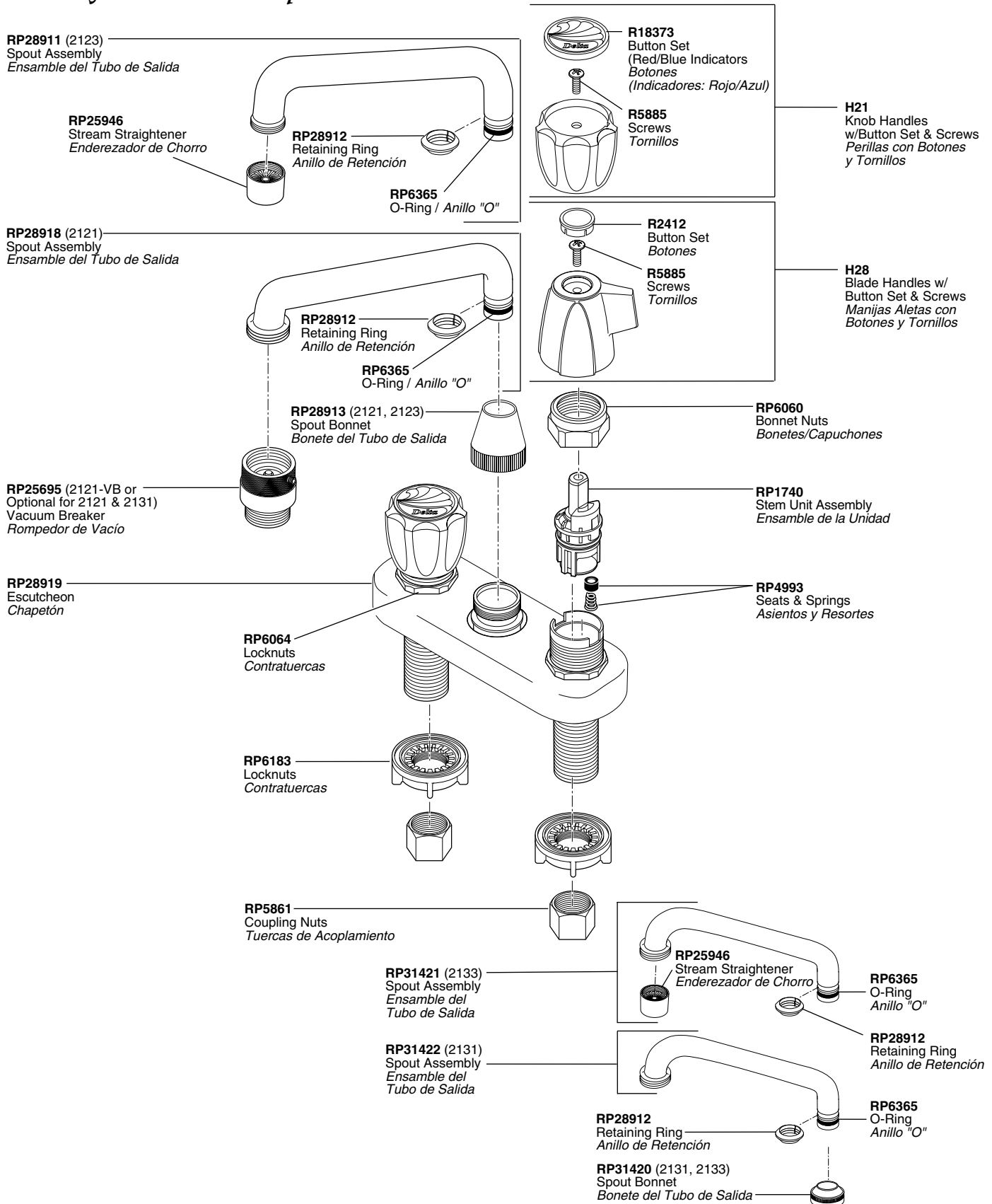





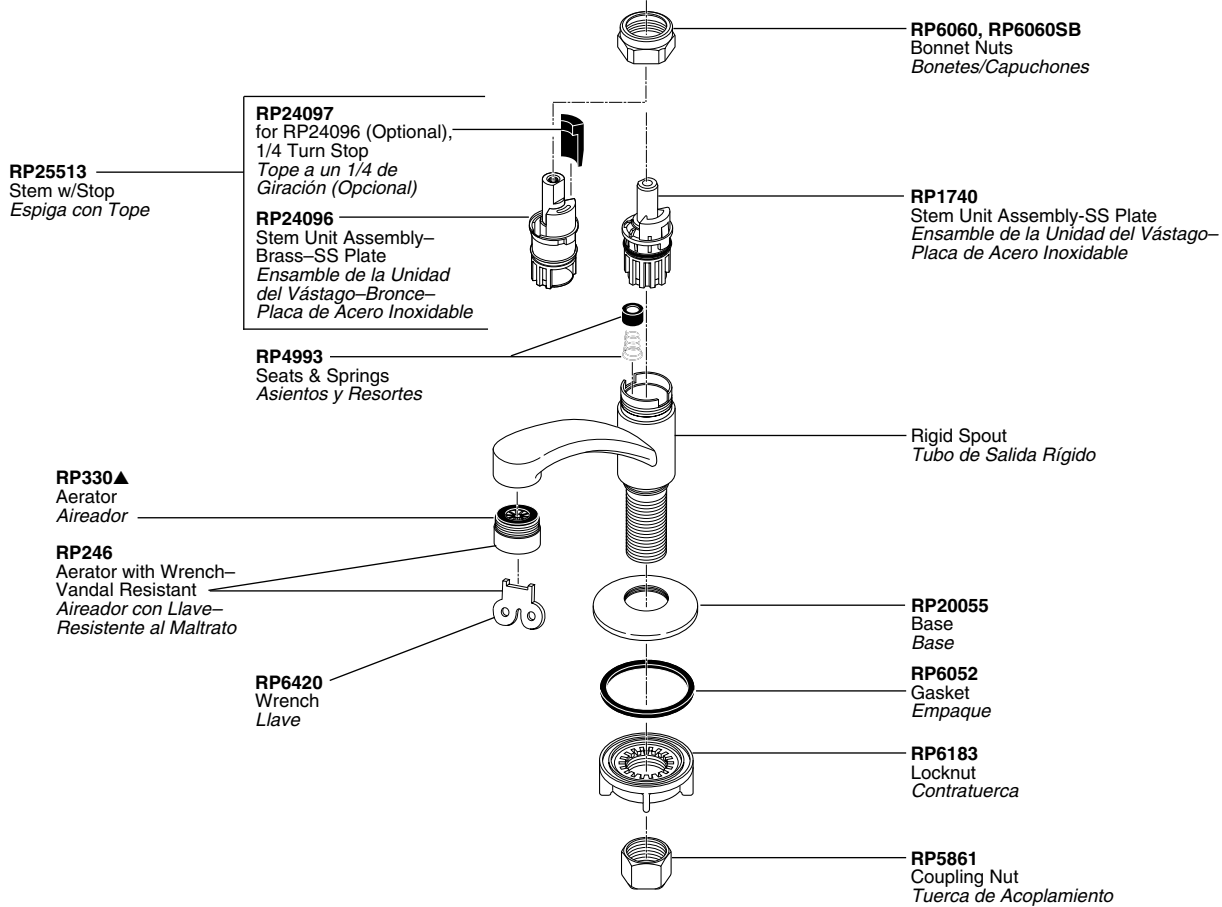

▲ Designate proper finish suffix. Verify available finishes in Miscellaneous Parts Section. **Note:** Chrome models have no finish suffix. AL=Almond*, BS=Biscuit, PB=Brilliance® Polished Brass, WH=White.

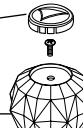
▲ *Designe el sufijo apropiado para el acabado. Verifique acabados disponibles en la sección de Piezas Misceláneas. **Nota:** El acabado de los modelos de cromo no tienen sufijo. AL=Almendra*, BS=Beige, PB=Bronce Pulido Brilliance®, WH=Blanco.*

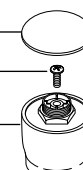
Models/Modelos 2302 & 2303-HDF Series Basin Faucets/Llaves para Lavamanos

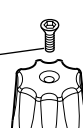

<p>OPTIONAL/ OPCIONAL RP8230 Ceramic Stem Unit, Seat, O-Ring & Spring Unidad del Vástago de Cerámica, Asiento, Anillo "O" y Resorte</p> <p>RP10700 Ceramic Seats, O-Rings & Springs Asientos de Cerámica, Anillos "O" y Resortes</p> 	<p>H31, H31PB Medium Knob Handle w/Button & Screw Perilla Mediana con Botón y Tornillo</p> <p>RP18429, RP18429PB Button-Arrow Botón-Flecha</p> <p>RP5885 Screw/Tornillo</p> 	
<p>H11, H11PB Small Knob Handle w/Hot, Cold & Arrow Buttons & Screw Perilla Pequeña con Botones y Tornillo</p> <p>RP18373, RP18373PB Hot/Cold Button Set (Red/Blue) Botones: Caliente/Fría (Rojo/Azul)</p> <p>RP18429, RP18429PB RP5885 Arrow Button/Botón-Flecha Screw/Tornillo</p> 	<p>H36, H36CB, H36PB, H36WC, H36WP Medium Metal Cross Handle w/Screws Manija/Cruz/Metal/Mediana con Tornillos</p> <p>RP25620 Set Screw/Tornillo de Ajuste</p> <p>RP20185 Retention Screw Tornillo de Retención</p> 	<p>H13, H13PB, H13WH Small Ring Handle w/Cap & Screw Manija de Anillo Pequeño con Tapa y Tornillo</p> <p>RP18342, RP18342PB, RP18342WH Handle Cap/Casquete de Manija</p> <p>RP5885 Screw/Tornillo</p> 
<p>H17, H17PB Small Porcelain Cross Handle w/Screws Manija de Cruz, de Porcelana, Pequeña con Tornillos</p> <p>RP25620 Set Screw/Tornillo de Ajuste</p> <p>RP20185 Retention Screw Tornillo de Retención</p> 	<p>H18 (Plain/Sencilla) RP5210 (Hot/Caliente) RP7828 (Cold/Fría) Small Metal Knob Handle w/Screw Perilla Pequeña, de Metal, con Tornillo</p> <p>RP6401 Screw-Vandal Resistant Tornillo-Resistente al Maltrato</p> 	<p>RP18340, RP18340PB, RP18340WH Handle Base Base de la Manija</p> <hr/> <p>A13, A13PB, A13WH Handle Accent Acento para Manija</p> 

See Page 25 for Handle Suffix Chart/ Vea la tabla en página 25 para más detalles sobre sufijos de manijas
* Discontinued/Descontinuados

Specialty Faucets Llaves de Especialidad

Models/Modelos 590-HDF & 591-HDF Series Electronic Lavatory Battery Operated Faucets Llaves de Función con Baterías Electrónicas para Baños

RP26142
Gasket
Empaque

RP6087
Nut & Washer
Tuerca y Arandela

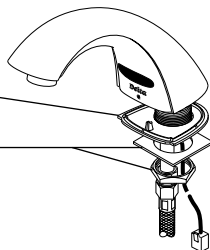

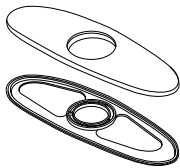

OPTIONAL/OPCIONAL

RP31816▲
Decorative Coverplate
and Gasket
Cubreplaca Decorativa
y Empaque

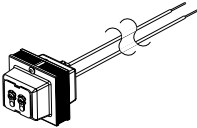
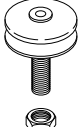

Note: One transformer powers up to 10 faucets
Nota: Un transformador impulsa energía hasta 10 llaves/grifos

 <p>RP32856 120 VAC/24 VAC Plug-in Transformer Alambrado 120 VAC/24 VAC Transformador para Enchufar</p>	<p>OPTIONAL/OPCIONAL 190351A Vandal Resistant 8" Aluminum Recessed Inwall Mounted Box, 10" Stainless Steel Cover Caja de 8" instalada dentro de la pared de aluminio resistente al maltrato, tapa de 10" de acero inoxidable</p>	 <p>RP30526 Bypass Adapter Adaptador del Tubo de Paso</p>
 <p>RP32508 120 VAC/24 VAC Hardwire Transformer Alambrado permanente 120 VAC/24 VAC Transformador</p>	<p>RP6346▲■ Complete Grid Strainer Assembly Ensamble Completo del Colador con Rejilla</p>	 <p>OPTIONAL/OPCIONAL RP24▲ Lift Rod Guide (for RP5651) Guía para Barra de Alzar (para RP5651)</p>

RP31704▲
Spray Outlet w/Wrench 0.5 GPM -
Vandal Resistant
Boca de Salida del Rociador con llave
0.5 GPM - Resistente al Maltrato

RP31705▲
Optional Spray Outlet w/Wrench 1.5 GPM-
Vandal Resistant
Boca de Salida del Rociador con llave Opcional
1.5 GPM - Resistente al Maltrato

RP30520▲
Spout Assembly
Ensamble del Tubo
de Salida

RP6420
Wrench/Llave

RP30522
Gasket/Empaque

RP30528▲
Cast Coverplate—Anti-rotation
Cubreplaca Fundida Anti-rotacional

RP6092
Nut & Washer
Tuerca y Arandela

RP30523
Braided Hose
Manguera Trenzada

RP30531
Mounting Hardware
Herraje de Montaje

RP30524
Battery Box
Caja de Batería

RP30525
Screen Assembly
Ensamble de la Rejilla

RP30532
Battery Holder
Sujetador de Batería

RP30527
Compression Nut & Ferrule
Tuerca de Compresión y Virola

▲ Designate proper finish suffix. Verify available finishes in Miscellaneous Parts Section. **Note:** Chrome models have no finish suffix. NN=*Brilliance*® Pearl Nickel, PB=*Brilliance*® Polished Brass.

▲ *Designe el sufijo apropiado para el acabado. Verifique acabados disponibles en la sección de Piezas Misceláneas. Nota: El acabado de los modelos de cromo no tienen sufijo. NN=Níquel color Perla de Brilliance®, PB=Bronce Pulido Brilliance®.*

Model/Modelo R2300-MIX
Pressure Balance Mixing Valve with Integral Check Stops
(Complies with ASSE 1016-1996)

Válvula Mezcladora de Presión Balanceada con Topes Integrados
(Conforma con ASSE 1016-1996)

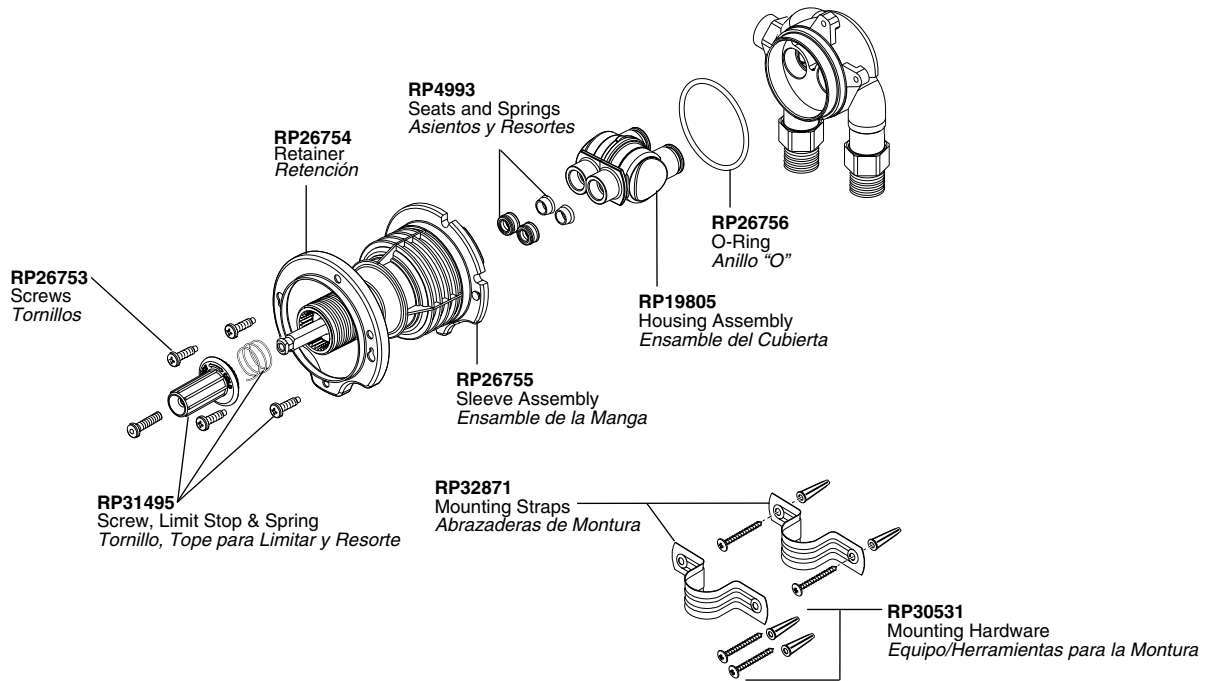

OPTIONAL/OPCIONAL

Box Mounted R2300-MIX/Montado en la caja R2300-MIX



190349A
 Vandal Resistant 8" Aluminum Recessed Inwall Mounted Box, 10" Stainless Steel Cover (Includes R2300-MIX)
Caja de 8" instalada dentro de la pared de aluminio resistente al maltrato, tapa de 10" de acero inoxidable (incluye R2300-MIX)

190350A
 Vandal Resistant 8" Aluminum Surface Mounted Box, 8" Aluminum Cover (Includes R2300-MIX)
Caja de 8", de aluminio, instalada en la superficie, resistente al maltrato, tapa de aluminio de 8" (incluye R2300-MIX)

Specialty Faucets

Llaves de Especialidad

Model/Modelo 701-HDF Series

Slow Self-Close Basin Faucets/*Llaves de Fregaderos de Cierre Automático Lento*

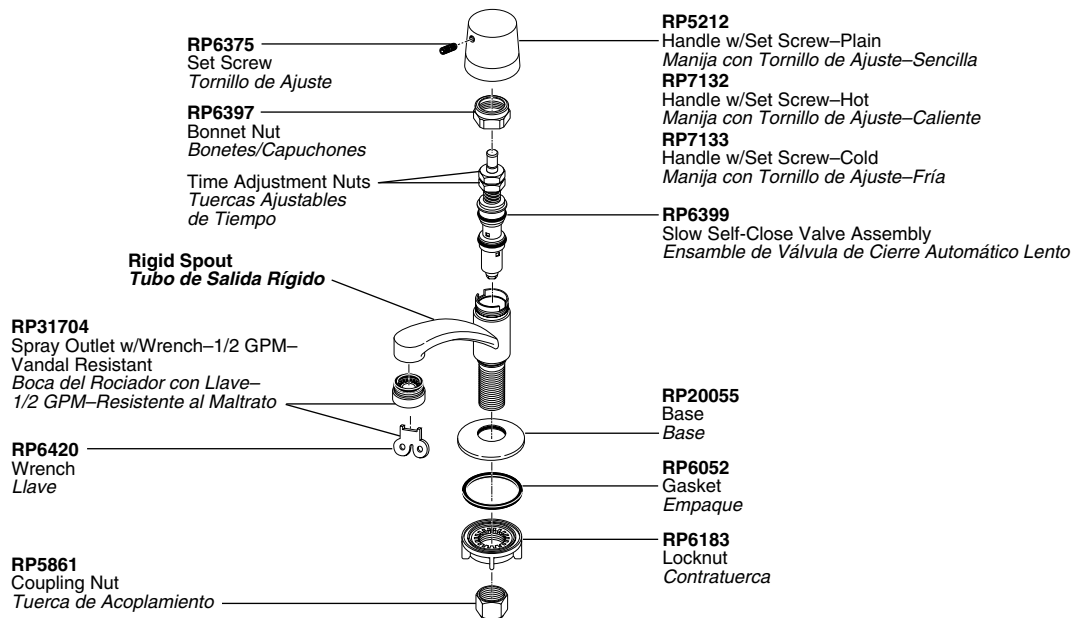

Models/Modelos 2507-HDF, 2517-HDF & 2527-HDF Series

Slow Self-Close Lavatory Faucets/*Llaves de Lavamanos de Cierre Automtico Lento*

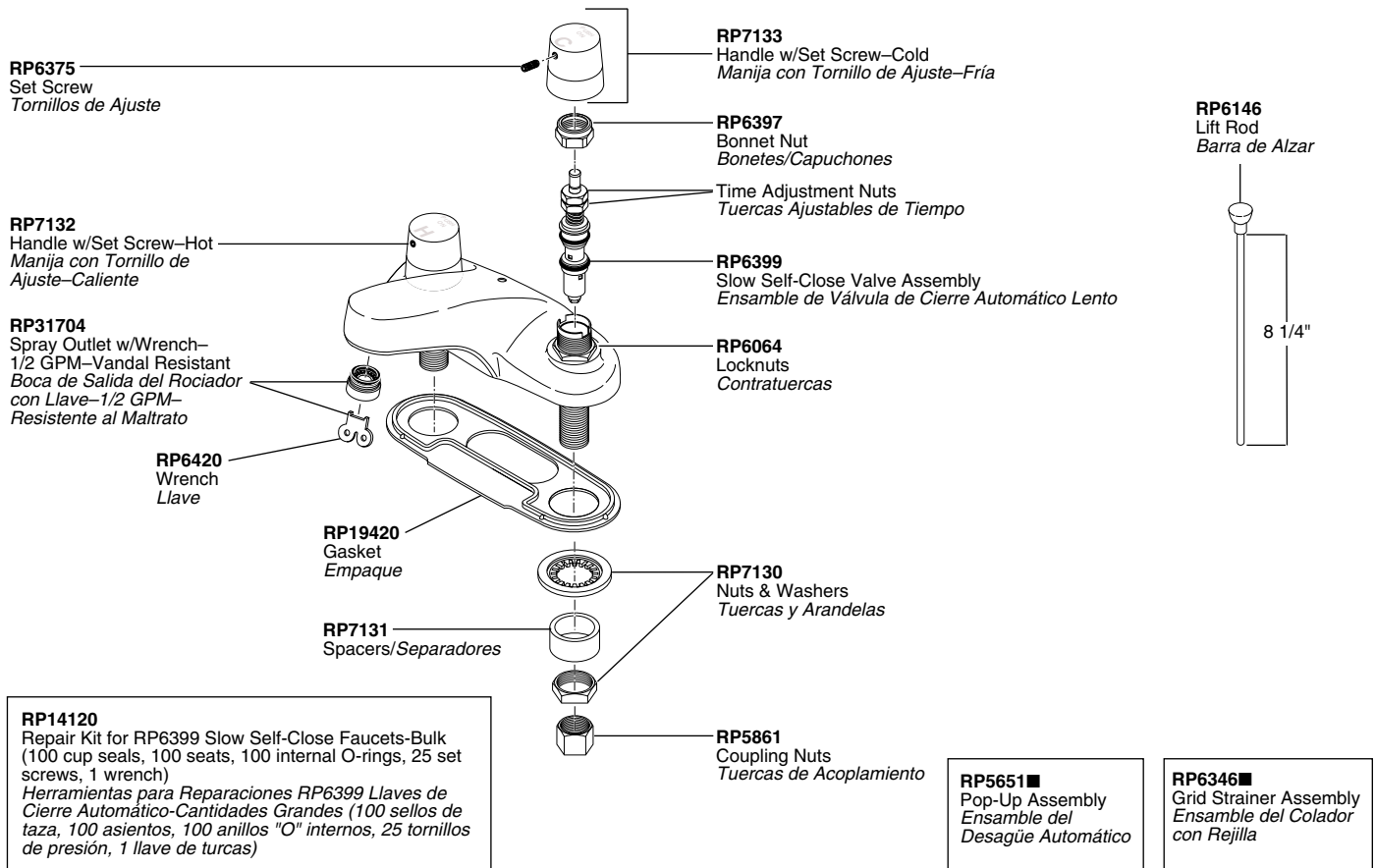

■Refer to pages 51-53 for lavatory drain assemblies./Para ensamblajes de drenaje para lavamanos ref erirse a la pgina 51-53.

Models/Modelos 3507-WFHDF, 3514-WFHDF & 3517-WFHDF* Series Slow Self-Close Lavatory Faucets/Llaves de Lavamanos de Cierro Automático Lento

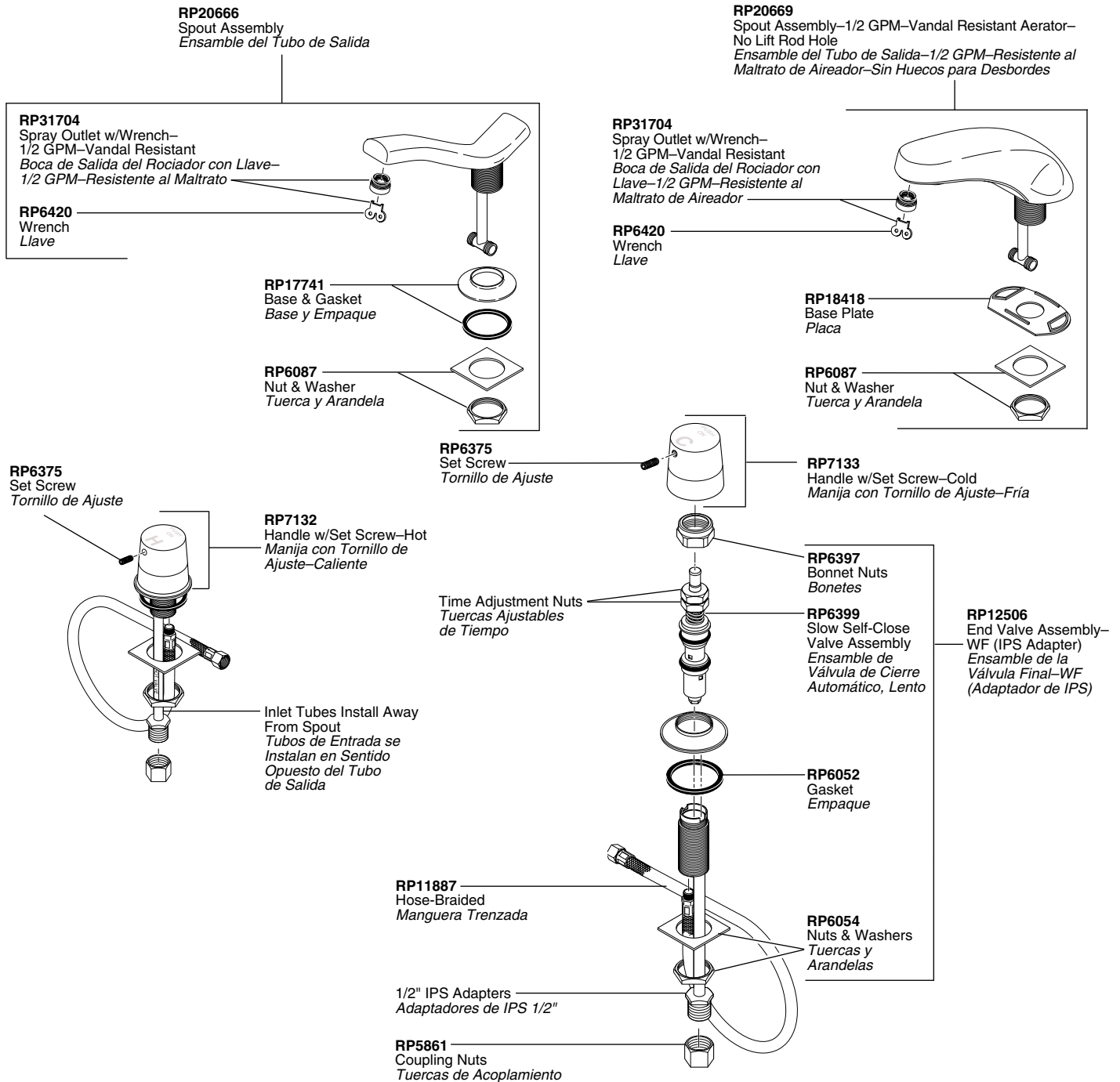

RP6346
Grid Strainer Assembly
Ensamble del Colador
con Rejilla

RP14120
Repair Kit for RP6399 Slow Self-Close Faucets-
Bulk (100 cup seals, 100 seats, 100 internal
o-rings, 25 set screws, 1 wrench)
Herramientas para Reparaciones RP6399 Llaves
de Cierre Automático-Cantidades Grandes (100
sellos de taza, 100 asientos, 100 anillos "O"
internos, 25 tornillos de presión, 1 llave de tuercas)

RP10612
RP11096 (Bulk Kit/Equipo de Cantidades Grandes)
Thick Tile Mounting Kit-Adds 1"
Equipo/Herramientas para Montar en Losa
Gruesa-1" Mas

Refer to pages 51-53 for lavatory drain assemblies./Para ensambles de drenaje para lavamanos refiérase a la página 51-53.

* Discontinued/Descontinuados

Specialty Faucets

Llaves de Especialidad

Model/Modelo 708-HDF Timer Activated Slow-Close Basin Faucet Llave para Lavamanos de Cierre-Lento Activadas por Contador de Tiempo

NOTE: Correct handle orientation in OFF position
NOTA: La orientación correcta de la manija en la posición CERRADA

708-HDF

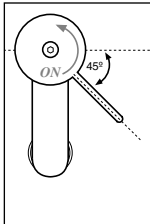

OPTIONAL/OPCIONAL
RP8230
Ceramic Stem Unit, Seat, O-Ring & Spring
Unidad del Vástago de Cerámica, Asiento, Anillo "O" y Resorte

RP10700
Ceramic Seats, O-Rings & Springs
Asientos de Cerámica, Anillos "O" y Resortes

● Important/Importante
Install stem correctly for proper handle rotation.
Instale la espiga correctamente para obtener una rotación debida.

Correct Stem Orientation
Corrija la Orientación de la Vástago

**HOT or COLD
CALIENTE o FRÍA**

RP27310
Screws-Vandal Resistant (Red/Blue)
Tornillos-Resistente al Maltrato (Rojo/Azul)

RP27311-Cold/Fría
Handle w/Screw/Manija con Tornillo

RP28198
Washer/Arandela

RP25494-Cold Only/Soló Fría
Slow-Close Cartridge w/Clip
Cartucho de Cierre-Lento con Gancho

RP27506
Cartridge Clip/Gancho para Cartucho

RP27507
Bonnet Nut/Capuchón

RP24096●
Stem Unit Assembly-Brass Stem-SS Plate
Ensamble de la Unidad del Vástago-Vástago
Bronce-Placa de Acero Inoxidable

Rigid Spout
Tubo de Salida Rígido

RP20055
Base/Base

RP6052
Gasket/Empaque

RP6183
Locknut/Contratuerca

RP5861
Coupling Nut/Tuerca de Acoplamiento

RP4993
Seats & Springs
Asientos y Resortes

RP31704
1/2 GPM Spray Outlet w/Wrench-Vandal Resistant
Boca de Salida del Rociador
1/2 GPM con Llave-Resistente al Maltrato

RP6420
Wrench/Llave

See Installation Guide to Adjust Closing Time./Vea la Guía de Instalación para Ajustar el Tiempo de Cierre.

Models/Modelos 2508-HDF, 2518-HDF & 2528-HDF Series Timer Activated Slow-Close Lavatory Faucets Llaves para Lavamanos de Cierre-Lento Activadas por Contador de Tiempo

RP5651■
Pop-Up Assembly
Ensamble del Desagüe Automático

RP6346■
Grid Strainer Assembly
Ensamble del Colador con Rejilla

OPTIONAL/OPCIONAL
RP8230
Ceramic Stem Unit, Seat, O-Ring & Spring
Unidad del Vástago de Cerámica, Asiento, Anillo "O" y Resorte

RP10700
Ceramic Seats, O-Rings & Springs
Asientos de Cerámica, Anillos "O" y Resortes

● Important/Importante
Install stems correctly for proper handle rotation.
Instale las espigas correctamente para obtener una rotación debida.

Correct 2 Handle Stem Orientation
Corrija la Orientación de la Espiga de 2 Manijas

**HOT
CALIENTE**

**COLD
FRÍA**

RP27312-Hot/Caliente
Handle w/Screw
Manija con Tornillo

RP25493-Hot Only/Soló Caliente
Slow-Close Cartridge w/Clip
Cartucho de Cierre-Lento con Gancho

RP31704
1/2 GPM Spray Outlet w/Wrench-Vandal Resistant
Boca de Salida del Rociador
1/2 GPM con Llave-Resistente al Maltrato

RP6420
Wrench/Llave

RP6146
Lift Rod
Barra de Alzar

8 1/4"

RP27310
Screws-Vandal Resistant (Red/Blue)
Tornillos-Resistente al Maltrato (Rojo/Azul)

RP27311-Cold/Fría
Handle w/Screw/Manija con Tornillo

RP25494-Cold Only/Soló Fría
Slow-Close Cartridge w/Clip
Cartucho de Cierre-Lento con Gancho

RP27506
Cartridge Clip/Ganchos para Cartuchos

RP27507
Bonnet Nut/Capuchón

RP24096●
Stem Unit Assembly-Brass Stem-SS Plate
Ensamble de la Unidad del Vástago-Vástago
Bronce-Placa de Acero Inoxidable

RP4993
Seats & Springs/Asientos y Resortes

RP6064
Locknuts/Contratuercas

RP19420
Gasket/Empaque

RP6183
Locknuts/Contratuercas

RP5861
Coupling Nuts/Tuercas de Acoplamiento

NOTE: Correct handle orientation in OFF position
NOTA: La orientación correcta de la manija en la posición CERRADA

See Installation Guide to Adjust Closing Time./Vea la Guía de Instalación para Ajustar el Tiempo de Cierre.

■ Refer to pages 51-53 for lavatory drain assemblies./Para ensambles de drenaje para lavamanos refiérase a la página 51-53.

Model/Modelo 3508-WFHDF, 3518-WFHDF & 3578-WFHDF Timer Activated Slow-Close Widespread Utility Faucets Llaves de Gran Alcance para Lavadero de Cierre-Lento Activadas por Contador de Tiempo

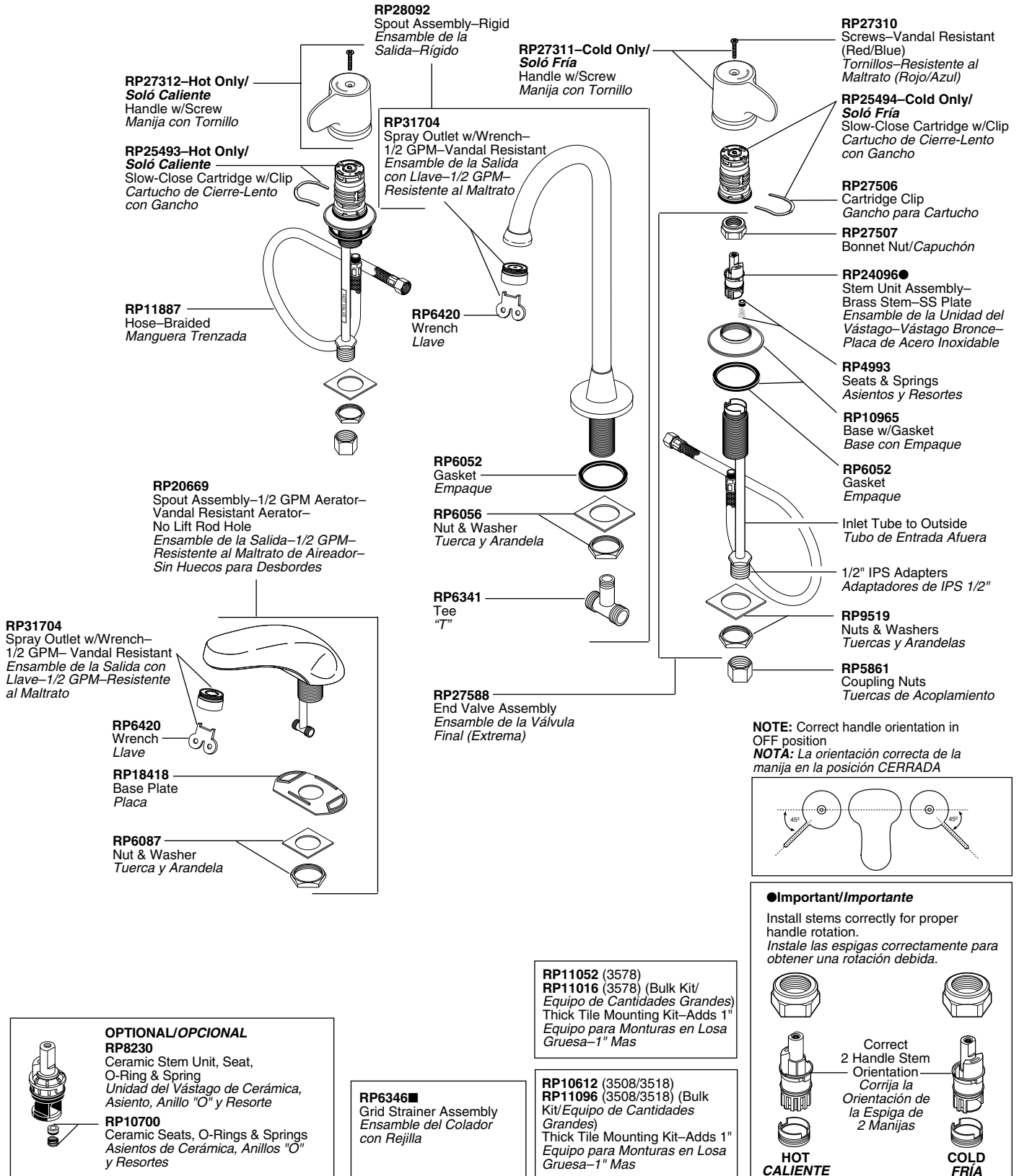

See Installation Guide to Adjust Closing Time./Vea la Guía de Instalación para Ajustar el Tiempo de Cierre.

■ Refer to pages 51-53 for lavatory drain assemblies./Para ensambles de drenaje para lavamanos refiérase a la página 51-53.

Specialty Faucets Llaves de Especialidad

Models/Modelos 710-WFHDF & 711-WFHDF Series Utility Faucets/Llaves para Servicio General

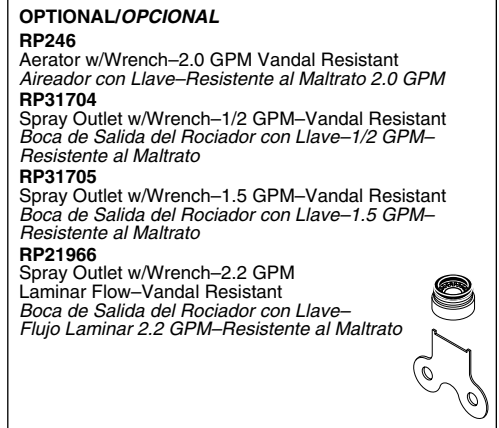
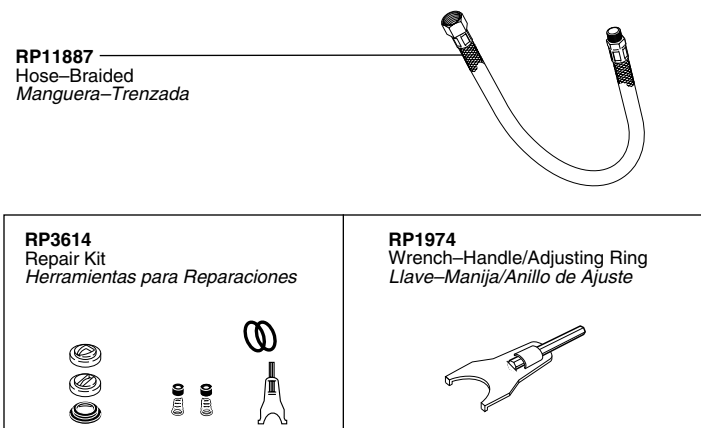
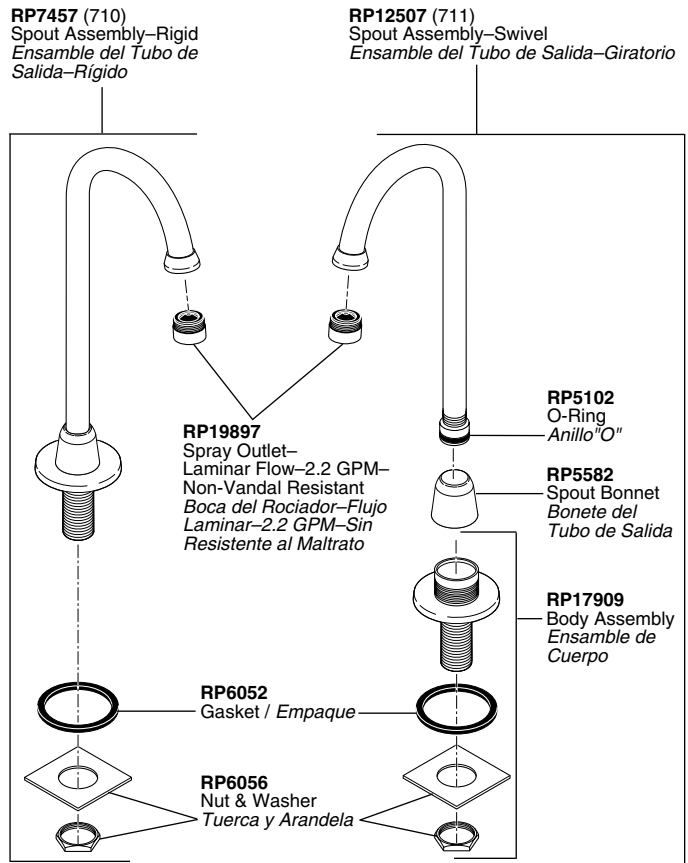
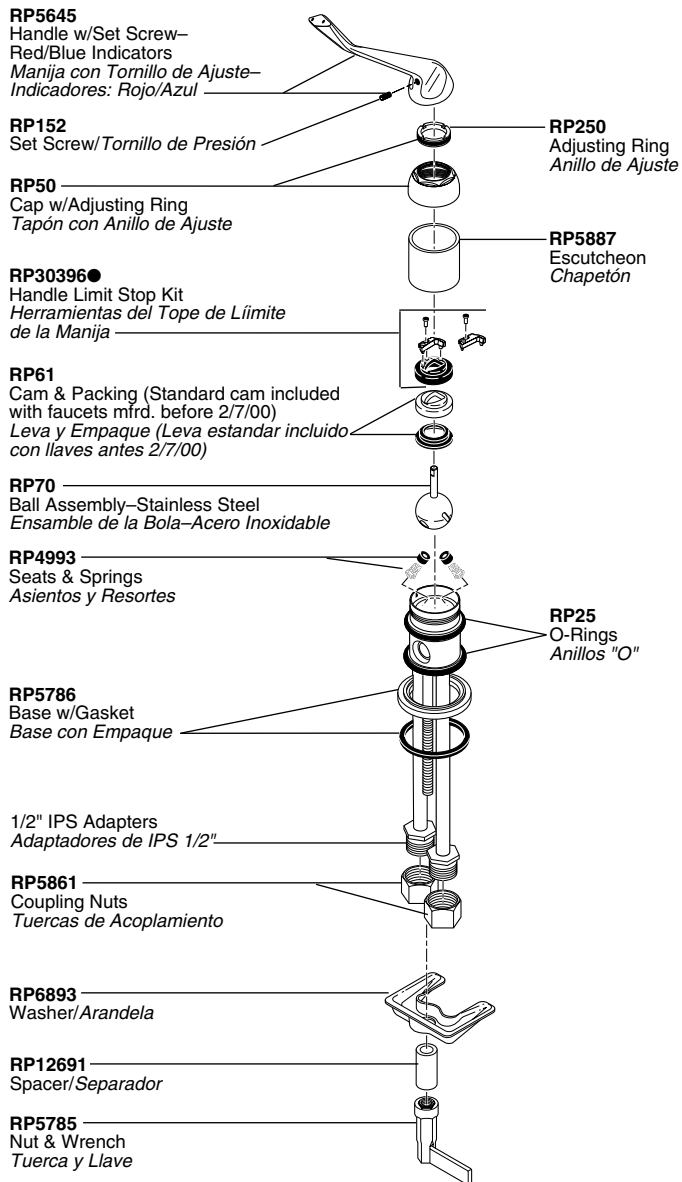

● Handle Limit Stop Kit Included with 1H Lever HDF Faucets Manufactured after 2/7/00/Herramientas para el tope del límite incluido con Llaves HDF de Una Manija Fabricado después 2/7/00

Model/Modelo 3579-WFHDF Series Widespread Utility Faucets/Llaves para Servicio General

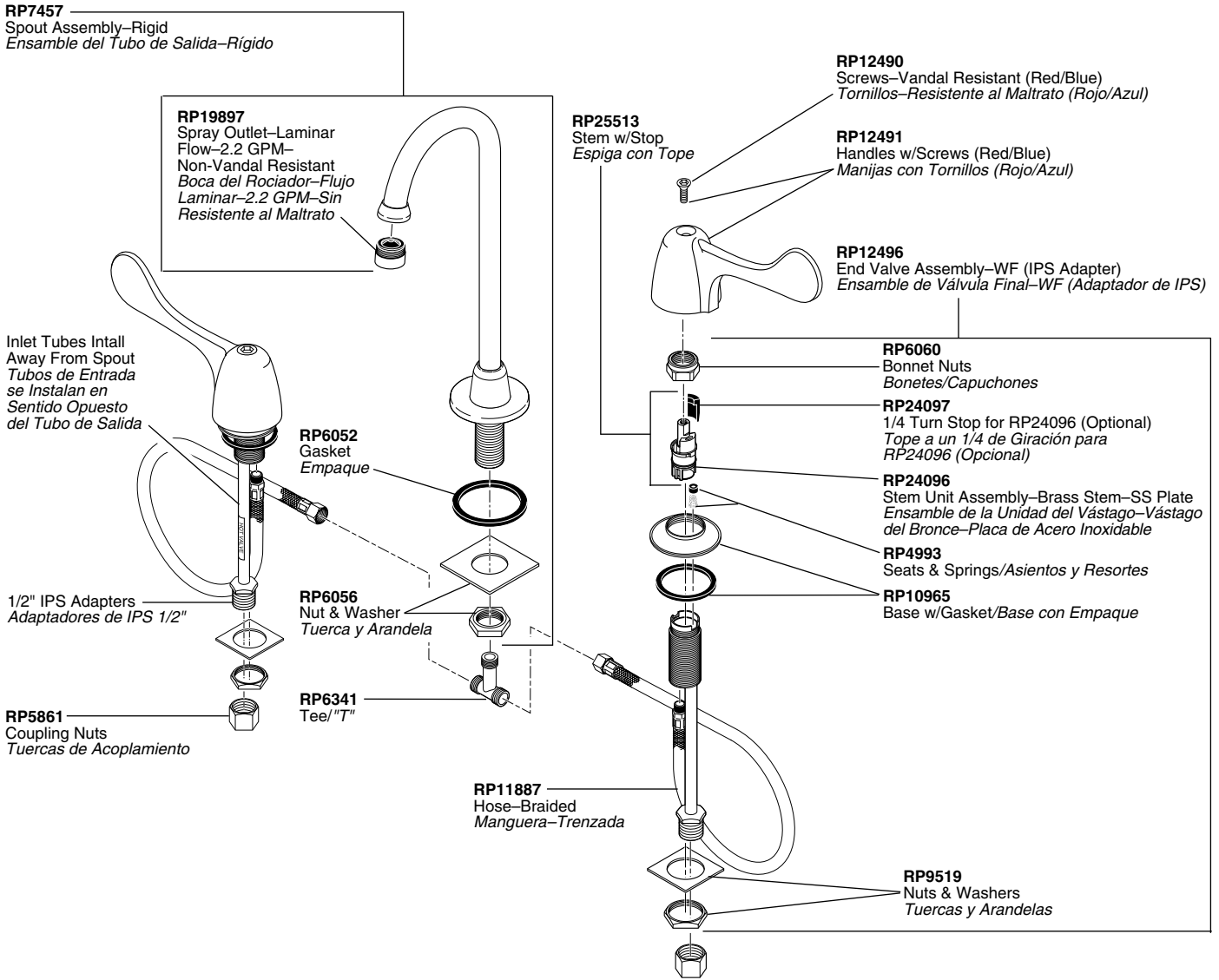

RP22132
Helpful Hand Installation Aid
Utensilio para Asistencia en Instalaciones a Mano



OPTIONAL/OPCIONAL



RP8230
Ceramic Stem Unit, Seat, O-Ring,
& Spring
Unidad del Vástago de Cerámica,
Asiento, Anillo "O", y Resorte

RP10700
Ceramic Seats, O-Rings & Springs
Asientos de Cerámica, Anillos "O"
y Resortes

OPTIONAL/OPCIONAL

RP246
Aerator w/Wrench—2.0 GPM Vandal Resistant
Aireador con Llave—Resistente al Maltrato 2.0 GPM

RP31704
Spray Outlet w/Wrench—1/2 GPM—Vandal Resistant
Boca de Salida del Rociador con Llave—1/2 GPM—
Resistente al Maltrato

RP31705
Spray Outlet w/Wrench—1.5 GPM—Vandal Resistant
Boca de Salida del Rociador con Llave—1.5 GPM—
Resistente al Maltrato

RP21966
Spray Outlet w/Wrench—2.2 GPM
Laminar Flow—Vandal Resistant
Boca de Salida del Rociador con Llave—
Flujo Laminar 2.2 GPM—Resistente al Maltrato









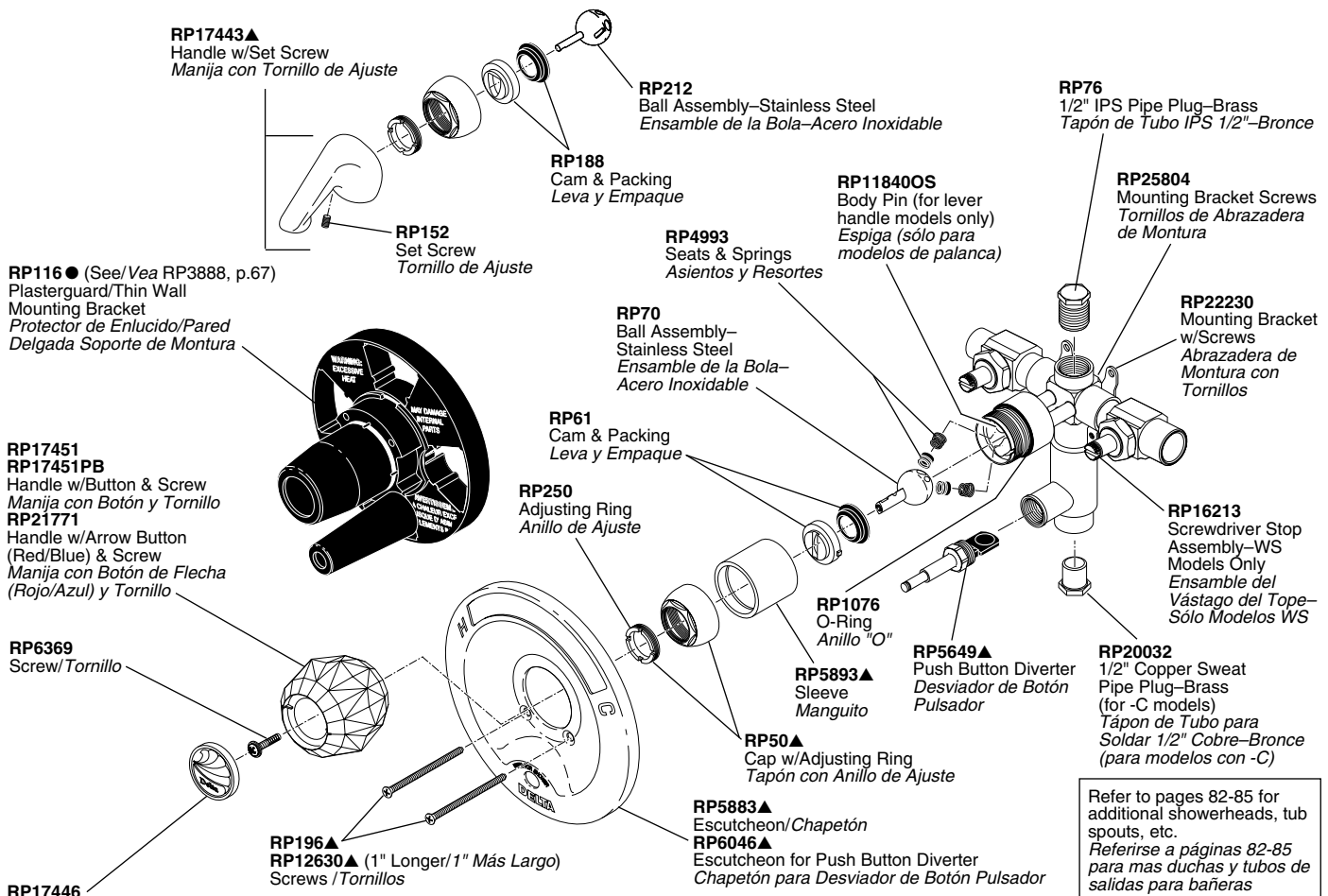

RP10612
RP11096 (Bulk Kit/Equipo de Cantidades Grandes)
Thick Tile Mounting Kit—Adds 1"
Herramientas/Equipo para Monturas en Losa
(Mosaico) Gruesa—1" Mas

Single Handle Bath Valves

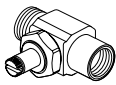
Válvulas de Una Manija (Maneral) para Bañeras

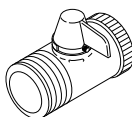
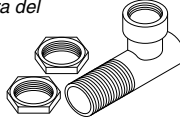
Models/Modelos 601, 602, 606*, 611*, 612, 621, 622, 635, 636, 641 & 642 Series
 Non-Pressure Balance Models/Modelos sin Presión Balanceada

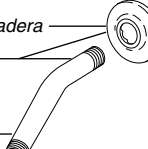

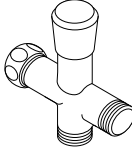
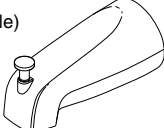
<p>RP6005 Complete Screwdriver Stop-1/2" CWT Tope Destornillador Completo- 1/2" CWT</p> 	<p>RP5876 Complete Screwdriver Stop-1/2" IPS Tope Destornillador Completo- 1/2" IPS</p> 
<p>RP16423 Reverse Ball-Stainless Steel (Corrects Reverse Supply Lines for Knob Handle Models Only) Bola de Inversión-Acero Inoxidable (Corrige las Líneas de Contraflujo para Sólo Modelos Manija de Perilla)</p> 	<p>RP20111 Conversion Ball-Stainless Steel (Changes Knob to Lever Handle) Bola de Inversión-Acero Inoxidable (Cambia de Perilla a Manija de Palanca)</p> 
<p>RP6124▲ Showerhead Adjustable Volume Control Cabeza de Regadera con Control de Volumen</p> 	<p>RP5844 RP11077 (Bulk Kit/Equipo de Cantidades Grandes) Thin Wall Shower Arm or Tub Spout Mounting Kit Brazo de Regadera para Paredes Delgadas o Herramientas para la Montura del Tubo de Bañera</p> 
<p>RP28599▲ Push-Clean™ Showerhead Cabeza de Regadera Push-Clean™</p> 	<p>RP6025▲ Shower Flange/Chapetón de Regadera</p> <p>RP31554▲ Shower Arm & Flange Brazo de Regadera y Chapetón</p> <p>RP6023▲ Shower Arm/Brazo de Regadera</p> 
<p>RP3614 Repair Kit Equipo/Herramientas para Reparaciones</p> 	<p>RP32550▲ Shower Arm Diverter for Handshower Desviador de Brazo Regadera para Regadera de Mano</p> 
<p>RP19895 Tub Spout/Pull-Up Diverter (Requires 4" Long Iron Pipe Nipple) Tubo de Salida para Bañera/ Botón Desviador de Alzar (Requerirse Entrosca de Tubo de Hierro 4" Largo)</p> 	

*Discontinued/Descontinuados





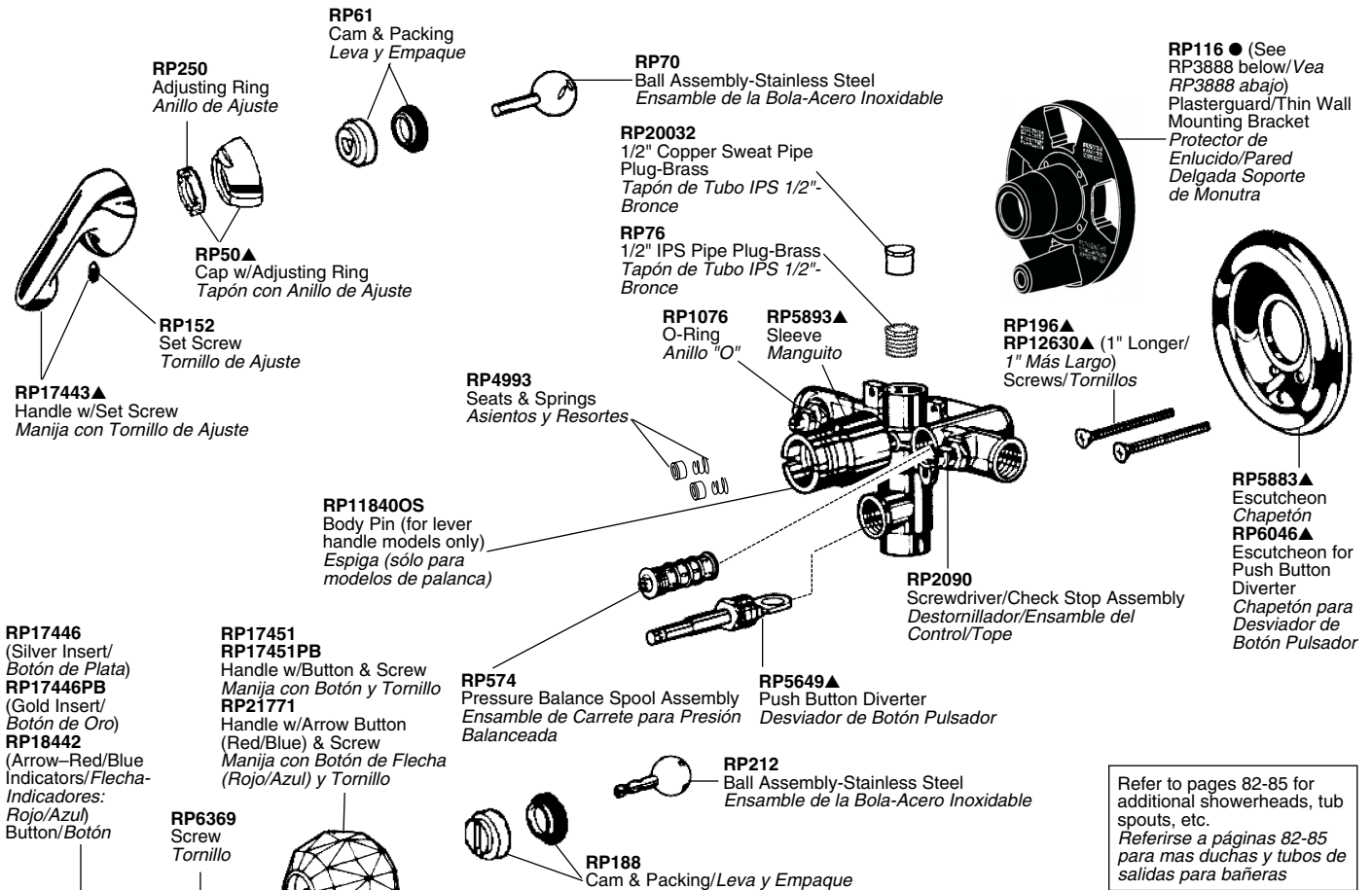

▲ Designate proper finish suffix. Verify available finishes in Miscellaneous Parts Section. **Note:** Chrome models have no finish suffix. AB=Antique Brass*, AL=Almond*, PB=Brilliance® Polished Brass, WH=White.

▲ *Designe el sufijo apropiado para el acabado. Verifique acabados disponibles en la sección de Piezas Misceláneas. **Nota:** El acabado de los modelos de cromo no tienen sufijo. AB=Bronce Antiguo*, AL=Almendra*, PB=Bronce Pulido Brilliance®, WH=Blanco.*

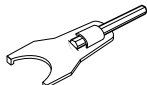
Models/Modelos 603*, 604*, 623*, 624*, 637*, 638*, 643* & 644* Series Pressure Balance Models/Modelos con Presión Balanceada

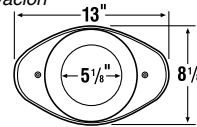

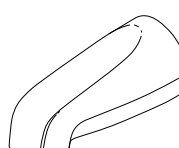
Refer to pages 82-85 for additional showerheads, tub spouts, etc.
Referirse a páginas 82-85 para mas duchas y tubos de salidas para bañeras

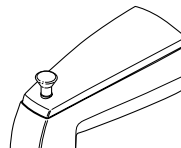
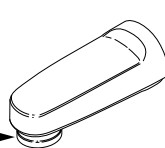
<p>RP1974 Wrench-Handle/Adjusting Ring Llave-Manija/Anillo de Ajuste</p> 	<p>RP8655 Stainless Steel Liner Repair Kit Herramientas de Acero Inoxidable para Reparaciones de Tuberías</p>	<p>RP2865 Push Button Diverter Plug Tapón Desviador con Botón Pulsador</p> 
<p>RP29827▲ Renovation Cover Plate Placa de Cubierta de Renovación</p>  <p>13" 5 1/8" 8 1/8"</p>	<p>RP17498 Temp. Indicator Label for Escutcheon (Red/Blue) Etiqueta que Indica la Temperatura para Colocar en el Chapetón (Rojo/Azul)</p> 	<p>● RP3888 Thin Wall Mounting Bracket for 600 Series w/Clear Knob Handle w/Stops Soporte para Montura en Paredes Delgadas para Series 600 con Perilla Transparente y Topes</p> 
<p>RP5833▲ (Metal/Metálico) Tub Spout/Non-Diverter Tubo de Salida para Bañera/ Sin Desviador</p> 	<p>RP16595▲ Deep Escutcheon for Push Button Diverter (1" Deeper) Chapetón Hondo para Desviador con Botón Pulsador (1" Más Hondo)</p> 	<p>RP6019▲ Deep Escutcheon (1" Deeper) Chapetón Hondo (1" Más Hondo)</p> 
<p>RP5834 RP7533▲ (Metal/Metálico) Tub Spout/Pull-Up Diverter Tubo de Salida para Bañera/Botón Desviador de Alzar</p> 	<p>RP17453 RP17454▲ (Metal/Metálico) Tub Spout/Pull-Down Diverter Tubo de Salida para Bañera/Desviador de Halar</p> <p>Pull-Down Halar Hacia Abajo</p> 	

*Discontinued/Descontinuados





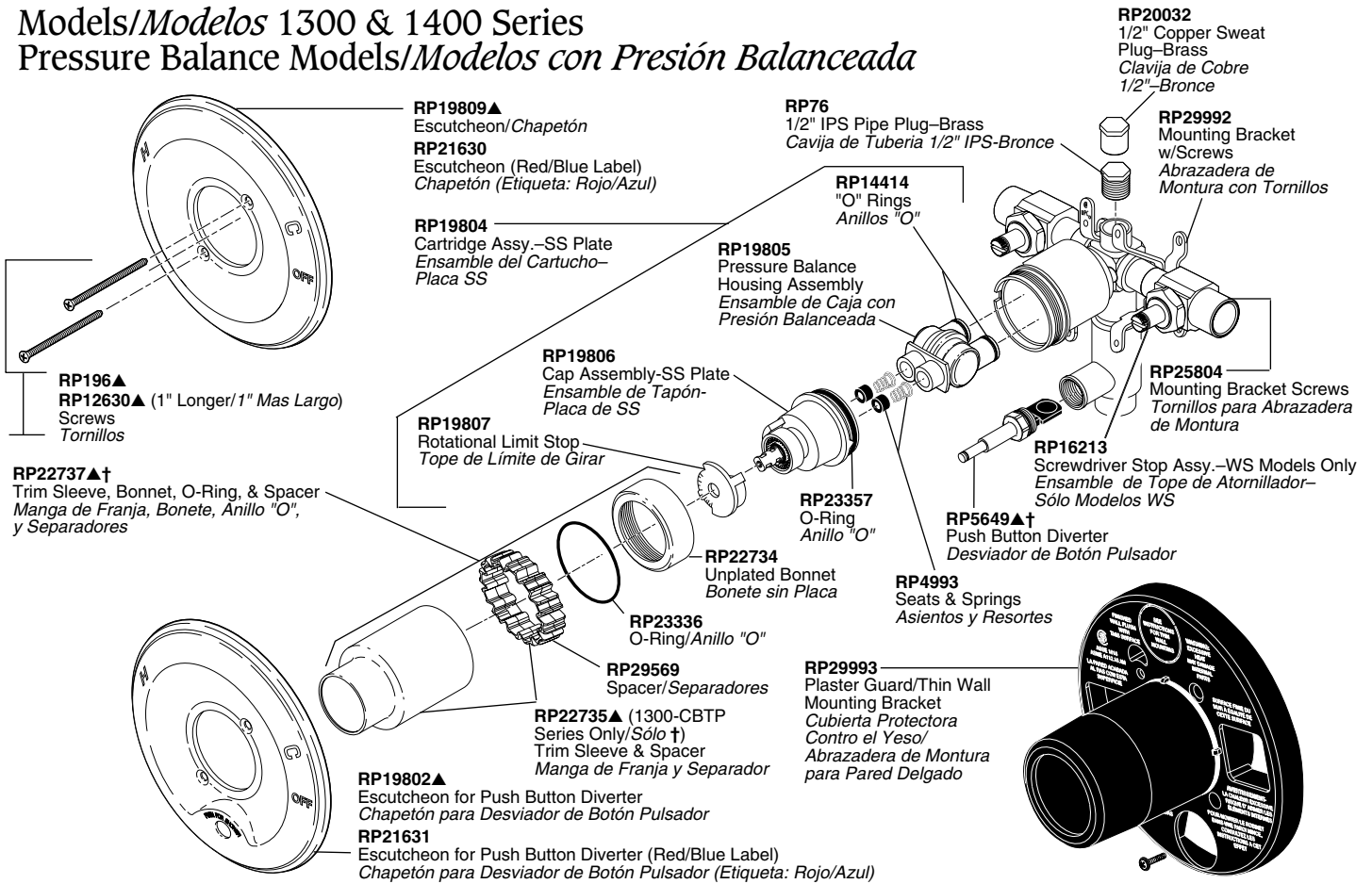

Single Handle Monitor® Bath Valves

Válvulas de Una Manija Monitor® para Bañeras

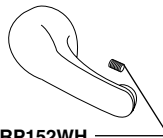
Models/Modelos 1300 & 1400 Series

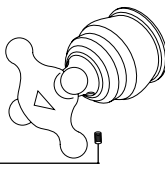
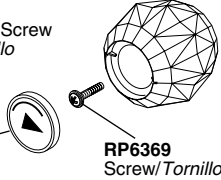
Pressure Balance Models/Modelos con Presión Balanceada

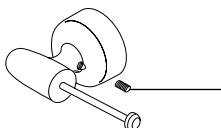
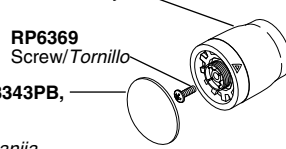
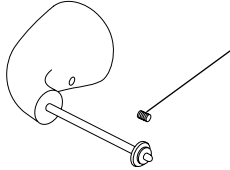
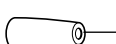

<p>H75, H75CB, H75CW, H75NC, H75NN, H75NP, H75PB, H75PW, H75WC, H75WP Large Lever Handle w/Screw Manija Grande de Palanca con Tornillo</p> <p>RP26865 Set Screw Tornillo de Ajuste</p> 	<p>H79, H79NN, H79PB, H79WH Large Lever Handle w/Screw Manija Grande de Palanca con Tornillo</p> <p>RP152, RP152WH Set Screw/Tornillo de Ajuste</p> 	<p>H712, H712CB, H712NC, H712NN, H712NP, H712PB Large Lever Handle w/Screw Manija Grande de Palanca con Tornillo</p> <p>RP26865 Set Screw Tornillo de Ajuste</p> 
<p>H77, H77NN, H77PB Porcelain Cross Handle w/Screw Manija, de Cruz de Porcelana, con Tornillo</p> <p>RP26865 Set Screw Tornillo de Ajuste</p> 	<p>H71, H71PB Knob Handle w/Button & Screw Perilla con Botón y Tornillo</p> <p>RP20542, RP20542PB Button (Red/Blue)-Arrow Botón (Rojo/Azul)-Flecha</p> <p>RP6369 Screw/Tornillo</p> 	<p>H78 Large Blade Handle w/Screw Manija de Tipo Aleta Grande con Tornillo</p> <p>RP6119 Screw/Tornillo</p> 
<p>H72, H72PB, H72WH Large Lever Handle w/Screw Manija Grande de Palanca con Tornillo</p> <p>RP26865 Set Screw Tornillo de Ajuste</p> 	<p>H73, H73PB, H73WH Large Ring Handle w/Cap & Screw Manijas de Anillo Grande con Casquetes y Tornillo</p> <p>RP18341, RP18341PB, RP18341WH Handle Base/Base de la Manija</p> <p>RP6369 Screw/Tornillo</p> <p>RP18343, RP18343PB, RP18343WH Handle Cap Casquete del Manija</p> 	<p>H74, H74NC, H74NN, H74NP, H74PB, H74WH Large Lever Handle w/Screw Manija Grande de Palanca con Tornillo</p> <p>RP26865 Set Screw Tornillo de Ajuste</p> 
<p>A72, A72CL, A72OK, A72PB, A72PR, A72WH Handle Accent/Acento para Manija</p> 	<p>A73, A73PB, A73ST, A73WH Handle Accent/Acento para Manija</p> 	<p>A74, A74CL, A74NN, A74PB, A74WH Handle Accent/Acento para Manija</p> 











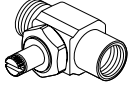

See Page 25 for Handle Suffix Chart. *Vea la table en página 25 para más detalles sobre sufixos de manijas.*

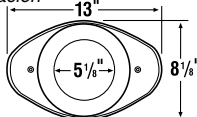
† Designates the accent color on split finish models; RP suffix same as model suffix on showerhead and tub spout. *† Designa el color del acento en los modelos con diferentes acabados; el sufixo del RP es igual que el sufixo del modelo en la cabeza de la regadera y el tubo de salida de la bañera.*

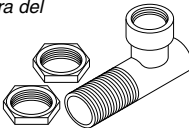
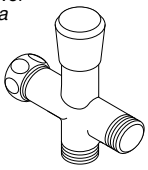
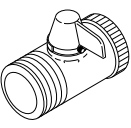
▲ Designate proper finish suffix. Verify available finishes in Miscellaneous Parts Section. **Note:** Chrome models have no finish suffix. AB=Antique Brass*, AL=Almond*, CB=Chrome/*Brilliance*® Polished Brass, NC=*Brilliance*® Pearl Nickel/Chrome, NN=*Brilliance*® Pearl Nickel, NP=*Brilliance*® Pearl Nickel/*Brilliance*® Polished Brass, PB=*Brilliance*® Polished Brass, WC=White/Chrome, WH=White, WP=White/*Brilliance*® Polished Brass.

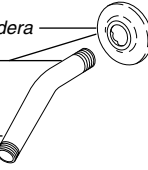
▲ *Designe el sufijo apropiado para el acabado. Verifique acabados disponibles en la sección de Piezas Misceláneas. Nota: El acabado de los modelos de cromo no tienen sufijo. AB=Bronce Antiguo*, AL=Almendra*, CB=Cromo/Bronce Pulido Brilliance®, NC=Níquel color Perla de Brilliance®/Cromo, NN=Níquel color Perla de Brilliance®, NP=Níquel color Perla de Brilliance®/Bronce Pulido Brilliance®, PB=Bronce Pulido Brilliance®, WC=Blanco/Cromo, WH=Blanco, WP=Blanco/Bronce Pulido Brilliance®.*

Refer to pages 82-85 for additional showerheads, tub spouts, etc.
Referirse a páginas 82-85 para mas duchas y tubos de salidas para bañeras

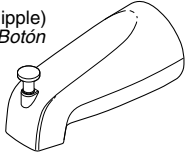
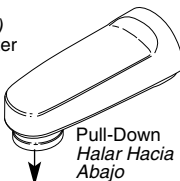
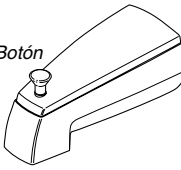
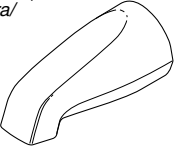
<p>RP5876 Complete Screwdriver Stop-1/2" IPS <i>Tope Destornillador Completo-1/2: IPS</i></p> 	<p>RP6005 Complete Screwdriver Stop-1/2" CWT <i>Tope Destornillador Completo-1/2" CWT</i></p> 	<p>RP2865 Push Button Diverter Plug <i>Tapón Desviador con Botón Pulsador</i></p> 
<p>RP21633▲ Deep Escutcheon (1" Deeper) <i>Chapetón/Escudete Hondo (1" Más Hondo)</i></p> 	<p>RP21634▲ Deep Escutcheon for Push Button Diverter (1" Deeper) <i>Chapetón Hondo para Desviador con Botón Pulsador (1" Más Hondo)</i></p> 	<p>RP29827▲ Renovation Cover Plate <i>Placa de Cubierta de Renovación</i></p> 
<p>RP17498 Temp. Indicator Label for Escutcheon-For RP21630 & RP21631 Only (Red/Blue) <i>Etiqueta que Indica la Temperatura para Colocar en el Chapetón-para sólo RP21630 y RP21631 (Rojo/Azul)</i></p> 	<p>RP5844 RP11077 (Bulk Kit/<i>Equipo de Cantidades Grandes</i>) Thin Wall Shower Arm or Tub Spout Mounting Kit <i>Herramientas para la Montura del Tubo de Bañera</i></p> 	<p>RP32550▲ Shower Arm Diverter for Handshower <i>Desviador de Brazo Regadera para Regadera de Mano</i></p> 
<p>RP6124▲ Showerhead Adjustable Volume Control <i>Cabeza de Regadera con Control de Volumen</i></p> 	<p>76262 Institutional Showerhead <i>Ducha de Institución</i></p> 	<p>RP6025▲ Shower Flange/<i>Chapetón de Regadera</i></p> <p>RP31554▲ Shower Arm & Flange <i>Brazo de Regadera y Chapetón</i></p> <p>RP6023▲ Shower Arm/<i>Brazo de Regadera</i></p> 
<p>RP28599▲ Push-Clean™ Showerhead <i>Cabeza de Regadera Push-Clean™</i></p>  	<p>RP28600▲ Touch-Clean® Showerhead <i>Cabeza de Regadera Touch-Clean®</i></p>  	<p>RP19895 Tub Spout/Pull-Up Diverter (Requires 4" Long Iron Pipe Nipple) <i>Tubo de Salida para Bañera/ Botón Desviador de Alzar (Requerirse Entrerrosca de Tubo de Hierro 4" Largo)</i></p> 
<p>RP17453▲ RP17454▲ (Metal/<i>Metálico</i>) Tub Spout/Pull-Down Diverter <i>Tubo de Salida Agua para Bañera/Desviador de Halar</i></p>  <p>Pull-Down Halar Hacia Abajo</p>	<p>RP5834 RP7533▲ (Metal/<i>Metálico</i>) Tub Spout/Pull-Up Diverter <i>Tubo de Salida para Bañera/Botón Desviador de Alzar</i></p> 	<p>RP5833▲ Tub Spout/Non-Diverter (Metal) <i>Tubo de Salida para Bañera/ Sin Desviador (Metálico)</i></p> 

Single Handle Monitor® Bath Valves

Válvulas de Una Manija Monitor® para Bañeras



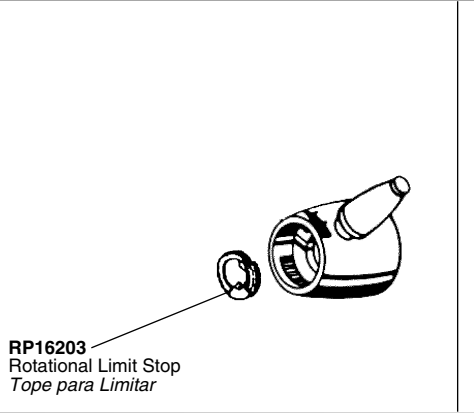
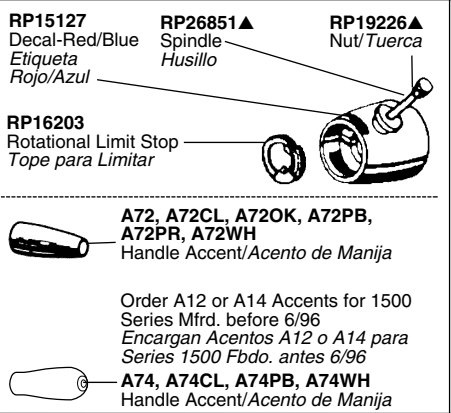
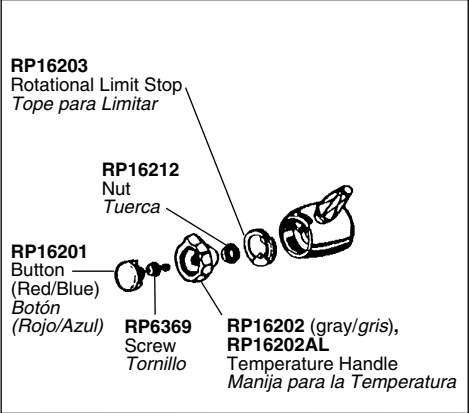
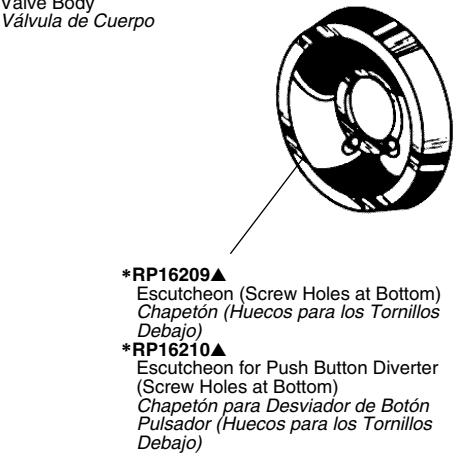
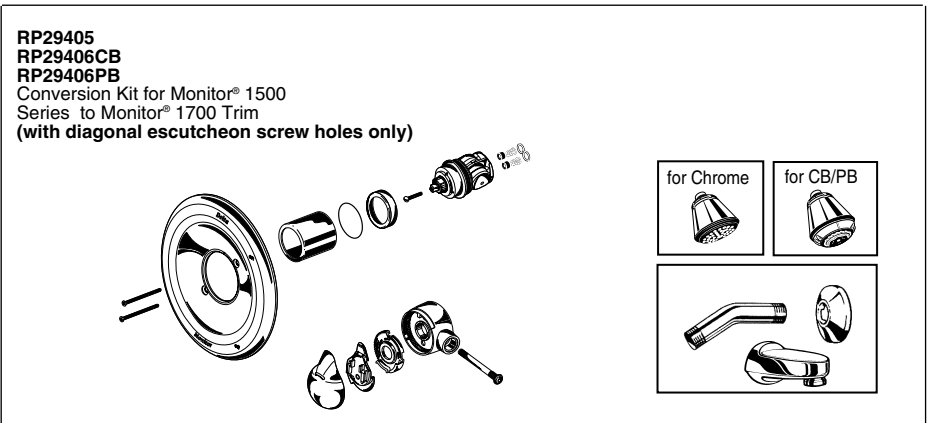
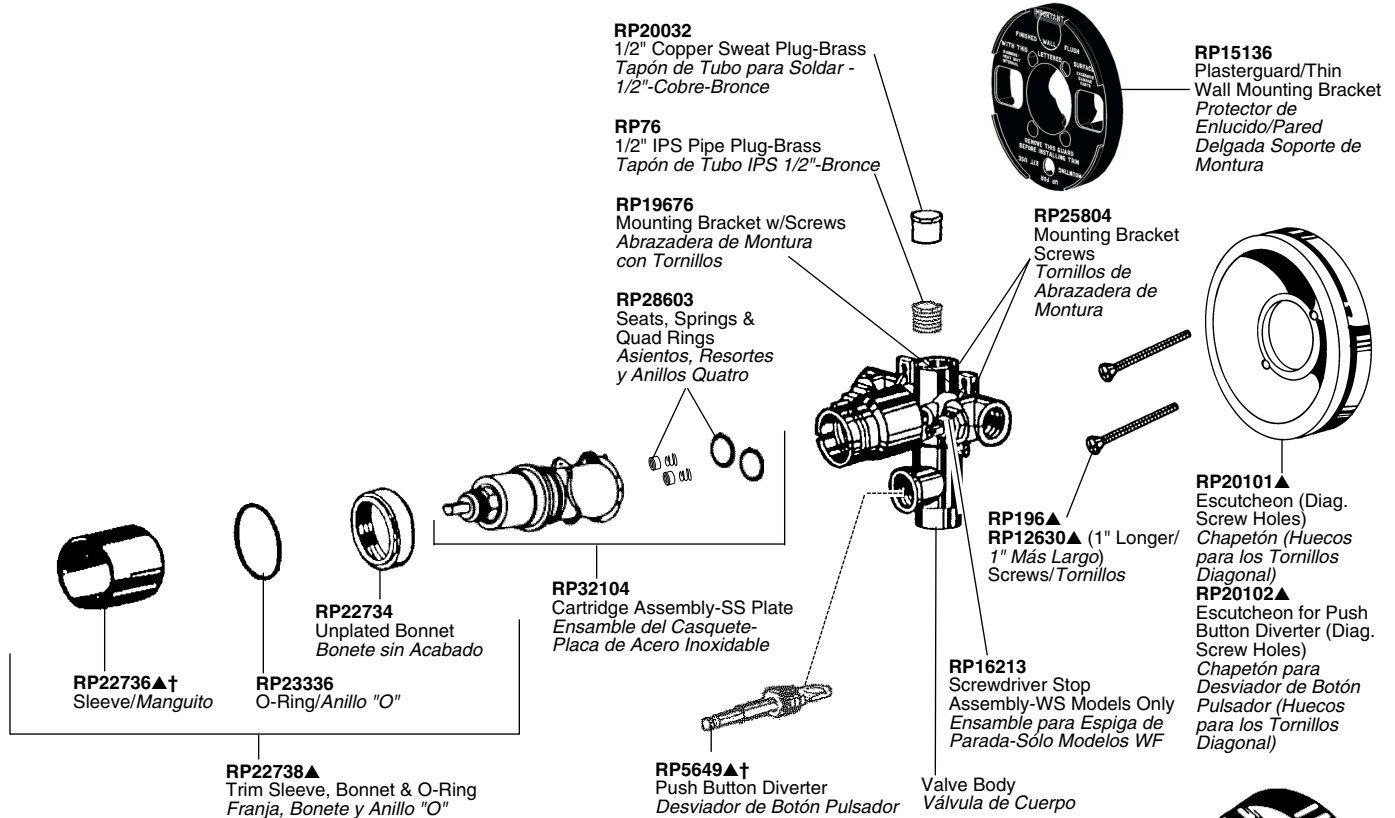



Models/Modelos 1500* Series
 Pressure Balance Models/Modelos de Presión Balanceada

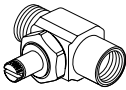
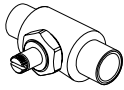

See Page 25 for Handle Suffix Chart/ Vea la tabla en página 25 para más detalles sobre sufijos de manijas
 † Designates the accent color on split finish models; RP suffix same as model suffix on showerhead and tub spout./Designa el color del acento en los modelos con diferentes acabados; el sufijo del RP es igual que el sufijo del modelo en la cabeza de la regadera y el tubo de salida de la bañera.
 *Discontinued/Descontinuados

▲ Designate proper finish suffix. Verify available finishes in Miscellaneous Parts Section. **Note:** Chrome models have no finish suffix. AB=Antique Brass*, AL=Almond*, PB=Brilliance® Polished Brass, WH=White.

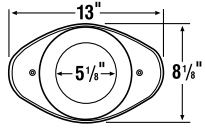
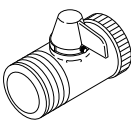
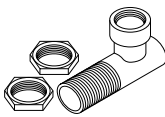
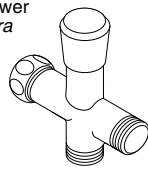
▲ *Designe el sufijo apropiado para el acabado. Verifique acabados disponibles en la sección de Piezas Misceláneas. **Nota:** El acabado de los modelos de cromo no tienen sufijo. AB=Bronce Antiguo*, AL=Almendra*, PB=Bronce Pulido Brilliance®, WH=Blanco.*

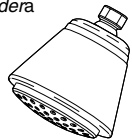
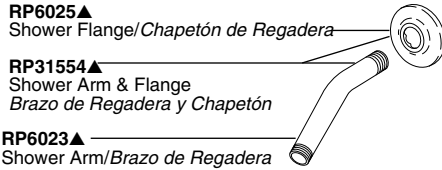
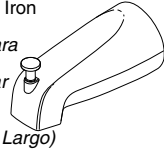
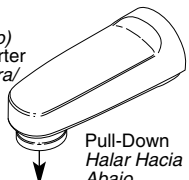
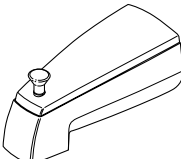
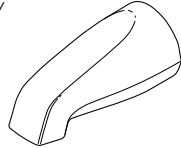



				<p>RP8655 Stainless Steel Liner Repair Kit <i>Herramientas de Acero Inoxidable para Reparaciones de Tuberías</i></p>			
<p>RP5876 Complete Screwdriver Stop-1/2" IPS <i>Tope Destornillador Completo-1/2" IPS</i></p> 		<p>RP6005 Complete Screwdriver Stop-1/2" CWT <i>Tope Destornillador Completo-1/2" CWT</i></p> 		<p>RP2865 Push Button Diverter Plug <i>Tapón Desviador con Botón Pulsador</i></p> 			
<p>RP21633▲ Deep Escutcheon (1" Deeper) <i>Chapetón Hondo (1" Más Hondo)</i></p> 		<p>RP21634▲ Deep Escutcheon for Push Button Diverter (1" Deeper) <i>Chapetón Hondo para Desviador con Botón Pulsador (1" Más Hondo)</i></p> 		<p>RP29827▲ Renovation Cover Plate <i>Placa de Cubierta de Renovación</i></p> 			
<p>RP6124▲ Showerhead Adjustable Volume Control <i>Cabeza de Regadera con Control de Volumen</i></p> 		<p>RP5844 RP11077 (Bulk Kit/<i>Equipo de Cantidades Grandes</i>) Thin Wall Shower Arm or Tub Spout Mounting Kit <i>Brazo de Regadera para Paredes Delgadas o Herramientas para la Montura del Tubo de Bañera</i></p> 		<p>RP32550▲ Shower Arm Diverter for Handshower <i>Desviador de Brazo Regadera para Regadera de Mano</i></p> 			
<p>RP28599▲ Push-Clean™ Showerhead <i>Cabeza de Regadera Push-Clean™</i></p> 		<p>RP28600▲ Touch-Clean® Showerhead <i>Cabeza de Regadera Touch-Clean®</i></p> 		<p>RP6025▲ Shower Flange/<i>Chapetón de Regadera</i></p> <p>RP31554▲ Shower Arm & Flange <i>Brazo de Regadera y Chapetón</i></p> <p>RP6023▲ Shower Arm/<i>Brazo de Regadera</i></p> 		<p>RP19895 Tub Spout/Pull-Up Diverter (Requires 4" Long Iron Pipe Nipple) <i>Tubo de Salida para Bañera/ Botón Desviador de Alzar (Requerirse Entrerrosca de Tubo de Hierro 4" Largo)</i></p> 	
<p>RP17453▲ RP17454▲ (Metal/<i>Metálico</i>) Tub Spout/Pull-Down Diverter <i>Tubo de Salida para Bañera/ Desviador de Halar</i></p>  <p>Pull-Down Halar Hacia Abajo</p>		<p>RP5834 RP7533▲ (Metal/<i>Metálico</i>) Tub Spout/Pull-Up Diverter <i>Tubo de Salida para Bañera/Botón Desviador de Alzar</i></p> 		<p>RP5833▲ (Metal/<i>Metálico</i>) Tub Spout/Non-Diverter <i>Tubo de Salida para Bañera/ Sin Desviador</i></p> 			

Single Handle Bath Valves

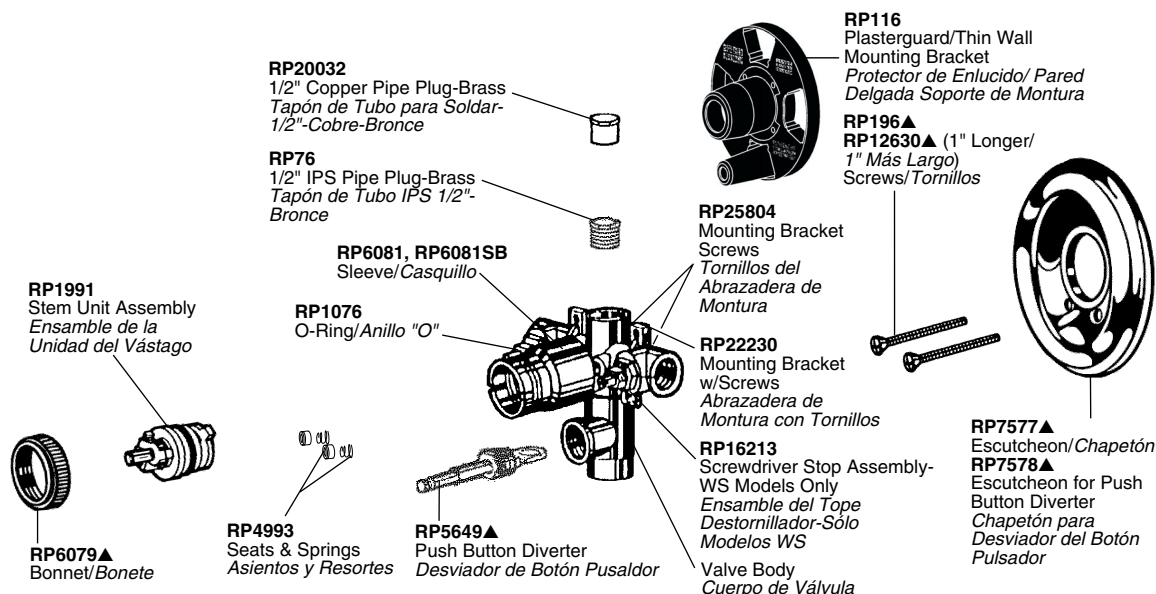
Válvulas de Una Manija para Bañeras

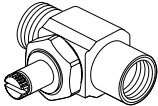
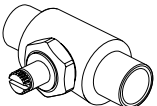
Models/Modelos 1600* Series
 Non-Pressure Balance Models/Modelos Sin Presión Balanceada



<p>RP5876 Complete Screwdriver Stop-1/2" IPS Tope Destornillador Completo-1/2" IPS</p> 	<p>RP6005 Complete Screwdriver Stop-1/2" CWT Tope Destornillador Completo-1/2" CWT</p> 
<p>RP8655 Stainless Steel Liner Repair Kit Herramientas de Acero Inoxidable para Reparaciones de Tuberías</p> 	<p>RP17498 Label-Red/Blue Etiqueta-Rojo/Azul</p>  <p>RP2865 Push Button Diverter Plug Tapón Desviador del Botón Pulsador</p> 

<p>RP19532, RP19532PB Porcelain Cross Handle w/Screw Manija de Cruz Porcelana con Tornillo</p>  <p>RP26865 Set Screw Tornillo de Ajuste</p> 	<p>RP14787, RP14787CB, RP14787CW, RP14787OAK, RP14787PBOAK, RP14787WP Lever Handle w/Screw Manija de Palanca con Tornillo</p>  <p>RP15552 RP15552PB Screw/Tornillo</p> 	
<p>RP28599▲ Push-Clean™ Showerhead Cabeza de Regadera Push-Clean™</p>  	<p>RP28600▲ Touch-Clean® Showerhead Cabeza de Regadera Touch-Clean®</p>  	<p>RP6025▲ Shower Flange/Chapetón de Regadera</p>  <p>RP31554▲ Shower Arm & Flange Brazo de Regadera y Chapetón</p>  <p>RP6023▲ Shower Arm/Brazo de Regadera</p> 

See Page 25 for Handle Suffix Chart. Vea la tabla en página 25 para más detalles sobre sufijos de manijas



*Discontinued/Descontinuados

▲ Designate proper finish suffix. Verify available finishes in Miscellaneous Parts Section. **Note:** Chrome models have no finish suffix. AB=Antique Brass, PB=Polished Brass.

▲ *Designe el sufijo apropiado para el acabado. Verifique acabados disponibles en la sección de Piezas Misceláneas. **Nota:** El acabado de los modelos de cromo no tienen sufijo. AB=Bronce Antiguo, PB=Bronce Pulido.*

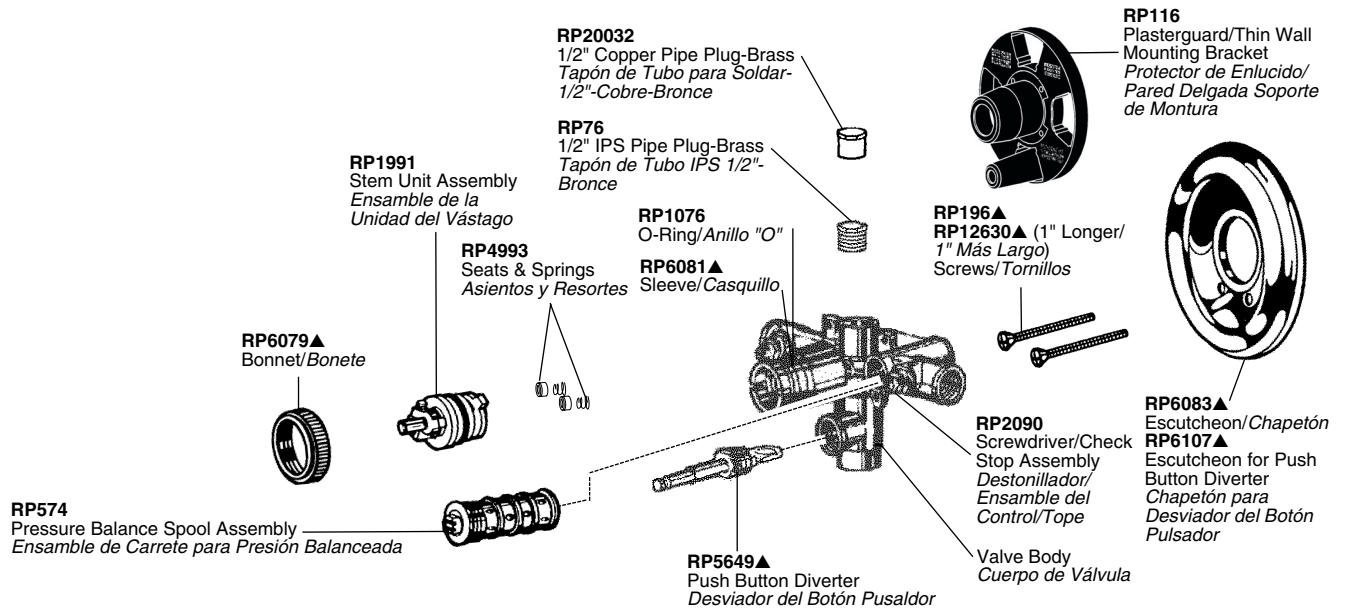
Models/Modelos 1600* Series Pressure Balance Models/Modelos de Presión Balanceada

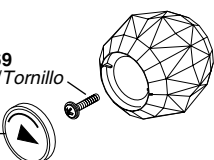
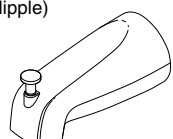
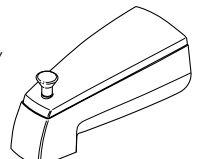
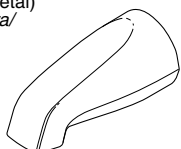
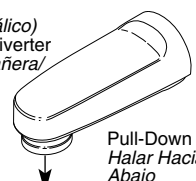

<p>RP8655 Stainless Steel Liner Repair Kit Herramientas de Acero Inoxidable para Reparaciones de Tuberías</p>	<p>RP17160 Label-Red/Blue (to be used only on 1600 pressure balance models) Etiqueta-Rojo/Azul (use sólo en modelos 1600 con presión balanceada)</p> 	<p>RP2865 Push Button Diverter Plug Tapón Desviador con Botón Pulsador</p> 
--	--	---

<p>H71, H71PB Handle w/Button & Screw Manija con Botón y Tornillo</p> <p>RP6369 Screw/Tornillo</p> <p>RP20542 RP20542PB Button-Arrow (Red/Blue) Botón-Flecha (Rojo/Azul)</p> 	<p>RP19895 Tub Spout/Pull-Up Diverter (Requires 4" Long Iron Pipe Nipple) Tubo de Salida para Bañera/ Botón Desviador de Alzar (Requerirse Entretroasca de Tubo de Hierro 4" Largo)</p> 	
<p>RP5834 RP7533▲ (Metal/Metálico) Tub Spout/Pull-Up Diverter Tubo de Salida para Bañera/ Botón Desviador de Alzar</p> 	<p>RP5833▲ Tub Spout/Non-Diverter (Metal) Tubo de Salida para Bañera/ Sin Desviador (Metálico)</p> 	<p>RP17453 RP17454▲ (Metal/Metálico) Tub Spout/Pull-Down Diverter Tubo de Salida para Bañera/ Desviador de Halar</p>  <p>Pull-Down Halar Hacia Abajo</p>

Single Handle Monitor® Bath Valves

Válvulas de Una Manija Monitor® para Bañeras

Models/Modelos 1700 Series
Pressure Balance Models/Modelos de Presión Balanceada

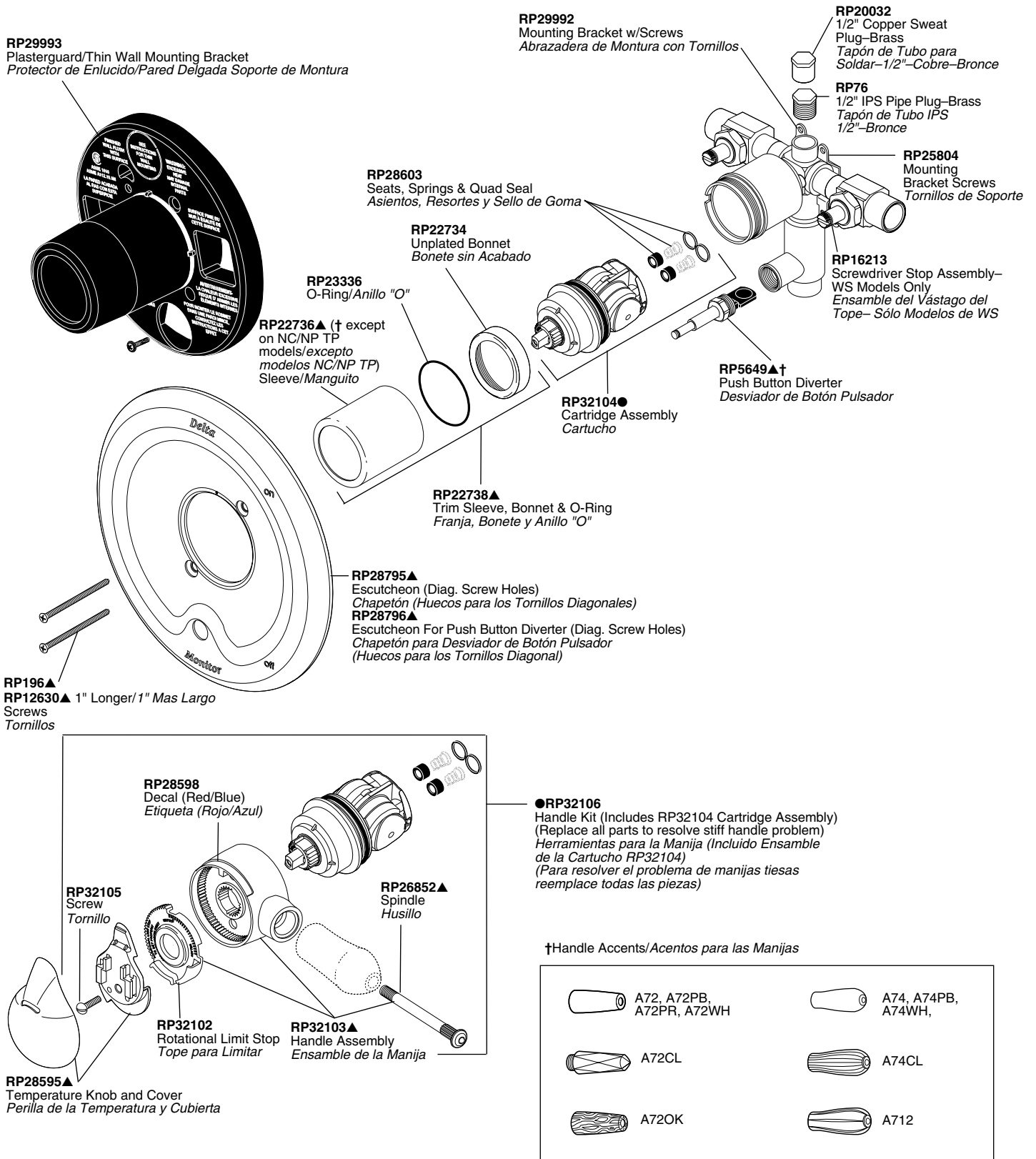





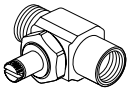

See Page 25 for Handle Suffix Chart/Vea la tabla en página 25 para más detalles sobre sufijos de manijas

†Designates the accent color on split finish models; RP suffix same as model suffix on showerhead and tub spout./Designa el color del acento en los modelos con diferentes acabados; el sufijo del RP es igual que el sufijo del modelo en la cabeza de la regadera y el tubo de salida de la bañera.

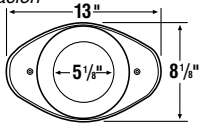
▲ Designate proper finish suffix. Verify available finishes in Miscellaneous Parts Section. **Note:** Chrome models have no finish suffix. AL=Almond*, CB=Chrome/Brilliance® Polished Brass, NC=Brilliance® Pearl Nickel/Chrome, NN=Brilliance® Pearl Nickel, NP=Brilliance® Pearl Nickel/Brilliance® Polished Brass, PB=Brilliance® Polished Brass, WH=White.

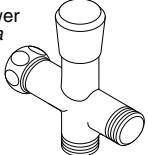
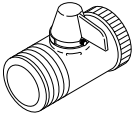
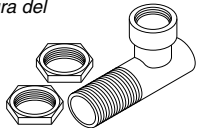
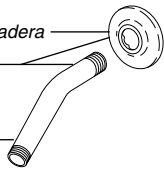
▲ *Designe el sufijo apropiado para el acabado. Verifique acabados disponibles en la sección de Piezas Misceláneas. **Nota:** El acabado de los modelos de cromo no tienen sufijo. AL=Almendra*, CB=Cromo/Bronce Pulido Brilliance®, NC=Níquel color Perla de Brilliance®/Cromo, NN=Níquel color Perla de Brilliance®, NP=Níquel color Perla de Brilliance®/Bronce Pulido Brilliance®, PB=Bronce Pulido Brilliance®, WH=Blanco.*

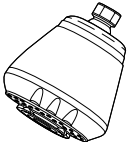
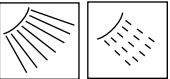
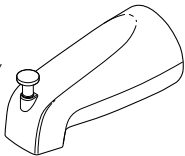
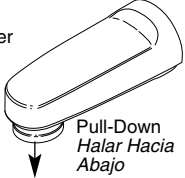
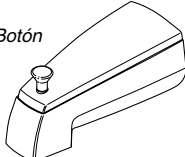
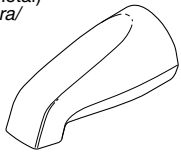
<p>RP2865 Push Button Diverter Plug <i>Tapón Desviador con Botón Pulsador</i></p> 	<p>RP8655 Stainless Steel Liner Repair Kit <i>Herramientas de Acero Inoxidable para Reparaciones de Tuberías</i></p>	
<p>RP5876 Complete Screwdriver Stop-1/2" IPS <i>Tope Destornillador Completo-1/2" IPS</i></p> 	<p>RP6005 Complete Screwdriver Stop-1/2" CWT <i>Tope Destornillador Completo-1/2" CWT</i></p> 	<p>RP29827▲ Renovation Cover Plate <i>Placa de Cubierta de Renovación</i></p> 
<p>RP21633▲ Deep Escutcheon (1" Deeper) <i>Chapetón Hondo (1" Más Hondo)</i></p> 	<p>RP21634▲ Deep Escutcheon for Push Button Diverter (1" Deeper) <i>Chapetón Hondo para Desviador con Botón Pulsador (1" Más Hondo)</i></p> 	<p>RP32550▲ Shower Arm Diverter for Handshower <i>Desviador de Brazo Regadera para Regadera de Mano</i></p> 
<p>RP6124▲ Showerhead Adjustable Volume Control <i>Cabeza de Regadera con Control de Volumen</i></p> 	<p>RP5844 RP11077 (Bulk Kit/Equipo de Cantidades Grandes) Thin Wall Shower Arm or Tub Spout Mounting Kit <i>Brazo de Regadera para Paredes Delgadas o Herramientas para la Montura del Tubo de Bañera</i></p> 	<p>RP6025▲ Shower Flange/Chapetón de Regadera</p> <p>RP31554▲ Shower Arm & Flange <i>Brazo de Regadera y Chapetón</i></p> <p>RP6023▲ Shower Arm/Brazo de Regadera</p> 
<p>RP28600▲ Touch-Clean® Showerhead <i>Cabeza de Regadera Touch-Clean®</i></p>  	<p>RP28601▲ Dual Spray Touch-Clean® Showerhead <i>Cabeza de Regadera Touch-Clean®</i></p>  	<p>RP19895 Tub Spout/Pull-Up Diverter (Requires 4" Long Iron Pipe Nipple) <i>Tubo de Salida para Bañera/Botón Desviador de Alzar (Requerirse Entrorosca de Tubo de Hierro 4" Largo)</i></p> 
<p>RP17453▲ RP17454▲ (Metal/Metálico) Tub Spout/Pull-Down Diverter <i>Tubo de Salida Agua para Bañera/Desviador de Halar</i></p>  <p>Pull-Down Halar Hacia Abajo</p>	<p>RP5834 RP7533▲ (Metal/Metálico) Tub Spout/Pull-Up Diverter <i>Tubo de Salida para Bañera/Botón Desviador de Alzar</i></p> 	<p>RP5833▲ Tub Spout/Non-Diverter (Metal) <i>Tubo de Salida para Bañera/Sin Desviador (Metálico)</i></p> 

Two Handle Monitor® II Bath Valves

Válvulas de Dos Manijas Monitor® II para Bañeras

Models/Modelos 2300 Series

Pressure Balance Models/Modelos de Presión Balanceada

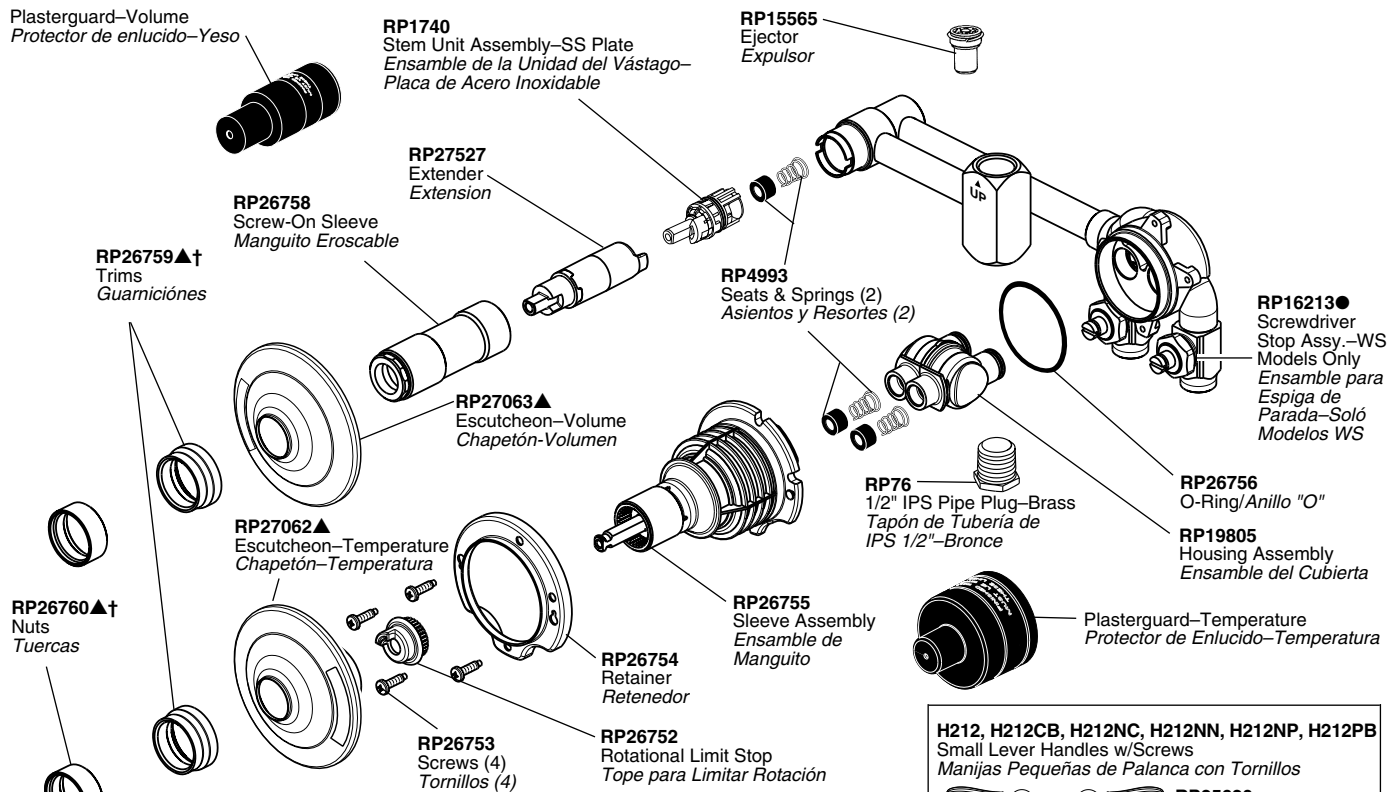

H212, H212CB, H212NC, H212NN, H212NP, H212PB
Small Lever Handles w/Screws
Manijas Pequeñas de Palanca con Tornillos

RP25620
Set Screws
Tornillos de Ajuste

RP20185
Retention Screws
Tornillos de Retención

H24, H24NC, H24NN, H24NP, H24PB, H24WH
Small Lever Handles w/Screws
Manijas Pequeña de Palanca con Tornillos

RP25620
Set Screws/Tornillos de Ajuste

RP20185
Retention Screws
Tornillos de Retención

A24, A24CL, A24NN, A24PB, A24WH
Handle Accents/Acentos para Manijas

H25, H25CB, H25CK, H25CW, H25NC, H25NN, H25NP, H25PB, H25PK, H25PW, H25WC, H25WP
Small Lever Handles w/Screws
Manijas de Pequeña de Palanca con Tornillos

RP25620
Set Screws/Tornillos de Ajuste

RP20185
Retention Screws
Tornillos de Retención

H87, H87NN, H87PB
Small Porcelain Cross Handles w/Screws
Manijas de Cruz Pequeño de Porcelana con Tornillos

RP25620
Set Screws
Tornillos de Ajuste

RP20185
Retention Screws
Tornillos de Retención

H22, H22PB, H22WH
Small Lever Handles w/Screws
Manijas Pequeña de Palanca con Tornillos

RP25620
Set Screws
Tornillos de Ajuste

RP20185
Retention Screws
Tornillos de Retención

A22, A22CL, A22OK, A22PB, A22PR, A22WH, A22WW
Handle Accents
Acentos para Manijas

H23, H23PB, H23WH
Small Ring Handles w/Caps & Screws
Manijas de Anillo Pequeña con Casquetes y Tornillos

RP18342, RP18342PB, RP18342WH
Handle Cap
Casquete de la Manija

RP5885
Screws/Tornillos

RP18340, RP18340PB, RP18340WH
Handle Base
Base de la Manija

A23, A23OK, A23PB, A23ST, A23WH
Handle Accents
Acentos para Manijas

H46, H46CB, H46NC, N46NN, N46NP, H46PB, H46WC, H46WP
Medium Metal Cross Handles w/Screws
Manijas de Metal Mediana con Tornillos

RP25620
Set Screws
Tornillos de Ajuste

RP20185
Retention Screws
Tornillos de Retención

H81, H81PB
Medium Knob Handles w/Buttons & Screws
Manijas de Perilla Mediana con Botones y Tornillos

RP17446 (For Chrome/NC/NN/WH Para Cromo/NC/NN/WH)
RP17446PB (For CB/NP/PB Para CB/NP/PB)
Button/Botón

RP5885
Screws/Tornillos







● Models without stops cannot be field converted to have stops./A los modelos sin topes de parada no se le pueden poner topes.

See Page 25 for Handle Suffix Chart/Vea la tabla en página 25 para más detalles sobre sufijos de manijas

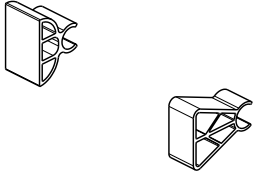
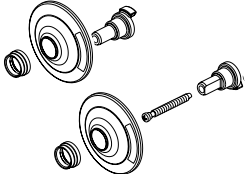
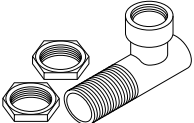
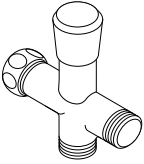
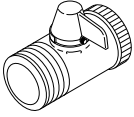
† Designates the accent color on split finish models; RP suffix same as model suffix on showerhead and tub spout./Designa el color del acento en los modelos con diferentes acabados; el sufijo del RP es igual que el sufijo del modelo en la cabeza de la regadera y el tubo de salida de la bañera.

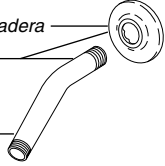
▲ Designate proper finish suffix. Verify available finishes in Miscellaneous Parts Section. **Note:** Chrome models have no finish suffix. CB=Chrome/Brilliance® Polished Brass, NC=Brilliance® Pearl Nickel/Chrome, NN=Brilliance® Pearl Nickel, NP=Brilliance® Pearl Nickel/Brilliance® Polished Brass, PB=Brilliance® Polished Brass, WH=White.

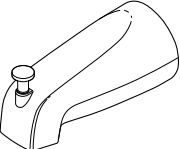
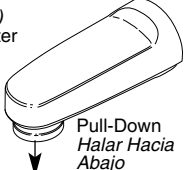
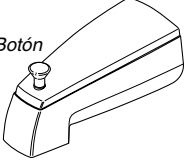
▲ *Designe el sufijo apropiado para el acabado. Verifique acabados disponibles en la sección de Piezas Misceláneas. **Nota:** El acabado de los modelos de cromo no tienen sufijo. CB=Cromo/Bronce Pulido Brilliance®, NC=Níquel color Perla de Brilliance®/Cromo, NN=Níquel color Perla de Brilliance®, NP=Níquel color Perla de Brilliance®/Bronce Pulido Brilliance®, PB=Bronce Pulido Brilliance®, WH=Blanco.*







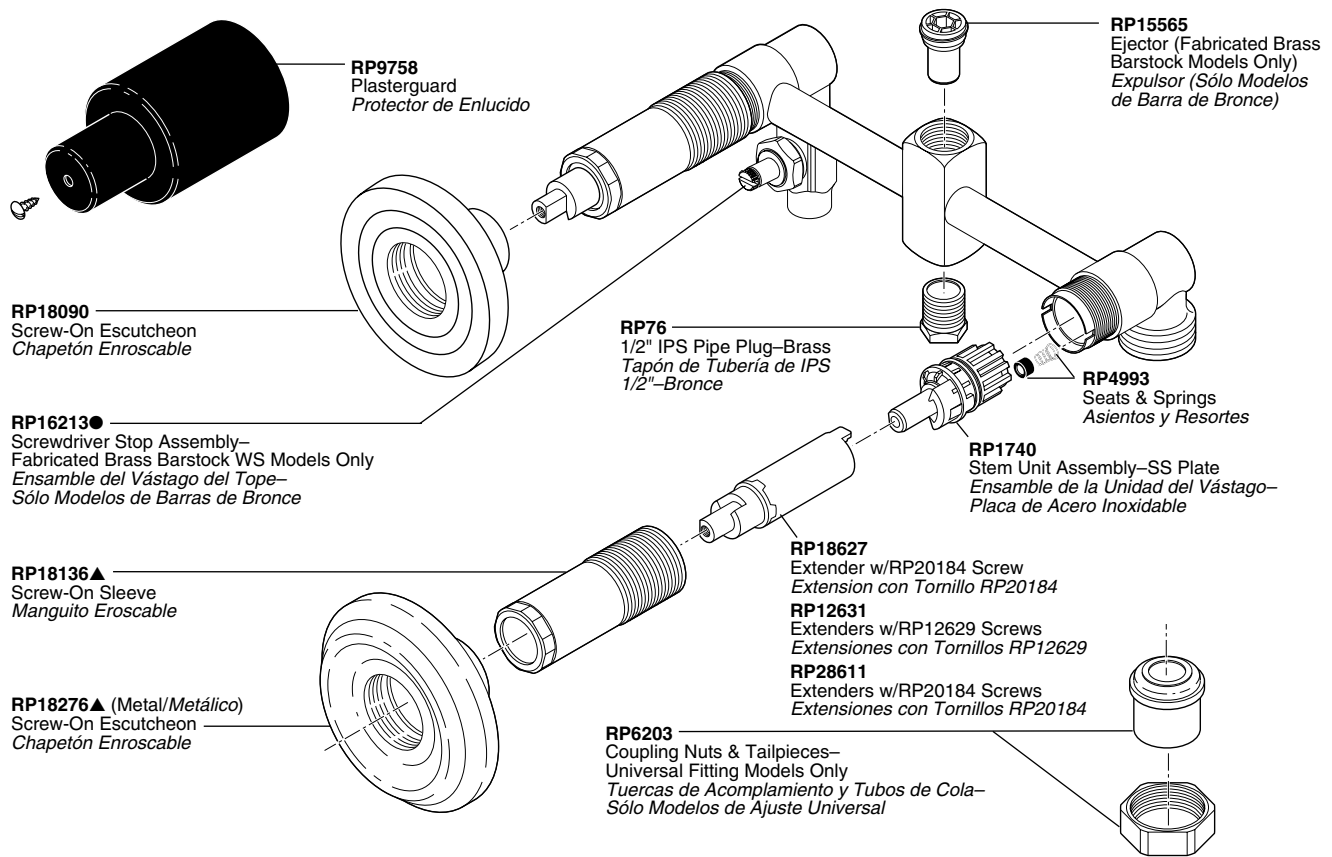

<p>RP26757 Thin Wall Mounting Spacers <i>Separadores para Montura en el Pared Delgado</i></p> 		
<p>RP31997▲ Extenders (Extends rough-in depth by 1") <i>Extensiones (Extienden, por 1", la profundidad del sitio de instalación preliminar)</i></p> 	<p>RP5844 RP11077 (Bulk Kit/Equipo de Cantidades Grandes) Thin Wall Shower Arm or Tub Spout Mounting Kit <i>Brazo de Regadera para Paredes Delgadas o Tubo de Bañera para la Montura del</i></p> 	<p>RP32550▲ Shower Arm Diverter for Handshower <i>Desviador de Brazo Regadera para Regadera de Mano</i></p> 
<p>RP6124▲ Showerhead Adjustable Volume Control <i>Cabeza de Regadera con Control de Volumen</i></p> 	<p>76262 Institutional Showerhead <i>Ducha de Institución</i></p> 	<p>RP6025▲ Shower Flange/Chapetón de Regadera</p> <p>RP31554▲ Shower Arm & Flange <i>Brazo de Regadera y Chapetón</i></p> <p>RP6023▲ Shower Arm/Brazo de Regadera</p> 
<p>RP28600▲ Touch-Clean® Showerhead <i>Cabeza de Regadera Touch-Clean®</i></p> 	<p>RP28601▲ Dual Spray Touch-Clean® Showerhead <i>Cabeza de Regadera Touch-Clean®</i></p> 	<p>RP19895 Tub Spout/Pull-Up Diverter (Requires 4" Long Iron Pipe Nipple) <i>Tubo de Salida para Bañera/Botón Desviador de Alzar (Requerirse Entrerroca de Tubo de Hierro 4" Largo)</i></p> 
<p>RP17453▲ RP17454▲ (Metal/Metálico) Tub Spout/Pull-Down Diverter <i>Tubo de Salida Agua para Bañera/Desviador de Halar</i></p>  <p>Pull-Down Halar Hacia Abajo</p>	<p>RP5834 RP7533▲ (Metal/Metálico) Tub Spout/Pull-Up Diverter <i>Tubo de Salida para Bañera/Botón Desviador de Alzar</i></p> 	<p>RP5833▲ Tub Spout/Non-Diverter (Metal) <i>Tubo de Salida para Bañera/Sin Desviador (Metálico)</i></p> 

Two Handle Bath Valves

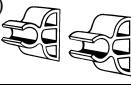
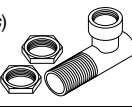
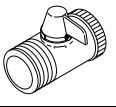
Válvulas de Dos Manijas para Bañeras

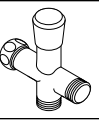
Models/Modelos 2600 & 2800 Series

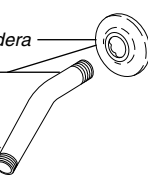
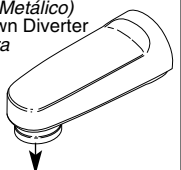
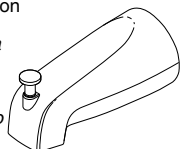
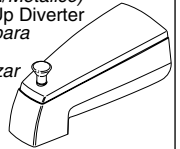
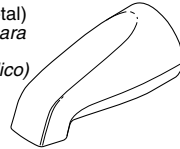

<p>RP19156▲ (1" Longer/ 1" Más Largo) Sleeve Extenders Extensiones de Manguitos</p> 	<p>RP3816 3" Hole Cover Cubierta para Hoyo de 3"</p> 		
<p>RP18187 RP18724 (Bulk/Cantidades Grandes) Thin Wall Mounting Spacers Separadores para Paredes Delgadas</p> 	<p>RP5844 RP11077 (Bulk/Cantidades Grandes) Thin Wall Shower Arm or Tub Spout Mounting Kit Brazo de Reg.-Paredes Delgadas o Equipo Mont. -Tubo de Bañera</p> 	<p>RP6124▲ Showerhead Adjustable Volume Control Cabeza de Regadera con Control de Volumen</p> 	
<p>RP8655 Stainless Steel Liner Repair Kit Herramientas de Acero Inoxidable para Reparaciones de Tuberías</p> 	<p>RP32550▲ Shower Arm Diverter for Handshower Desviador de Brazo Regadera para Regadera de Mano</p> 	<p>RP18304▲ Screw-On Sleeves & Metal Escutcheons Manguitos Enroscados y Chapetones de Metal</p> 	
<p>RP28599▲ Push-Clean™ Showerhead Cabeza de Regadera Push-Clean™</p> 	<p>OPTIONAL/OPTIONAL RP28600▲ Touch-Clean® Showerhead Cabeza de Regadera Touch-Clean®</p> 	<p>RP6025▲ Shower Flange/Chapetón de Regadera</p> <p>RP31554▲ Shower Arm & Flange Brazo de Regadera y Chapetón</p> <p>RP6023▲ Shower Arm/Brazo de Regadera</p> 	
<p>RP17453▲ RP17454▲ (Metal/Metálico) Tub Spout/Pull-Down Diverter Tubo de Salida para Bañera/ Desviador de Halar</p> <p>Pull-Down Halar Hacia Abajo</p> 	<p>RP19895 Tub Spout/Pull-Up Diverter (Requires 4" Long Iron Pipe Nipple) Tubo de Salida para Bañera/Botón Desviador de Alzar (Requerirse Entrerrosca de Tubo de Hierro 4" Largo)</p> 	<p>RP5834 RP7533▲ (Metal/Metálico) Tub Spout/Pull-Up Diverter Tubo de Salida para Bañera/Botón Desviador de Alzar</p> 	<p>RP5833▲ Tub Spout/ Non-Diverter (Metal) Tubo de Salida para Bañera/Sin Desviador (Metálico)</p> 

● Models without stops cannot be field converted to have stops./A los modelos sin topes de parada no se le pueden poner topes.

† Designates the accent color on split finish models; RP suffix same as model suffix on showerhead and tub spout./Designa el color para acentuar los modelos con acabados divididos; el sufijo del RP es igual que el sufijo del modelo en la cabeza de la regadera y el tubo de salida de la bañera.







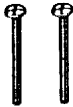

* Discontinued/Descontinuados

▲ Designate proper finish suffix. Verify available finishes in Miscellaneous Parts Section. **Note:** Chrome models have no finish suffix. AB=Antique Brass*, AL=Almond*, CB=Chrome/Brilliance® Polished Brass, PB=Brilliance® Polished Brass, WC=White/Chrome*, WH=White, WP=White/Brilliance® Polished Brass*.

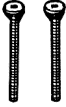
▲ Designe el sufijo apropiado para el acabado. Verifique acabados disponibles en la sección de Piezas Misceláneas. **Nota:** El acabado de los modelos de cromo no tienen sufijo. AB=Bronce Antiguo*, AL=Almendra*, CB=Cromo/Bronce Pulido Brilliance®, PB=Bronce Pulido Brilliance®, WC=Blanco/Cromo*, WH=Blanco, WP=Blanco/Bronce Pulido Brilliance®*.

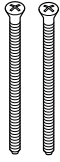
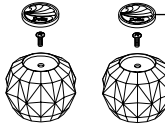
The RP12629, RP20184 & RP12630 Long Screws are Included w/All LHP 2 Handle Tub/Shower Valves on Page 78 and Not with Handle Kits.

Los Tornillos Largo RP12629, RP20184 y RP12630 están Incluidos con Todas las Válvulas LHP de 2 Manijas para Bañeras/Regaderas en la página 78 y no con los Equipos de Manijas.

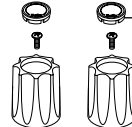
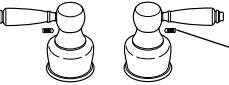
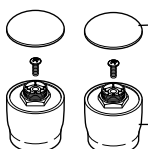
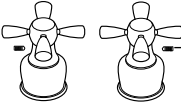
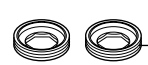
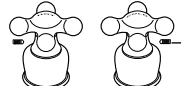



<p>RP12629 Screws (Blade, Knob & Ring Handles) Tornillos (Aleta, Perilla y Anillo)</p>  <p>Use RP12629 w/all handles below <i>Usó RP12629 con manijas abajo</i></p>	<p>RP20184 Retention Screws (Side Mount Cross & Lever Handles) Tornillos de Retención (Cruz de Montura de Lado y Palancas)</p>  <p>Use RP20184 w/all handles below <i>Usó RP20184 con manijas abajo</i></p>	<p>RP12574 Screws-Vandal Resistant (Wrist Blade & Top Mount Lever Handles) Tornillos Resistentes al Maltrato (Aletas y Palancas de Montura Superior)</p> 
<p>H21, H21PB Small Knob Handles w/Buttons Manijas de Perilla Pequeño con Botones</p>  <p>RP18373, RP18373PB Button Set (Red/Blue Indicators) Botones (Indicadores: Rojo/Azul)</p>	<p>H22, H22PB, H22WH Small Lever Handles w/Screws Manijas de Pequeña de Palanca con Tornillos</p>  <p>RP25620 Set Screws Tornillos de Ajuste</p>	<p>RP12630, RP12630PB, RP12630WH Screws (Wrist Blade & Top Mount Lever Handles) Tornillos (Aletas y Palancas de Montura Superior)</p> 
<p>H41, H41PB Medium Knob Handles w/Buttons Manijas de Perilla Mediana con Botones</p>  <p>RP18373, RP18373PB Button Set (Red/Blue Indicators) Botones (Indicadores: Rojo/Azul)</p>	<p>A22, A22CL, A22OK, A22PB, A22PR, A22WH, A22WW Handle Accents Acentos para Manijas</p> 	
<p>H28 Blade Handles w/Buttons Manijas de Palanca con Botones</p>  <p>RP2412 Button Set/Botones</p>	<p>H24, H24PB, H24WH Small Lever Handles w/Screws Manijas Pequeña de Palanca con Tornillos</p>  <p>RP25620 Set Screws Tornillos de Ajuste</p> <p>A24, A24CL, A24PB, A24WH Handle Accents Acentos para Manijas</p> 	
<p>H48 Metal Knob Handles w/Buttons Manijas de Perilla Metal con Botones</p>  <p>RP19659 Button Set (Red/Blue Indicators) Botones (Indicadores: Rojo/Azul)</p>	<p>H25, H25CB, H25CK, H25CW, H25PB, H25PK, H25PW, H25WC, H25WP Small Lever Handles w/Screws Manijas de Pequeña de Palanca con Tornillos</p>  <p>RP25620 Set Screws Tornillos de Ajuste</p>	
<p>H23, H23PB, H23WH Small Ring Handles w/Caps Manijas de Anillo Pequeña con Casquetes</p>  <p>RP18342, RP18342PB, RP18342WH Handle Cap Casquete del Manija</p> <p>RP18340, RP18340PB, RP18340WH Handle Base/Base de Manija</p>	<p>H46, H46CB, H46PB, H46WC, H46WP Medium Metal Cross Handles w/Screws Manijas de Cruz de Metal Mediana con Tornillos</p>  <p>RP25620 Set Screws Tornillos de Ajuste</p>	
<p>A23, A23OK, A23PB, A23ST, A23WH Handle Accents/Acentos para Manijas</p> 	<p>H27, H27PB Small Porcelain Cross Handles w/Screws Manijas de Cruz Pequeño de Porcelana con Tornillos</p>  <p>RP25620 Set Screws Tornillos de Ajuste</p>	

Three Handle Bath Valves

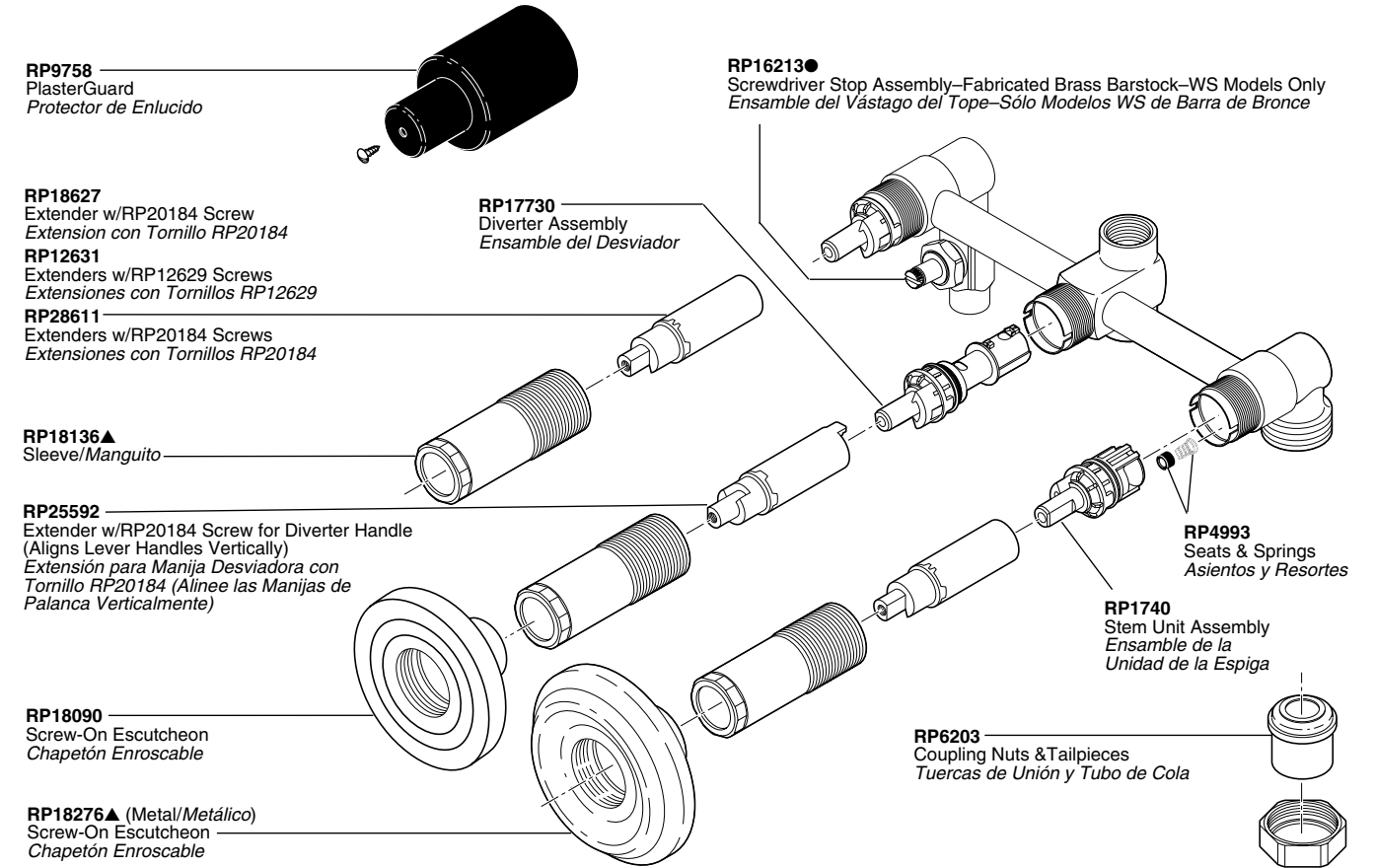
Válvulas de Bañeras de Tres Manijas

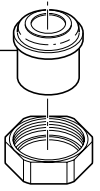
Models/Modelos 2653, 2683, 2885, 2897 Series

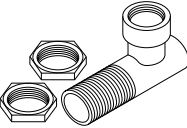
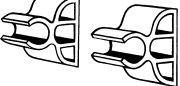
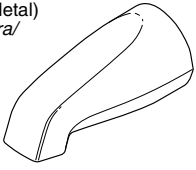
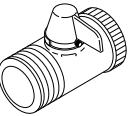
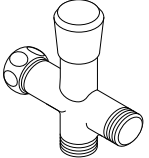

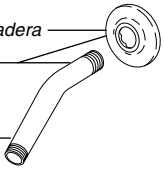
	<p>RP18312▲ Screw-On Sleeves & Metal Escutcheons Manguitos Deslice y Chapetones de Metálico</p> 	<p>RP8655 Stainless Steel Liner Repair Kit Herramientas de Acero Inoxidable para Reparaciones de Tuberías</p> 
<p>RP19156▲ (1" Longer/1" Más Largo) Screw-On Sleeve Extenders (Requires 2 Kits) Extensiones de Manguitos Deslice (Dos Herramientas Requerirse)</p> 	<p>RP5844 RP11077 (Bulk/Cantidades Grandes) Thin Wall Shower Arm or Tub Spout Mounting Kit Brazo de Regadera para Paredes Delgadas o Herramientas para la Montura del Tubo de Bañera</p> 	<p>RP18187 RP19724 (Bulk/Cantidades Grandes) Thin Wall Mounting Spacers Separadores para Paredes Delgadas</p> 
<p>RP5833▲ Tub Spout/Non-Diverter (Metal) Tubo de Salida para Bañera / Sin Desviador (Metálico)</p> 	<p>RP6124▲ Showerhead Adjustable Volume Control Cabeza de Regadera con Control de Volumen</p> 	<p>RP32550▲ Shower Arm Diverter for Hand Shower Desviador de Brazo Regadera para Regadera de Mano</p> 
<p>RP28599▲† Push-Clean™ Showerhead Cabeza de Regadera Push-Clean™</p> 	<p>OPTIONAL/OPTIONAL RP28600▲ Touch-Clean® Showerhead Cabeza de Regadera Touch-Clean®</p> 	<p>RP6025▲ Shower Flange/Chapetón de Regadera</p> <p>RP31554▲ Shower Arm & Flange Brazo de Regadera y Chapetón</p> <p>RP6023▲ Shower Arm/Brazo de Regadera</p> 

● Models without stops cannot be field converted to have stops./A los modelos sin topes de parada no se le pueden poner topes.



† Designates the accent color on split finish models; RP suffix same as model suffix on showerhead and tub spout./Designa el color para acentuar los modelos con acabados divididos; el sufijo del RP es igual que el sufijo del modelo en la cabeza de la regadera y el tubo de salida de la bañera.

▲ Designate proper finish suffix. Verify available finishes in Miscellaneous Parts Section. **Note:** Chrome models have no finish suffix. CB=Chrome/Brilliance® Polished Brass, PB=Brilliance® Polished Brass.

▲ *Designe el sufijo apropiado para el acabado. Verifique acabados disponibles en la sección de Piezas Misceláneas. **Nota:** El acabado de los modelos de cromo no tienen sufijo. CB=Cromo/Bronce Pulido Brilliance®, PB=Bronce Pulido Brilliance®.*







The RP12629, RP20184 & RP12630 Long Screws are Included w/All LHP 3 Handle Tub/Shower Valves on Page 80 and Not with Handle Kits.



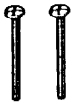



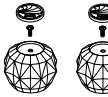

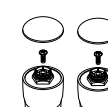

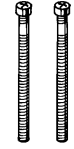
Los Tornillos Largo RP12629, RP20184 y RP12630 están Incluidos con Todas las Válvulas LHP de 3 Manijas para Bañeras/Regaderas en la página 80 y no con los Equipos de Manijas.

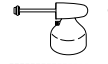
<p>RP12629 Screws (Blade, Knob & Ring Handles) Tornillos (Manijas de Aletas, Perillas y Anillos)</p>		<p>RP12630, RP12630PB, RP12630WH, RP12574 (VR) Screws (Wrist Blade & Top Mount Lever Handles) Tornillos (Aletas y Palancas de Montura Superior)</p>	<p>RP20184 Retention Screws (Side Mount Cross & Lever Handles) Tornillos de Retención (Cruz de Montura de Lado y Palancas)</p> 
---	---	--	---

Diverter Handles Manijas de Desviador

Hot and Cold Handles Manijas de Caliente y Fria

<p>Use RP12629 Screws w/these handles. <i>Uso Tornillos de RP12629 con estas manijas.</i></p> 	<p>H11, H11PB Small Knob Handle w/Hot, Cold & Arrow Buttons <i>Manija de Perilla Pequeño con Botones de Caliente, Fria y Flecha</i></p>  <p>RP18429, RP18429PB Arrow Button/Botón de Flecha RP18373, RP18373PB Hot/Cold Button Set (Red/Blue Indicators) <i>Botones de Caliente/Fria (Indicadores: Rojo/Azul)</i></p>	<p>H21, H21PB Small Knob Handles w/Buttons <i>Manijas de Perilla Pequeño con Botones</i></p>  <p>RP18373, RP18373PB Button Set (Red/Blue Indicators) <i>Botones (Indicadores: Rojo/Azul)</i></p>
	<p>H31, H31PB Medium Knob Handle w/Button <i>Manija de Perilla Mediana con Botón</i></p>  <p>RP18429, RP18429PB Button-Arrow/Botón-Flecha</p>	<p>H41, H41PB Medium Knob Handles w/Buttons <i>Manijas de Perilla Mediana con Botones</i></p>  <p>RP18373, RP18373PB Button Set (Red/Blue Indicators) <i>Botones (Indicadores: Rojo/Azul)</i></p>
	<p>H13, H13PB Small Ring Handle w/Cap <i>Manija de Anillo Pequeña con Casquete</i></p>  <p>RP18342, RP18342PB Handle Cap/Casquete del Manija RP18340, RP18340PB Handle Base/Base de la Manija</p> <p>A13, A13PB, A13WH Handle Accent/Acento para Manija</p>	<p>H23, H23PB Small Ring Handles w/Caps <i>Manijas de Anillo Pequeña con Casquetes</i></p>  <p>RP18342, RP18342PB Handle Cap/Casquete del Manija RP18340, RP18340PB Handle Base/Base de la Manija</p> <p>A23, A23OK, A23PB, A23ST, A23WH Handle Accents/Acentos para Manijas</p>

<p>Use RP20184 Retention Screws w/these handles. <i>Uso Tornillos de Retención de RP20184 con estas manijas.</i></p> 	<p>H12, H12PB Small Lever Handle w/Screw <i>Palanca Pequeña con Tornillo</i></p>  <p>RP25620 Set Screw/Tornillo de Ajuste</p> <p>A12, A12CL, A12OK, A12PB, A12PR, A12WH Handle Accent/Acento para Manija</p>	<p>H22, H22PB, H22WH Small Lever Handles w/Screws <i>Palancas Pequeñas con Tornillos</i></p>  <p>RP25620 Set Screws/Tornillos de Ajuste</p> <p>A22, A22CL, A22OK, A22PB, A22PR, A22WH, A22WW Handle Accents/Acentos para Manijas</p>
	<p>H14, H14PB Small Lever Handle w/Screw/Palanca Pequeña con Tornillo</p>  <p>RP25620 Set Screw/Tornillo de Ajuste</p> <p>A14, A14CL, A14PB, A14WH Handle Accent/Acento para Manija</p>	<p>H24, H24PB Small Lever Handles w/Screws <i>Palancas Pequeñas con Tornillos</i></p>  <p>RP25620 Set Screws/Tornillos de Ajuste</p> <p>A24, A24CL, A24PB, A24WH Handle Accents/Acentos para Manijas</p>
	<p>H15, H15CB, H15CW, H15PB, H15PW Small Lever Handle w/Screw/Palanca Pequeña con Tornillo</p>  <p>RP25620 Set Screw/Tornillo de Ajuste</p>	<p>H25, H25CB, H25CK, H25CW, H25PB, H25PK, H25PW, H25WC, H25WP Small Lever Handles w/Screws <i>Palancas Pequeñas con Tornillos</i></p>  <p>RP25620 Set Screws/Tornillos de Ajuste</p>
	<p>H17, H17PB Small Porcelain Cross Handle w/Screw <i>Manija de Cruz Pequeño de Porcelana con Tornillo</i></p>  <p>RP25620 Set Screw/Tornillo de Ajuste</p>	<p>H27, H27PB Small Porcelain Cross Handles w/Screws <i>Manijas de Cruz Pequeño de Porcelana con Tornillos</i></p>  <p>RP25620 Set Screws/Tornillos de Ajuste</p>
	<p>H36, H36CB, H36PB, H36WC, H36WP Medium Metal Cross Handle w/Screw <i>Manija de Cruz de Metal Mediana con Tornillo</i></p>  <p>RP25620 Set Screw/Tornillo de Ajuste</p>	<p>H46, H46CB, H46PB, H46WC, H46WP Medium Metal Cross Handles w/Screws <i>Manijas de Cruz de Metal Mediana con Tornillos</i></p>  <p>RP25620 Set Screws/Tornillos de Ajuste</p>

See Page 25 for Handle Suffix Chart/ Vea la tabla en página 25 para más detalles sobre sufijos de manijas

Two Handle Bath Valves/Accessories Válvulas de Dos Manijas/Accesorios

Models/Modelos 2702* & 2746* Series
Fiberglass or Flexible Mount/Vidrio Fibroso o de Montura Flexible

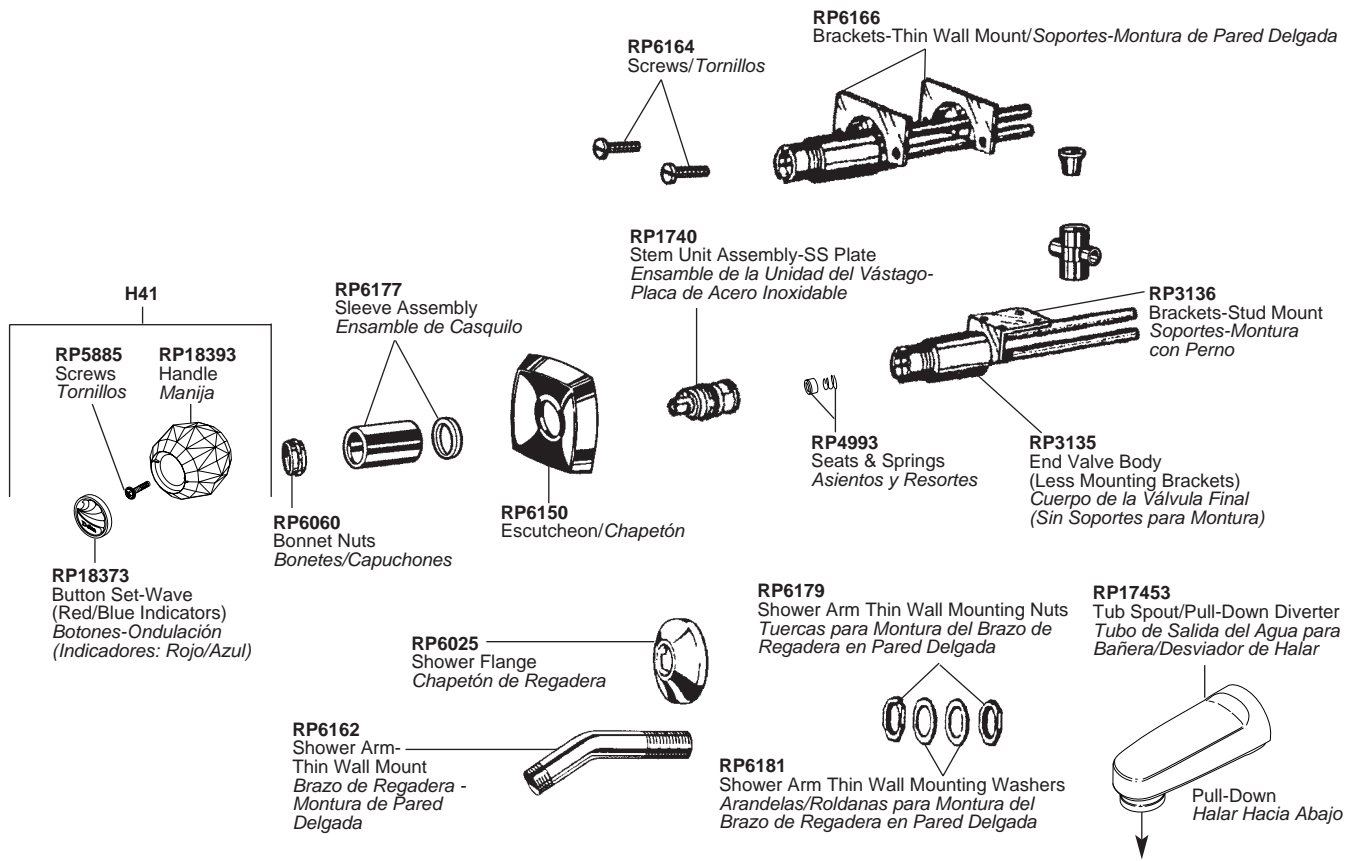

Showerheads Cabezas de Regaderas

RP28599▲
Push-Clean™ Showerhead
Cabeza de Regadera
Push-Clean™

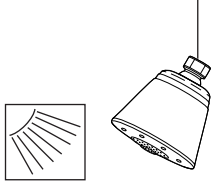

RP28600▲
Touch-Clean® Showerhead
Cabeza de Regadera
Touch-Clean®

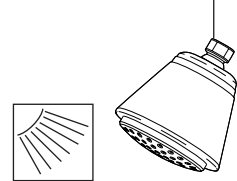

RP28601▲
Dual Spray Touch-Clean® Showerhead
Cabeza de Regadera de Doble
Rociador Touch-Clean®

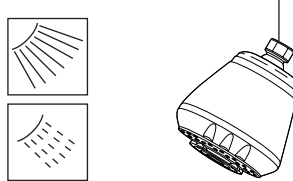

RP28602▲
Ultimate Touch-Clean® Showerhead
Cabeza de Regadera Touch-Clean® Ultimate

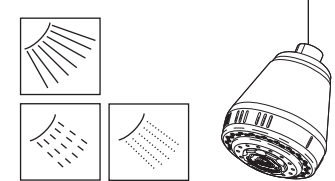

For Pulsating Showerheads (RP6152/RP6218)
Para Duchas Pulsante (RP6152/RP6218)

RP3924
Repair Kit
Equipo para
Reparaciones

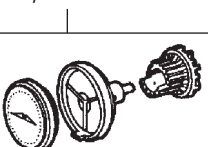

RP20605
RP20605SB (for antique
& polished brass/para
bronce antiguo y pulido)
Handle w/O-Ring
Manija con Anillo "O"



RP12086
Replacement
Flow Limiter
(for RP6122/RP6212)
Limitador de Flujo
(para RP6122/RP6212)



RPW33HDF
Showerhead - 12 1/2°
Adjustable Spray Angle - VR
Ducha - Angulo de Rociador
Ajustable 12 1/2° - VR



RPW66HDF
Showerhead-
THE EMBRACER®-VR
(Brass) - See RP13498 Wrench
Ducha-THE EMBRACER®-
Resistente al Maltrato
(Bronce) - Vea Llave RP13498

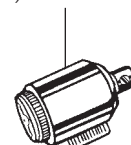

RP13498
Spanner Wrench
for RPW66HDF
Llave de Gancho
para RPW66HDF

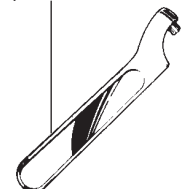

* Discontinued/Descontinuados

▲ Designate proper finish suffix. Verify available finishes in Miscellaneous Parts Section. **Note:** Chrome models have no finish suffix. AB=Antique Brass, AL=Almond, CB=Chrome/Brilliance® Polished Brass, NC=Brilliance® Pearl Nickel/Chrome, NN=Brilliance® Pearl Nickel, NP=Brilliance® Pearl Nickel/Brilliance® Polished Brass, PB=Brilliance® Polished Brass, WC=White/Chrome, WH=White, WP=White/Brilliance® Polished Brass.

▲ *Designe el sufijo apropiado para el acabado. Verifique acabados disponibles en la sección de Piezas Misceláneas. Nota: El acabado de los modelos de cromo no tienen sufijo. AB=Bronce Antiguo, AL=Almendra, CB=Cromo/Bronce Pulido Brilliance®, NC=Nickel color Perla de Brilliance®/Cromo, NN=Nickel color Perla de Brilliance®, NP=Nickel color Perla de Brilliance®/Bronce Pulido Brilliance®, PB=Bronce Pulido Brilliance®, WC=Blanco/Cromo, WH=Blanco, WP=Blanco/Bronce Pulido Brilliance®.*

Tub Spouts Tubos de Salida para Bañera

RP17453▲
RP17454▲ (Metal/Metalico)
Pull-Down Diverter
Desviador de Halar

RP1745
O-Ring/Anillo "O"

RP12307
Adapter Assy.
Ensamble de Adaptador

RP1745
Pull-Down Halar Hacia Abajo

RP5836
RP19581PB (Metal/Metalico)
Slip-On Pull-Down Diverter
Desviador de Halar

RP33482
Inside O-Ring/Adentro del Anillo "O"

RP33794
Adapter Assembly
Ensamble de Adaptador

RP1745
Outside O-Ring/Afuera del Anillo "O"

RP1745
Pull-Down Halar Hacia Abajo

RP5834
RP7533▲ (Metal/Metalico)
Pull-Up Diverter
Botón Desviador de Alzar

RP1745
O-Ring/Anillo "O"

RP12307
Adapter Assy.
Ensamble de Adaptador

RP19820
Slip-On Pull-Up Diverter
Botón Desviador de Alzar

RP33482
Inside O-Ring/Adentro del Anillo "O"

RP33794
Adapter Assy.
Ensamble de Adaptador

RP1745
Outside O-Ring/Afuera del Anillo "O"

RP17829
Wall Decal - Pull-Down Diverter Spout Operation
Etiqueta para Pared-Funcionamiento de Salida Desviador de Halar
RP17472
Decal - Removable Pull-Down Tub Spout Operation
Etiqueta-Funcionamiento de Salida de Halar

RP12487, RP12487PB
Diverter Assembly
Ensamble del Desviador

RP5833▲ (Metal/Metalico)
Over-the-Rim
Tubo de Salida de Bañera por Encima de la Orilla

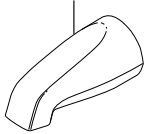

RP19895 (Metal/Metalico)
Pull-Up Diverter
Botón Desviador de Alzar

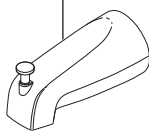

RP5835 (Metal/Metalico)
Slip-On Over-the-Rim
Tubo de Salida Deslice por Encima de la Orilla

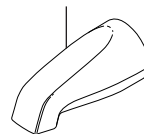

RP18396▲ (Metal/Metalico)
Wall Mount Roman Tub Slip-On Spout
Tubo de Salida Deslice para Pared Montura de Bañera Romana

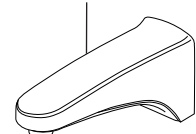

Shower Arms & Flanges Brazos de Regadera y Bridas

RP11710*
RP11710WH*
Shower Arm
Brazo de Regadera



RPW650HDF
Arm & Flange-VR
Brazo de Regadera y Brida-VR



RP6023▲
Shower Arm
Brazo de Regadera

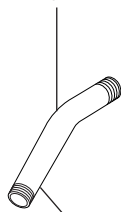

RP6025▲
Flange
Brida



RP31554▲
Shower Arm & Flange
Brazo de Regadera y Brida

RP6162
Shower Arm-Thin
Wall Mount
Brazo de Regadera-Montura de Pared Delgada



RP6179
Nuts/Tuercas



RP6181
Washers/Arandelas



RP6124▲
Adjustable Volume
Control
Control Volumen

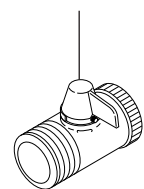

Delta Personal Hand Showers & Accessories

Regaderas de Mano Personal y Accesorios de Delta

Models/Modelos RP32538, RP32539, RP32540, RP32541 Series

▲ Designate proper finish suffix. Verify available finishes in Miscellaneous Parts Section. **Note:** Chrome models have no finish suffix. CB=Chrome/Brilliance® Polished Brass, NN=Brilliance® Pearl Nickel, PB=Brilliance® Polished Brass, WH=White.

▲ *Designe el sufijo apropiado para el acabado. Verifique acabados disponibles en la sección de Piezas Misceláneas. **Nota:** El acabado de los modelos de cromo no tienen sufijo. CB=Cromo/Bronce Pulido Brilliance®, NN=Nickel color Perla de Brilliance®, PB=Bronce Pulido Brilliance®, WH=Blanco.*

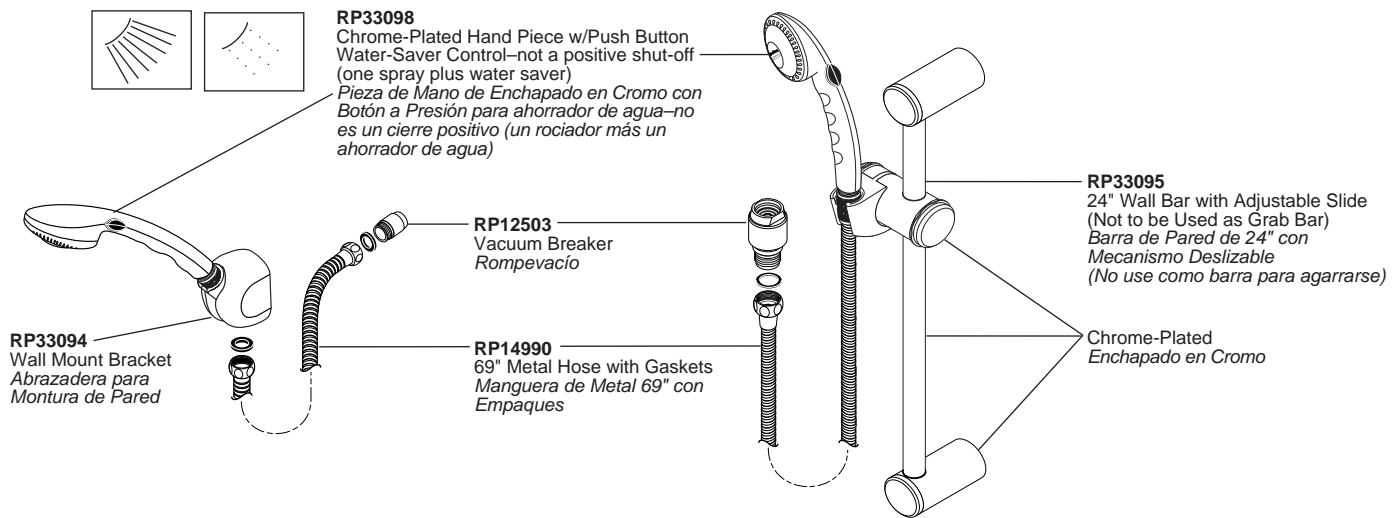

Optional/Opcional

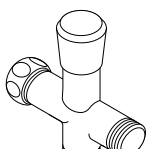
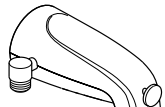
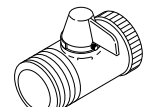
<p>RP32549▲ Wall Supply Elbow & Flange - 90° <i>Suministros de Pared para Codo y Brida - 90°</i></p> 	<p>RP32550▲ Shower Arm Diverter for Handshower <i>Desviador de Brazo Regadera para Regadera de Mano</i></p> 	<p>RP3914 (Chrome only/Sólo Cromo) Diverter Spout for Hand Shower (for tub only valves 1/2" or 3/4" IPS) <i>Salida Desviador para Regadera de Mano (para válvulas bañeras 1/2" o 3/4" de IPS)</i></p> 	<p>RP6124▲ Adjustable Volume Control (attaches to shower arm) <i>Control ajustable de volumen (se fija al brazo de la regadera)</i></p> 
---	--	---	--

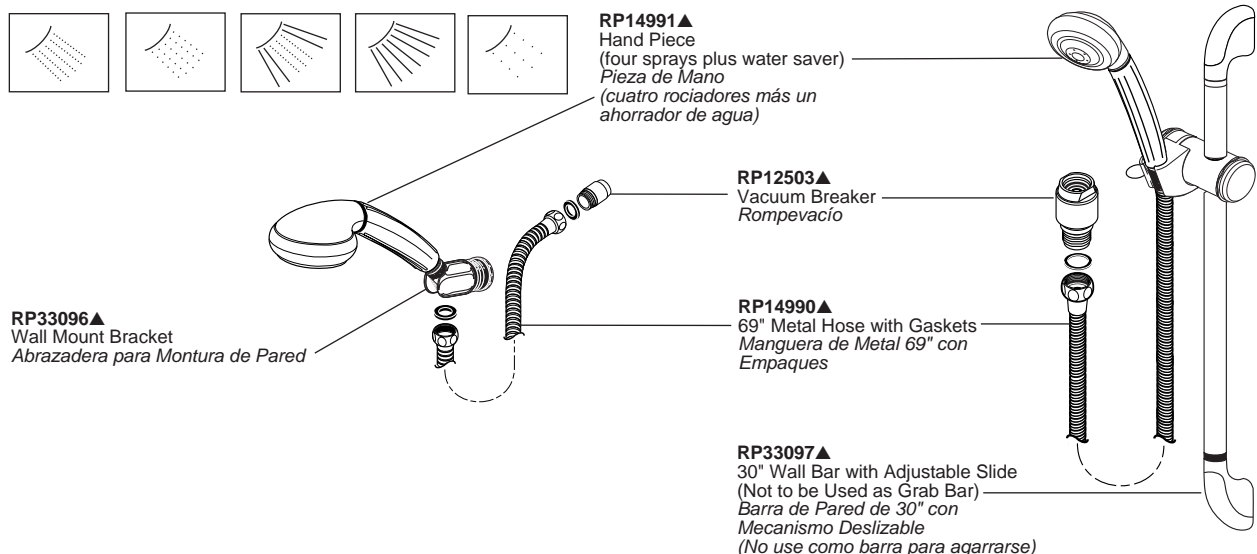

Delta HDF Personal Hand Showers & Accessories

Regaderas de Mano Personal y Accesorios de Delta HDF

Models/Modelos RPW124HDF, RPW136HDF, RPW324HDF, RPW336HDF Series

▲ Designate proper finish suffix. Verify available finishes in Miscellaneous Parts Section. **Note:** Chrome models have no finish suffix. WH=White.

▲ *Designe el sufijo apropiado para el acabado. Verifique acabados disponibles en la sección de Piezas Misceláneas. **Nota:** El acabado de los modelos de cromo no tienen sufijo. WH=Blanco.*

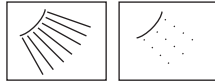

RP7405
White Hand Piece w/Push Button Water-Saver Control—not a positive shut-off (one spray plus water saver)
Pieza de Mano Blanca con Botón a Presión para ahorrador de agua—no es un cierre positivo (un rociador más un ahorrador de agua)

RP32549 ●
Chrome Wall Supply Elbow & Flange
Suministros de Pared para Codo y Brida de Cromo

RP12503 ●
Chrome Vacuum Breaker
Rompevacío de Cromo

93301
Chrome 69" Double Spiral Metal Hose
Manguera de Metal Espiral Doble de 69" de Cromo

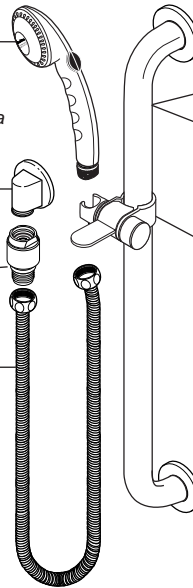

RP32796 ▲
24" Stainless Steel Grab Bar w/ADA Adjustable Slide
Barra para agarrarse de 24" de acero inoxidable con Mecanismo Deslizable Aprobado por el Decreto para los Americanos Incapacitados

RP32797 ▲
36" Stainless Steel or White Grab Bar w/ADA Adjustable Slide
Barra para agarrarse de 36" de acero inoxidable o Blanca con Mecanismo Deslizable Aprobado por el Decreto para los Americanos Incapacitados

RP32798
White ADA Adjustable Slide
Mecanismo Deslizable Blanco Aprobado por el Decreto para los Americanos Incapacitados

- These hand showers are supplied with Chrome RP32549 and RP12503.
- *Estas regaderas manuales son suministradas con piezas RP32549 y RP12503 de Cromo.*

Optional/Opcional

RP6124 ▲
Adjustable Volume Control (attaches to shower arm)
Control ajustable de volumen (se fija al brazo de la regadera)

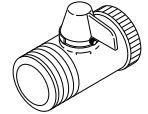

RP3914
Diverter Spout for Hand Shower (for tub only valves 1/2" or 3/4" IPS)
Salida Desviador para Regadera de Mano (para válvulas bañeras 1/2" o 3/4" de IPS)

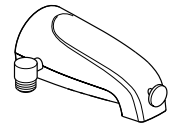

RP32550 ▲
Shower Arm Diverter for Handshower
Desviador de Brazo Regadera para Regadera de Mano

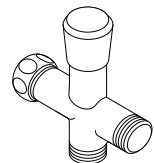

Models/Modelos RP7245, RPW1111HDF & RPW2222HDF Series

Hand Showers & Accessories/Regaderas de Mano y Accesorios

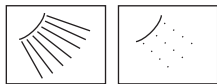

RP7405
White Hand Piece w/Push Button Water-Saver Control—not a positive shut-off (one spray plus water saver)
Pieza de Mano Blanca con Botón a Presión para ahorrador de agua—no es un cierre positivo (un rociador más un ahorrador de agua)

RP7406
Hand Shower Bracket
Soporte para Regadera de Mano

RP7407
Disc / Separador

RP32549
Wall Supply Elbow & Flange
Suministros de Pared para Codo y Brida de Cromo

RP12503
Vacuum Breaker
Rompevacío

RP12634
60" Hose
Manguera 60"

RP7408
24" Wall Bar with Adjustable Slide (Not to be Used as a Grab Bar)
Barra de Pared de 24" con Mecanismo Deslizable (No Use como barra para agarrarse)

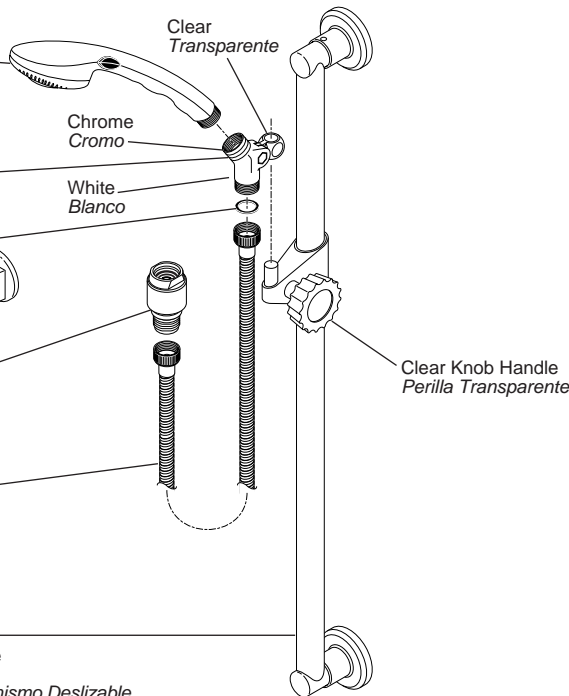

Deck/Ledge Mount Tub Fillers/Roman Tub Faucets

Tubos de Salida de Agua para Montar en Bordos de Bañeras/Llaves para Bañeras Romanas

Models/Modelos 2708 & 2750 Series

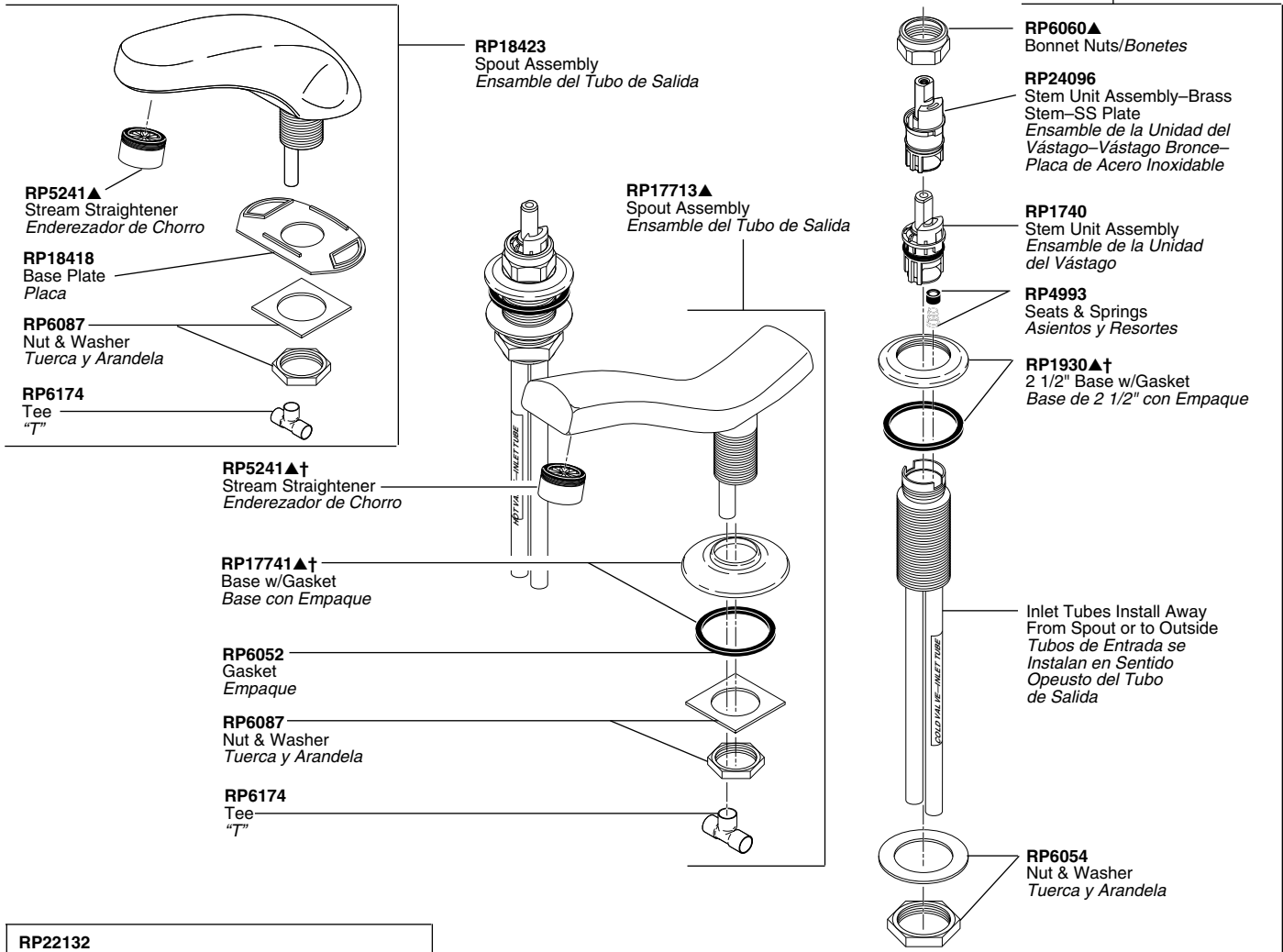

RP22132
Helpful Hand (Aligns Handles) for up to 16" Centers
Mano Asistente (Alinea Manijas) de Distancia Hasta 16" Entre Los Centros de Los Vástagos



RP5846
RP11097 (Bulk Kit/Equipo de Cantidades Grandes)
Thick Tile Mounting Kit—Adds 1"
Equipo/Herramientas para Monturas en Losa Gruesa—1" Mas

H41, H41PB (2708 Only/Sólo 2708)
Medium Knob Handles w/Buttons & Screws
Manijas de Perilla Mediana con Botones y Tornillos

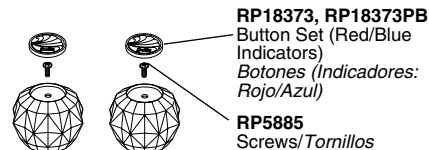

H67, H67PB
Large Porcelain Cross Handles w/Screws
Manijas de Cruz Pequeño de Porcelana con Tornillos

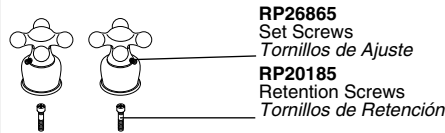

H66, H66CB, H66PB, H66WP
Large Metal Cross Handles w/Set Screws
Manijas de Cruz de Metal Mediana con Tornillos de Presión

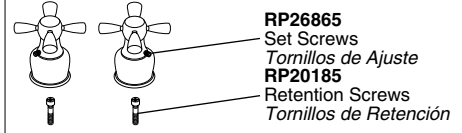

H48
Metal Knob Handles w/Buttons & Screws
Manijas de Perilla Metal con Botones y Tornillos

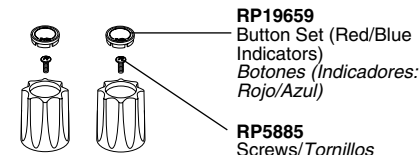

H61, H61PB (2710, 2711, 2750)
Large Knob Handles w/Buttons & Screws
Manijas de Perilla Grande con Botones y Tornillos

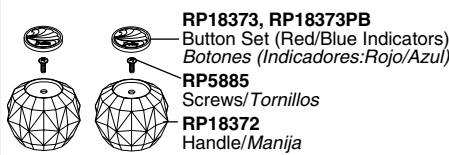

H65, H65CB, H65CK, H65CW, H65PB, H65PK, H65PW, H65WC, H65WP
Large Lever Handles w/Screws
Manijas de Grande de Palanca

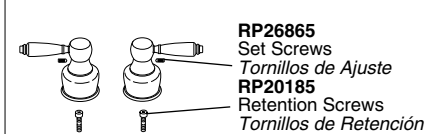

See Page 25 for Handle Suffix Chart/Vea la tabla en página 25 para más detalles sobre sufijos de manijas

†Designates the accent color on split finish models./Designa el color para acentuar los modelos con acabados divididos.

▲ Designate proper finish suffix. Verify available finishes in Miscellaneous Parts Section. **Note:** Chrome models have no finish suffix. AB=Antique Brass*, AL=Almond*, CB=Chrome/Brilliance® Polished Brass, PB=Brilliance® Polished Brass, WH=White.

▲ Designe el sufijo apropiado para el acabado. Verifique acabados disponibles en la sección de Piezas Misceláneas. **Nota:** El acabado de los modelos de cromo no tienen sufijo. AB=Bronce Antiguo*, AL=Almendra*, CB=Cromo/Bronce Pulido Brilliance®, PB=Bronce Pulido Brilliance®, WH=Blanco.

Models/Modelos 2710 & 2711 Series

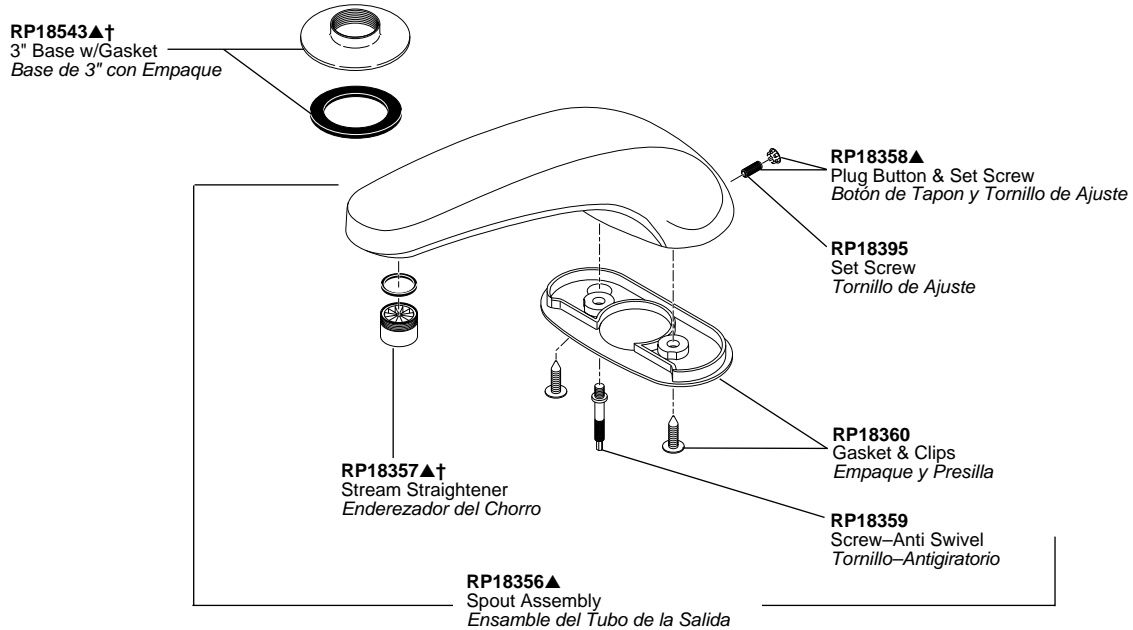

2710 Series includes Conventional Rough-In Kit RP18227. See Page 92.

La Serie 2710 incluye equipo para preparación de instalación convencional RP18227. Vea la página 92.

2711 Series includes Trim Only. Refer to Pages 92 & 93 for Rough-In Kit options.

La Serie 2711 Sólo incluye la guarnición. Vea las páginas 92 y 93 con opciones a para la preparación de instalación.

OPTIONAL/OPCIONAL	
<p>RP18300▲ 2 1/2" Base w/Gasket Base de 2 1/2" con Empaque</p> <p>RP23094▲ 2 5/8" Scalloped Base w/Gasket Base Festón de 2 5/8" con Empaque</p> <p>RP18300 For Use w/Conventional Rough-In Kits Only Sólo Para Uso RP18300 con Equipo de Preparación para Instalación Convencional</p>	<p>H612, H612CB, H612PB Large Lever Handles w/Screws Manijas Grande de Palanca con Tornillos</p> <p>RP25620 Set Screws Tornillos de Ajuste</p> <p>RP20185 Retention Screws Tornillos de Retención</p>
<p>H62, H62PB, H62WH Large Lever Handles w/Screws Manijas Grande de Palanca con Tornillos</p> <p>RP26865 Set Screws Tornillos de Ajuste</p> <p>RP20185 Retention Screws Tornillos de Retención</p> <p>A62, A62CL, A62OK, A62PB, A62PR, A62WH Handle Accents Acentos para Manijas</p>	<p>H64, H64PB, H64WH Large Lever Handles w/Screws Manijas Grande de Palanca con Tornillos</p> <p>RP26865 Set Screws Tornillos de Ajuste</p> <p>RP20185 Retention Screws Tornillos de Retención</p> <p>A64, A64CL, A64NN, A64PB, A64WH Handle Accents Acentos para Manijas</p>
	<p>H63, H63PB, H63WH Large Ring Handles w/Caps & Screws Manijas de Anillo Grande con Casquetes y Tornillos</p> <p>RP18343, RP18343PB, RP18343WH Handle Cap Casquete del Manijas</p> <p>RP5885 Screws/Tornillos</p> <p>RP18341, RP18341PB, RP18341WH Handle Base Base de la Manija</p> <p>A63, A63PB, A63ST, A63WH Handle Accents Acentos para Manijas</p>

See Page 25 for Handle Suffix Chart/Vea la tabla en página 25 para más detalles sobre sufijos de manijas

†Designates the accent color on split finish models./Designa el color para acentuar los modelos con acabados divididos.

Deck/Ledge Mount Roman Tub Faucets

Llaves para Montar en Bordos de Bañeras Romanas

Models/Modelos 2730 & 2731 Series

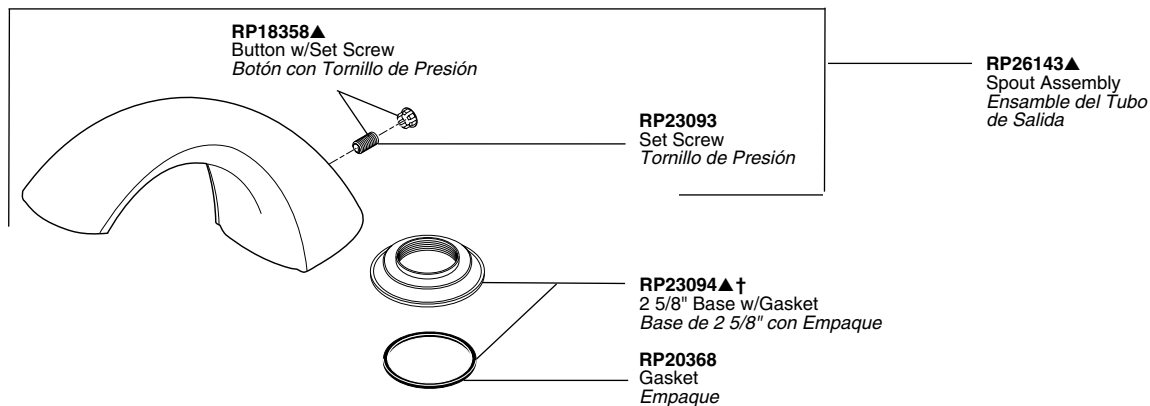

2730 Series includes Conventional Rough-In Kit RP18227. See Page 92.
La Serie 2730 incluye equipo para preparación de instalación convencional RP18227. Vea la página 92.

2731 Series includes Trim Only. Refer to Pages 92 & 93 for Rough-In Kit options.
La Serie 2731 sólo incluye la guarnición. Vea las páginas 92 y 93 con opciones a para la preparación de instalación.

<p>OPTIONAL/OPCIONAL</p> <p>RP18300▲ 2 1/2" Base w/Gasket <i>Base de 2 1/2" con Empaque</i></p> <p>RP18543▲ 3" Base w/Gasket <i>Base de 3" con Empaque</i></p> <p>RP18300 For Use w/Conventional Rough-In Kits Only <i>Uso Sólo RP18300 con Equipo para Preparación de Instalación Convencional</i></p>	<p>H67, H67NN, H67PB Large Porcelain Cross Handles w/Screws <i>Manijas de Cruz Pequeño de Porcelana con Tornillos</i></p> <p>RP26865 Set Screws <i>Tornillos de Ajuste</i></p> <p>RP20185 Retention Screws <i>Tornillos de Retención</i></p>	<p>H66, H66CB, H66NC, H66NN, H66NP, H66PB, H66WP Large Metal Cross Handles w/Set Screws <i>Manijas de Cruz de Metal Mediana con Tornillos de Presión</i></p> <p>RP26865 Set Screws <i>Tornillos de Ajuste</i></p> <p>RP20185 Retention Screws <i>Tornillos de Retención</i></p>
<p>RP22132 Helpful Hand (Aligns Handles) for up to 16" Centers <i>Mano Asistente (Alinea Manijas) de Distancia Hasta 16" Entre Los Centros de Los Vástagos</i></p>	<p>H61, H61PB Large Knob Handles w/Buttons & Screws <i>Manijas de Perilla Grande con Botones y Tornillos</i></p> <p>RP18373, RP18373PB Button Set (Red/Blue Indicators) <i>Botones (Indicadores:Rojo/Azul)</i></p> <p>RP5885 Screws/Tornillos</p> <p>RP18372 Handle/Manija</p>	<p>H65, H65CB, H65CK, H65CW, H65NC, H65NN, H65NP, H65PB, H65PK, H65PW, H65WC, H65WP Large Lever Handles w/Screws <i>Manijas de Grande de Palanca</i></p> <p>RP26865 Set Screws <i>Tornillos de Ajuste</i></p> <p>RP20185 Retention Screws <i>Tornillos de Retención</i></p>

See Page 25 for Handle Suffix Chart/Vea la tabla en página 25 para más detalles sobre sufijos de manijas

†Designates the accent color on split finish models./Designa el color para acentuar los modelos con acabados divididos.

▲ Designate proper finish suffix. Verify available finishes in Miscellaneous Parts Section. **Note:** Chrome models have no finish suffix. CB=Chrome/Brilliance® Polished Brass, NC=Brilliance® Pearl Nickel/Chrome, NN=Brilliance® Pearl Nickel, NP=Brilliance® Pearl Nickel/Brilliance® Polished Brass, PB=Brilliance® Polished Brass, WC=White/Chrome, WH=White, WP=White/Brilliance® Polished Brass.

▲ *Designe el sufijo apropiado para el acabado. Verifique acabados disponibles en la sección de Piezas Misceláneas. Nota: El acabado de los modelos de cromo no tienen sufijo. CB=Cromo/Bronce Pulido Brilliance®, NC=Níquel color Perla de Brilliance®, NN=Níquel color Perla de Brilliance®, NP=Níquel color Perla de Brilliance®/Bronce Pulido Brilliance®, PB=Bronce Pulido Brilliance®, WC=Blanco/Cromo, WH=Blanco, WP=Blanco/Bronce Pulido Brilliance®.*

Models/Modelos 2767 & 2768 Series

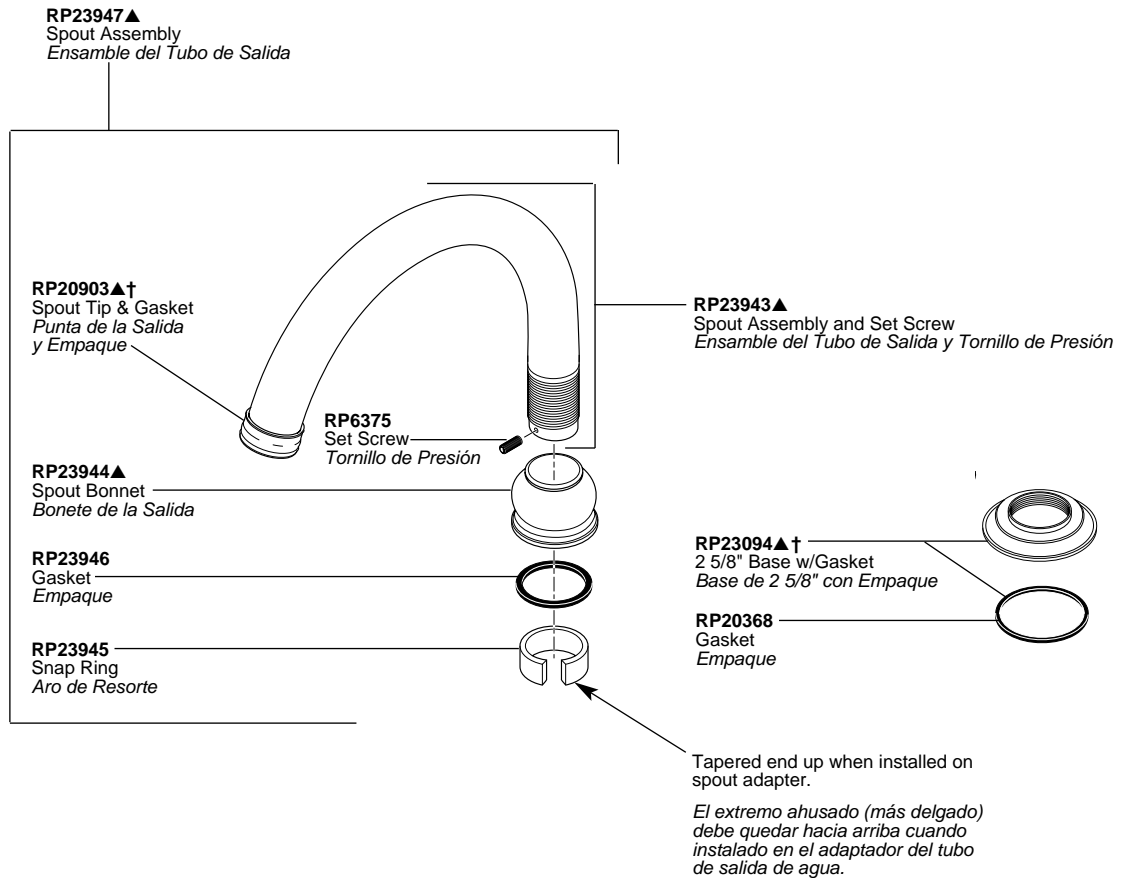

2767 Series includes Conventional Rough-In Kit RP18227. See Page 92.
La Serie 2767 incluye equipo para preparación de instalación convencional RP18227. Vea la página 92.

2768 Series includes Trim Only. Refer to Pages 92 & 93 for Rough-In Kit options.
La Serie 2768 sólo incluye la guarnición. Vea las páginas 92 y 93 con opciones a para la preparación de instalación.

H612, H612CB, H612NC, H612NN, H612NP, H612PB
Large Lever Handles w/Screws
Manijas Grande de Palanca con Tornillos

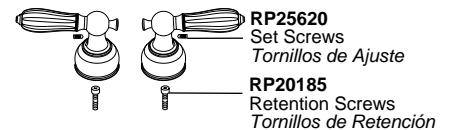

H62, H62PB, H62WH
Large Lever Handles w/Screws
Manijas Grande de Palanca con Tornillos

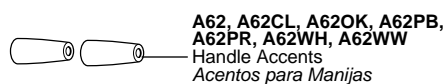
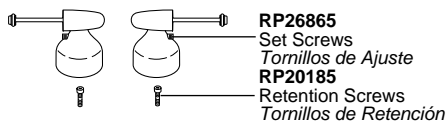

H64, H64NC, H64NN, H64NP, H64PB, H64WH
Large Lever Handles w/Screws
Manijas Grande de Palanca con Tornillos

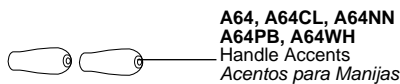
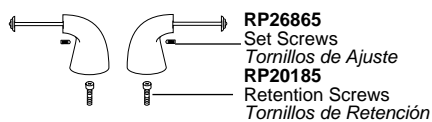

H63, H63PB, H63WH
Large Ring Handles w/Caps & Screws
Manijas de Anillo Grande con Casquetes y Tornillos

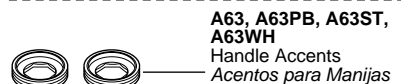
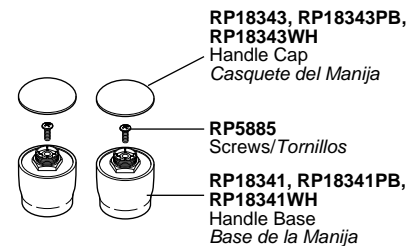

See Page 25 for Handle Suffix Chart/ *Vea la tabla en página 25 para más detalles sobre sufijos de manijas*

†Designates the accent color on split finish models. *Designa el color para acentuar los modelos con acabados divididos.*

Deck/Ledge Roman Tub Faucets

Llaves para Bordos de Bañeras Romanas

Models/Modelos 2770 & 2771 Series

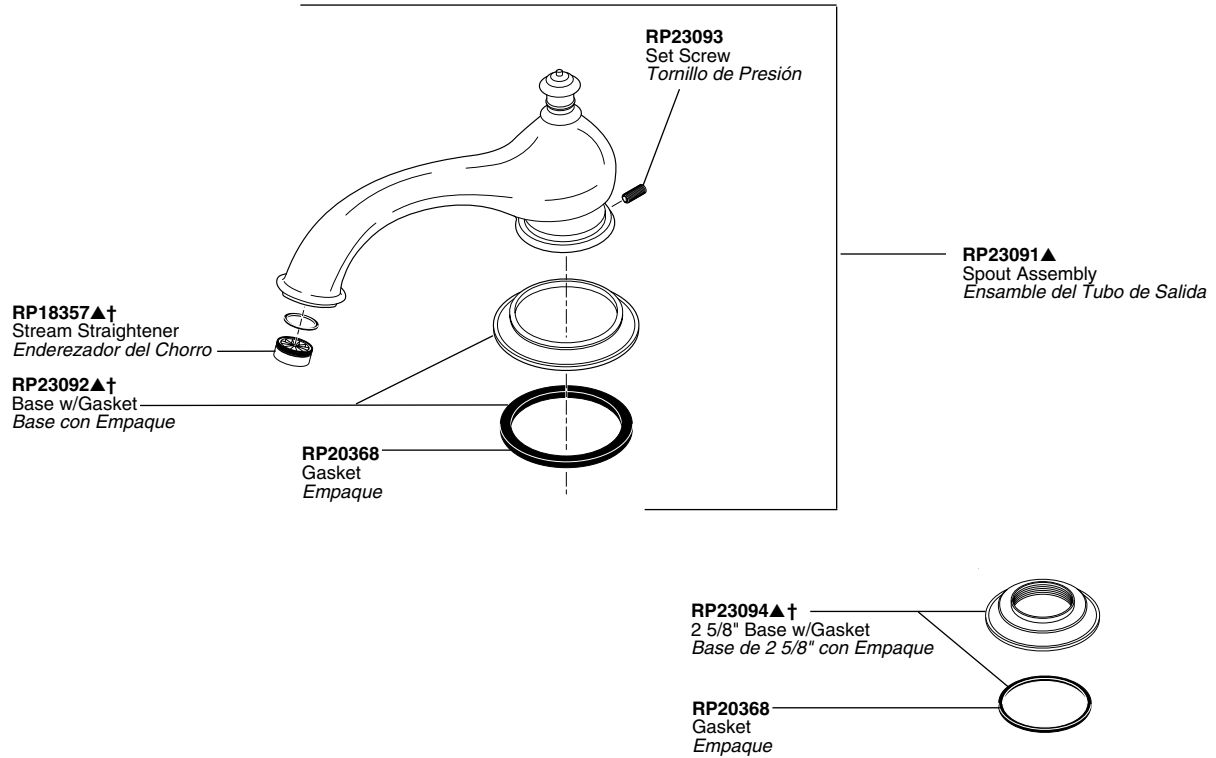

2770 Series Includes Conventional Rough-In Kit RP18227. See Page 92.
La Serie 2770 incluye equipo para preparación de instalación convencional RP18227.
Vea la página 92.

2771 Series Includes Trim Only. Refer to Pages 92 & 93 for Rough-In Kit Options.
La Serie 2771 sólo incluye la guarnición. Vea las páginas 92 y 93 con opciones a
para la preparación de instalación.

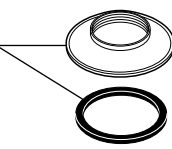
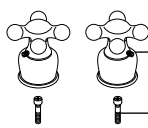
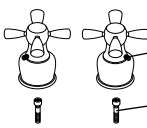
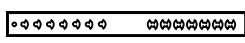
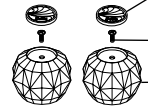
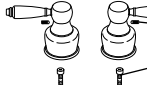
<p>OPTIONAL/OPCIONAL RP18300▲ 2 1/2" Base w/Gasket Base con Empaque de 2 1/2" For Use w/Conventional Rough-In Kits Only Uso Sólo con Equipo para Preparación de Instalación Convencional</p> 	<p>H67, H67NN, H67PB Large Porcelain Cross Handles w/Screws Manijas de Cruz Pequeño de Porcelana con Tornillos</p>  <p>RP26865 Set Screws Tornillos de Ajuste</p> <p>RP20185 Retention Screws Tornillos de Retención</p>	<p>H66, H66CB, H66NC, H66NN, H66NP, H66PB, H66WP Large Metal Cross Handles w/Set Screws Manijas de Cruz de Metal Mediana con Tornillos de Presión</p>  <p>RP26865 Set Screws Tornillos de Ajuste</p> <p>RP20185 Retention Screws Tornillos de Retención</p>
<p>RP22132 Helpful Hand (Aligns Handles) for up to 16" Centers Mano Asistente (Alinea Manijas) de Distancia Hasta 16" Entre Los Centros de Los Vástagos</p> 	<p>H61, H61PB Large Knob Handles w/Buttons & Screws Manijas de Perilla Grande con Botones y Tornillos</p>  <p>RP18373, RP18373PB Button Set (Red/Blue Indicators) Botones (Indicadores:Rojo/Azul)</p> <p>RP5885 Screws/Tornillos</p> <p>RP18372 Handle/Manija</p>	<p>H65, H65CB, H65CK, H65CW, H65NC, H65NN, H65NP, H65PB, H65PK, H65PW, H65WC, H65WP Large Lever Handles w/Screws Manijas de Grande de Palanca</p>  <p>RP26865 Set Screws Tornillos de Ajuste</p> <p>RP20185 Retention Screws Tornillos de Retención</p>

See Page 25 for Handle Suffix Chart/Vea la tabla en página 25 para más detalles sobre sufijos de manijas

†Designates the accent color on split finish models./Designa el color para acentuar los modelos con acabados divididos.

▲ Designate proper finish suffix. Verify available finishes in Miscellaneous Parts Section. **Note:** Chrome models have no finish suffix. CB=Chrome/Brilliance® Polished Brass, NC=Brilliance® Pearl Nickel/Chrome, NN=Brilliance® Pearl Nickel, NP=Brilliance® Pearl Nickel/Brilliance® Polished Brass, PB=Brilliance® Polished Brass, WH=White.

▲ *Designe el sufijo apropiado para el acabado. Verifique acabados disponibles en la sección de Piezas Misceláneas. Nota: El acabado de los modelos de cromo no tienen sufijo. CB=Cromo/Bronce Pulido Brilliance®, NC=Níquel color Perla de Brilliance®/Cromo, NN=Níquel color Perla de Brilliance®, NP=Níquel color Perla de Brilliance®/Bronce Pulido Brilliance®, PB=Bronce Pulido Brilliance®, WH=Blanco.*

Models/Modelos 2780 & 2781 Series

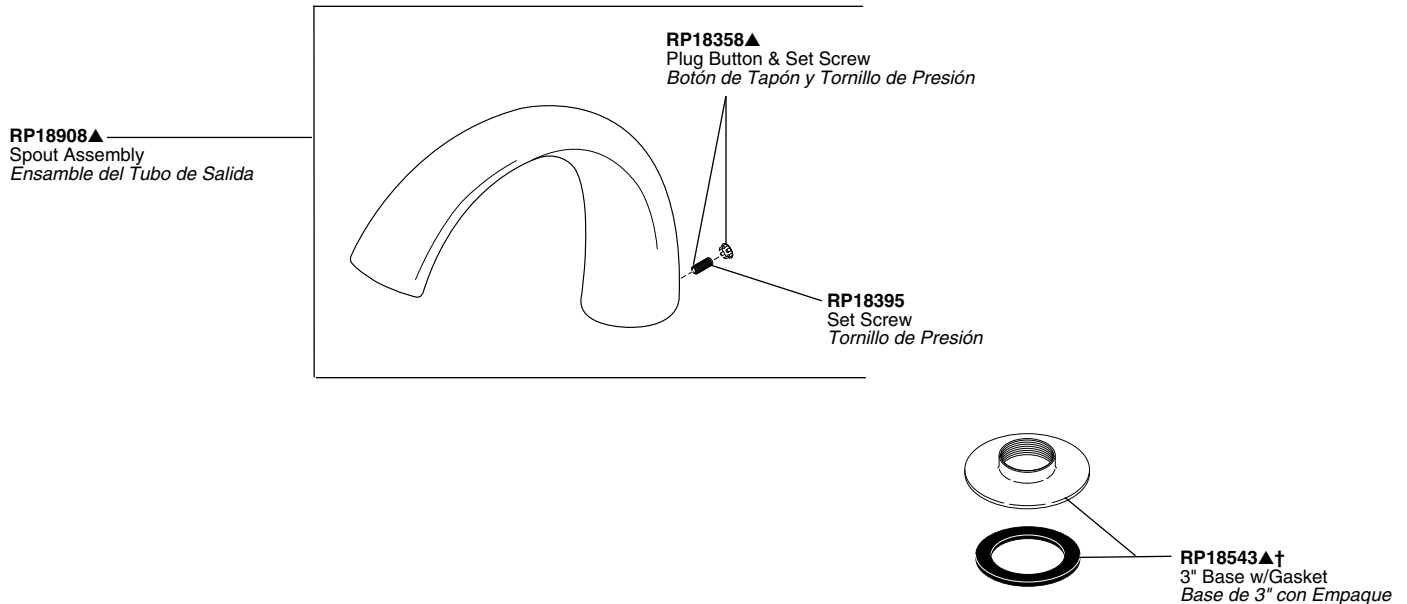

2780 Series Includes Conventional Rough-In Kit RP18227. See Page 92.
La Serie 2780 incluye equipo para preparación de instalación convencional RP18227.
Vea la página 92.

2781 Series Includes Trim Only. Refer to Pages 92 & 93 for Rough-In Kit Options.
La Serie 2781 sólo incluye la guarnición. Vea las páginas 92 y 93 con opciones para la preparación de instalación.

H612, H612CB, H612NC, H612NN, H612NP, H612PB
Large Lever Handles w/Screws
Manijas Grande de Palanca con Tornillos

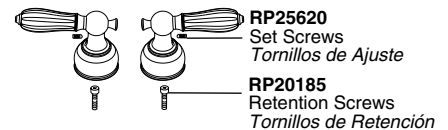

H62, H62PB, H62WH
Large Lever Handles w/Screws
Manijas Grande de Palanca con Tornillos

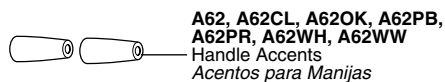
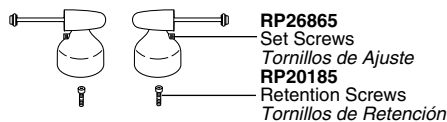

H64, H64NC, H64NN, H64NP, H64PB, H64WH
Large Lever Handles w/Screws
Manijas Grande de Palanca con Tornillos

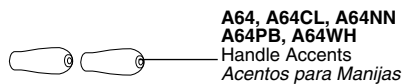
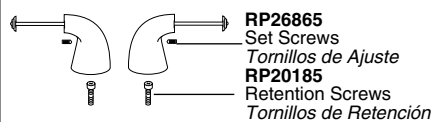

H63, H63PB, H63WH
Large Ring Handles w/Caps & Screws
Manijas de Anillo Grande con Casquetes y Tornillos

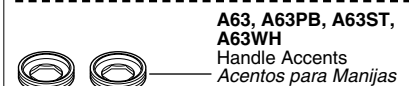
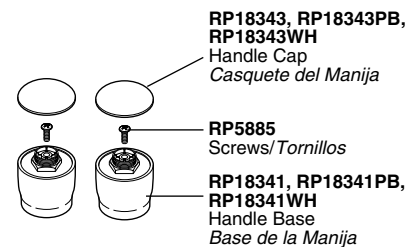

See Page 25 for Handle Suffix Chart/Vea la tabla en página 25 para más detalles sobre sufijos de manijas

†Designates the accent color on split finish models./Designa el color para acentuar los modelos con acabados divididos.

Deck/Ledge Mount Rough-In Kit

Montura de Bordos para Equipo para Preparación de Instalación

Model RP23601 10" Fixed Conventional Rough-In Kit

Modelo RP23601 Equipo de Preparación para Instalación Fija Convencional de 10"

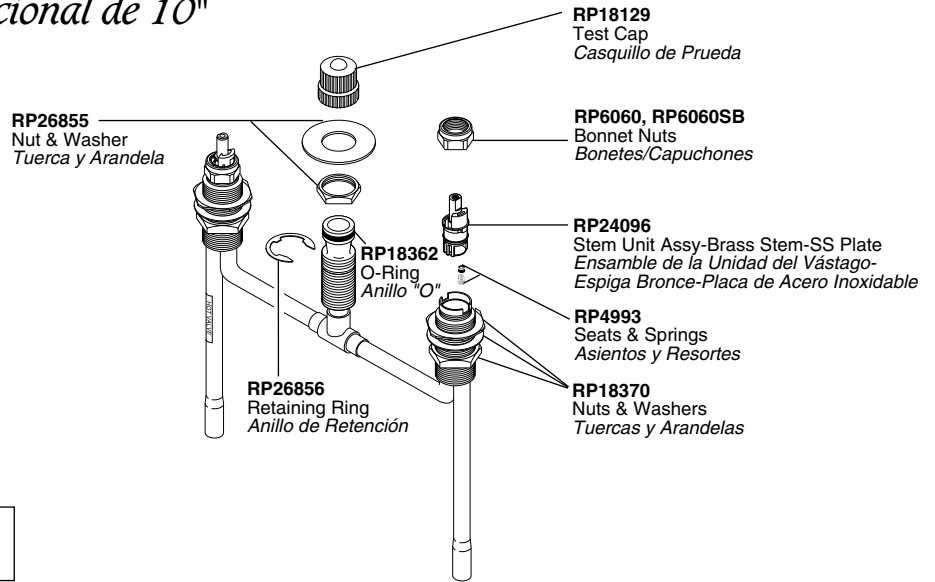

Adjusts to 1 1/4" Max. Deck Thickness
Se Ajusta Hasta un Max. de 1 1/4" de Grosor del Borde

Model RP18227 Conventional Rough-In Kit

Modelo RP18227 Equipo de Preparación para Instalación Convencional

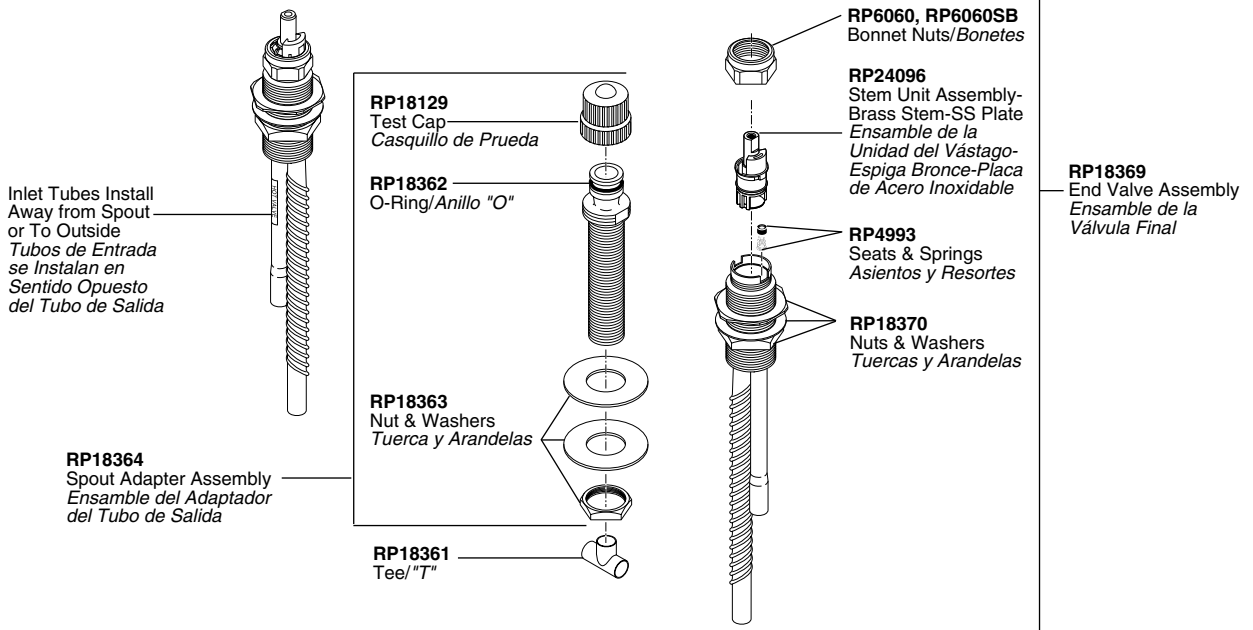

Adjusts to 1 1/4" Max. Deck Thickness.
For 1" Additional Thickness Order RP18504
Se Ajusta Hasta un Max. de 1 1/4" de Grosor del Borde
Para Mas Grosor 1" Hago un Pedido RP18504

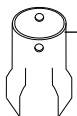

RP16867
Wrench for End Valve
Assembly
Llave para Ensamble
de Válvula Final

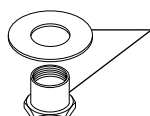

RP18504
Thick Deck Mounting Nuts &
Washers for RP18227 Only-
Adds 1"
Tuercas y Arandelas para
Montura en Paredes Gruesa
Sólo RP18227-1" Mas

RP22132
Helpful Hand (Aligns Handles) for up to 16" Centers
(For RP18227 Only)
Mano Asistente (Alinea Manijas) de Distancia Hasta
16" Entre Los Centros de Los Vástagos
(Para Sólo RP18227)



Model RP18235 Thick Tile Rough-In Kit

Modelo RP18235 Equipo de Preparación para Instalación en Losas Gruesas

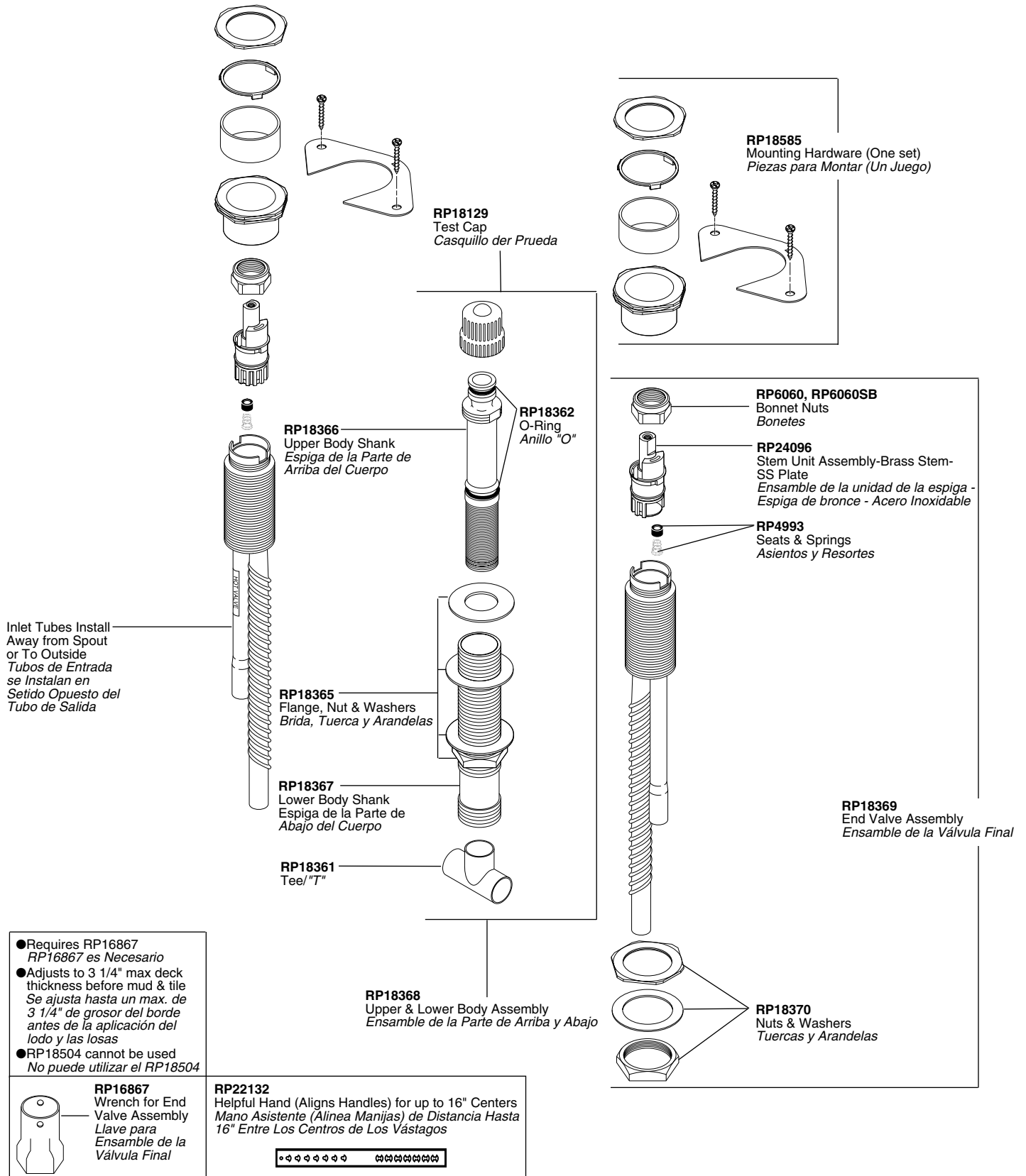

Wall Mount Roman Tub Faucets

Montura de Pared para Llaves de Bañeras Romanas

Models/Modelos 2714 Series

▲ Designate proper finish suffix. Verify available finishes in Miscellaneous Parts Section. **Note:** Chrome models have no finish suffix. PB=Brilliance® Polished Brass.

▲ Designe el sufijo apropiado para el acabado. Verifique acabados disponibles en la sección de Piezas Misceláneas. Nota: El acabado de los modelos de cromo no tienen sufijo. PB=Bronce Pulido 'Brilliance'®.

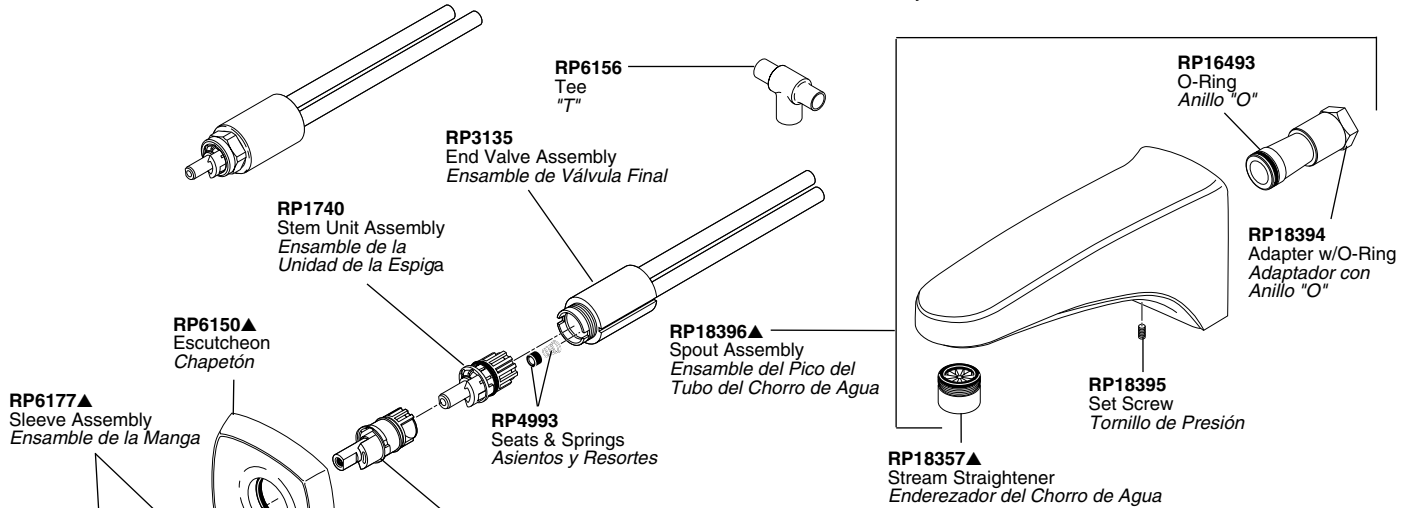

H612, H612PB
Large Lever Handles w/Screws
Manijas Grande de Palanca con Tornillos

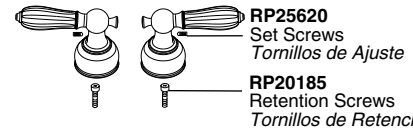

H67, H67PB
Large Porcelain Cross Handles w/Screws
Manijas de Cruz Grande de Porcelana con Tornillos

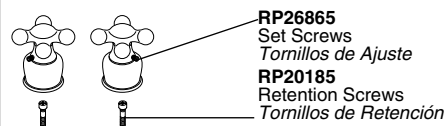

H66, H66PB
Large Metal Cross Handles w/Screws
Manijas de Cruz de Metal Grande con Tornillos

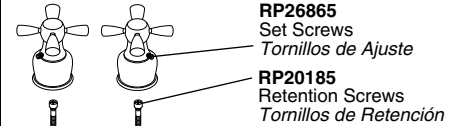

H48
Metal Knob Handles w/Buttons & Screws
Manijas de Perilla Metal con Botones y Tornillos

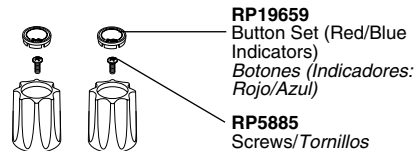

H41, H41PB
Medium Knob Handles w/Buttons & Screws
Manijas de Perilla Mediana con Botones y Tornillos

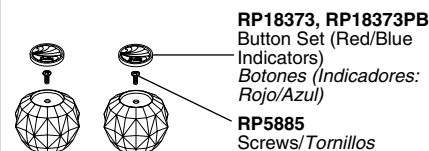

H65, H65CB, H65CK, H65CW, H65PB, H65PK, H65PW
Large Lever Handles w/Screws
Manijas de Grande de Palanca con Tornillos

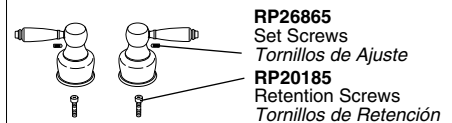

H62, H62PB
Large Lever Handles w/Screws
Manijas de Grande de Palanca con Tornillos

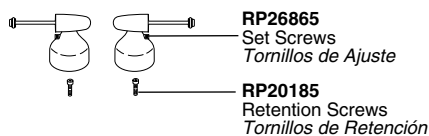

H64, H64PB
Large Lever Handles w/Screws
Manijas Grande de Palanca con Tornillos

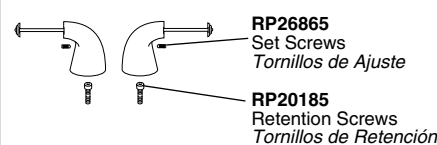

H63, H63PB
Large Ring Handles w/Caps & Screws
Manijas de Anillo Grande con Casquetes y Tornillos

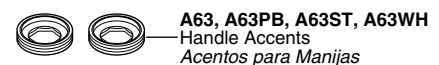
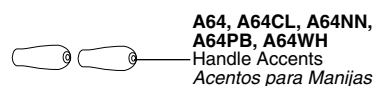
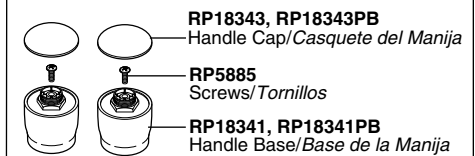

See Page 25 for Handle Suffix Chart/Vea la tabla en página 25 para más detalles sobre sufijos de manijas

Roman Tub Hand Held Showers

Regaderas de Mano para Llaves de Bañeras Romanas

Models/Modelos RP14979 Series

▲ Designate proper finish suffix. Verify available finishes in Miscellaneous Parts Section. **Note:** Chrome models have no finish suffix. CB=Chrome/Brilliance® Polished Brass, NC=Brilliance® Pearl Nickel/Chrome, NN=Brilliance® Pearl Nickel, NP=Brilliance® Pearl Nickel/Brilliance® Polished Brass, PB=Brilliance® Polished Brass, WH=White.

▲ *Designe el sufijo apropiado para el acabado. Verifique acabados disponibles en la sección de Piezas Misceláneas. Nota: El acabado de los modelos de cromo no tienen sufijo. CB=Cromo/Bronce Pulido Brilliance®, NC=Nickel color Perla de Brilliance®/Cromo, NN=Nickel color Perla de Brilliance®, NP=Nickel color Perla de Brilliance®/Bronce Pulido Brilliance®, PB=Bronce Pulido Brilliance®, WH=Blanco.*

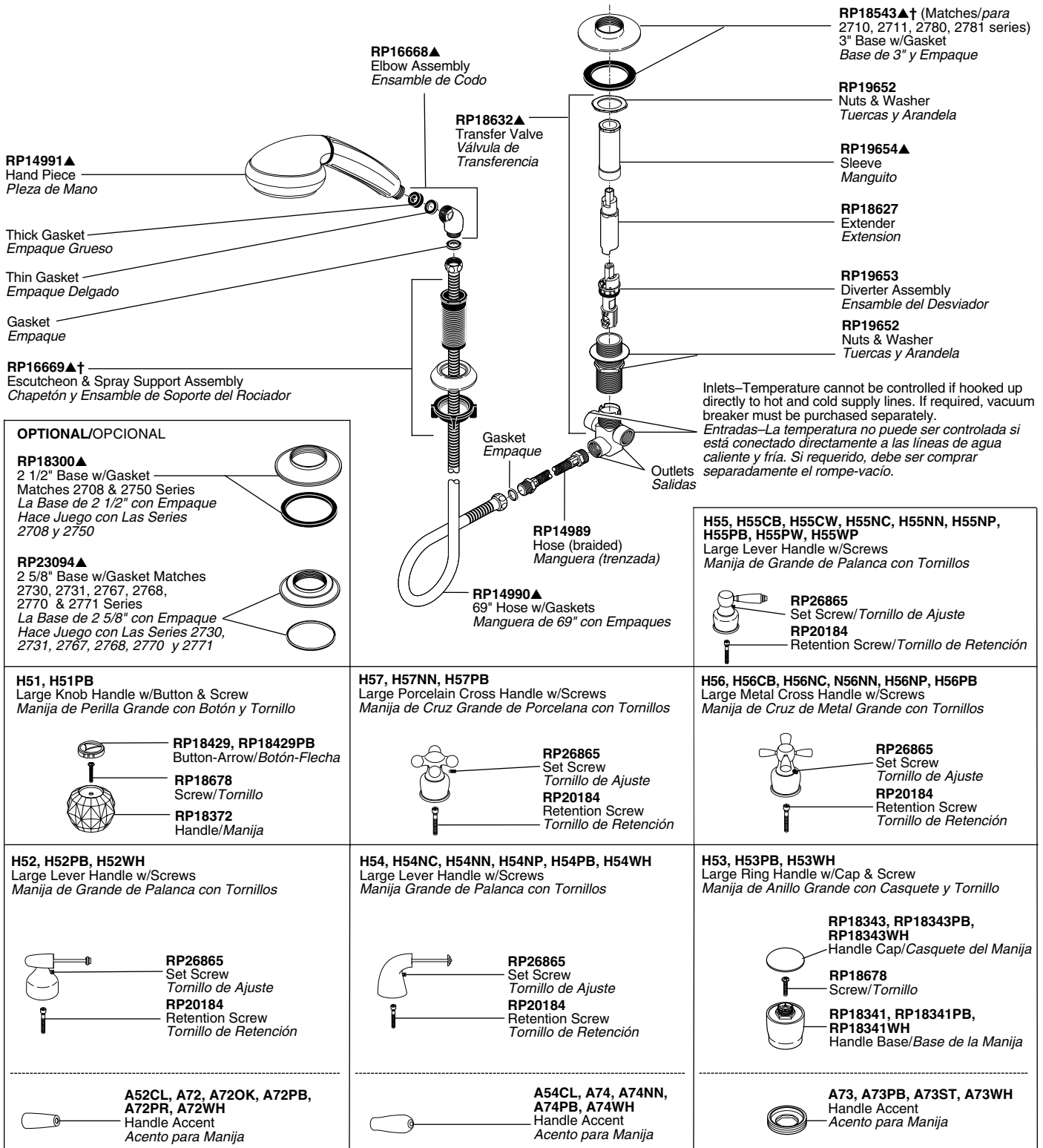

See Page 25 for Handle Suffix Chart/Vea la tabla en página 25 para más detalles sobre sufijos de manijas

†Designates the accent color on split finish models./Designa el color para acentuar los modelos con acabados divididos.

Bidet Valves

Válvulas para Bidés

Model/Modelo 33 Series

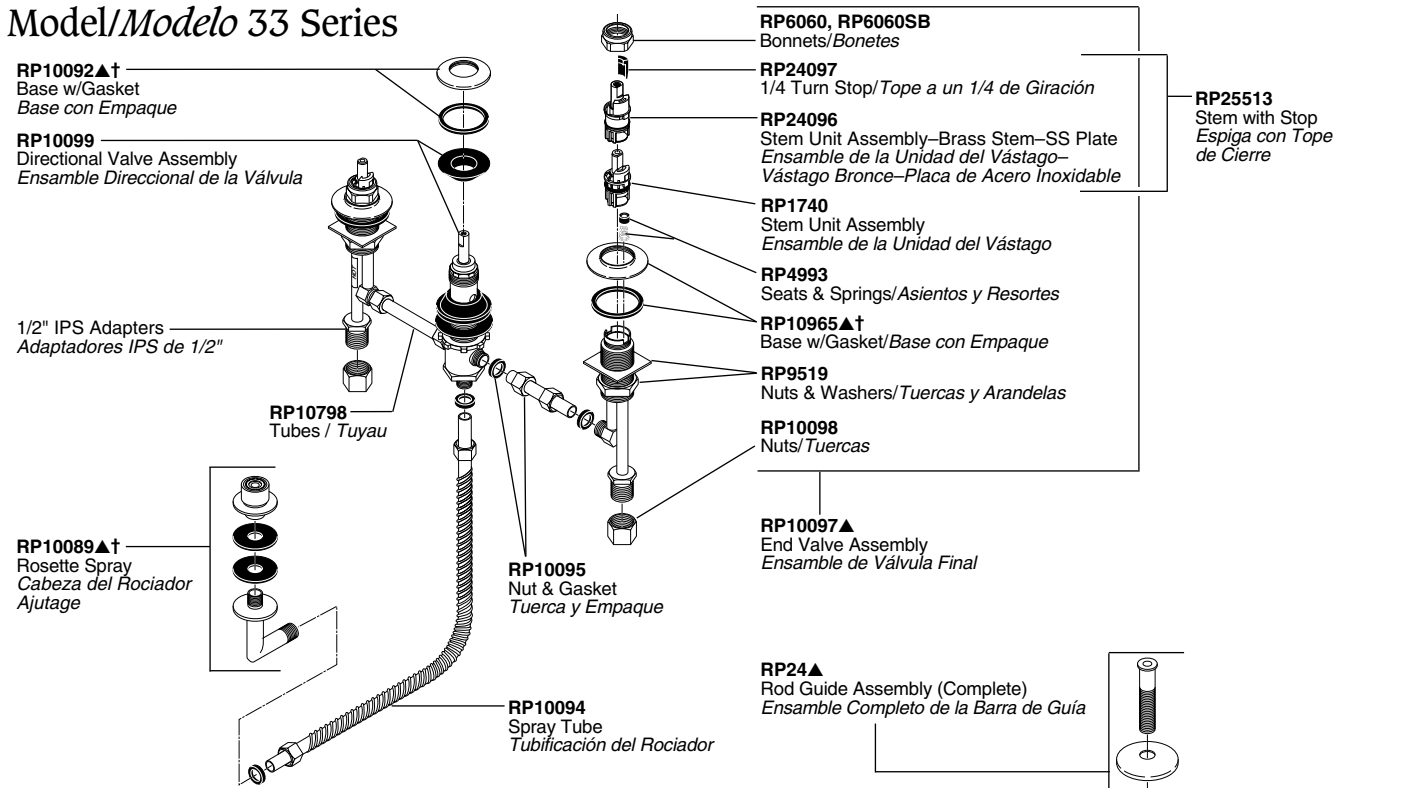

Model/Modelo 44 Series

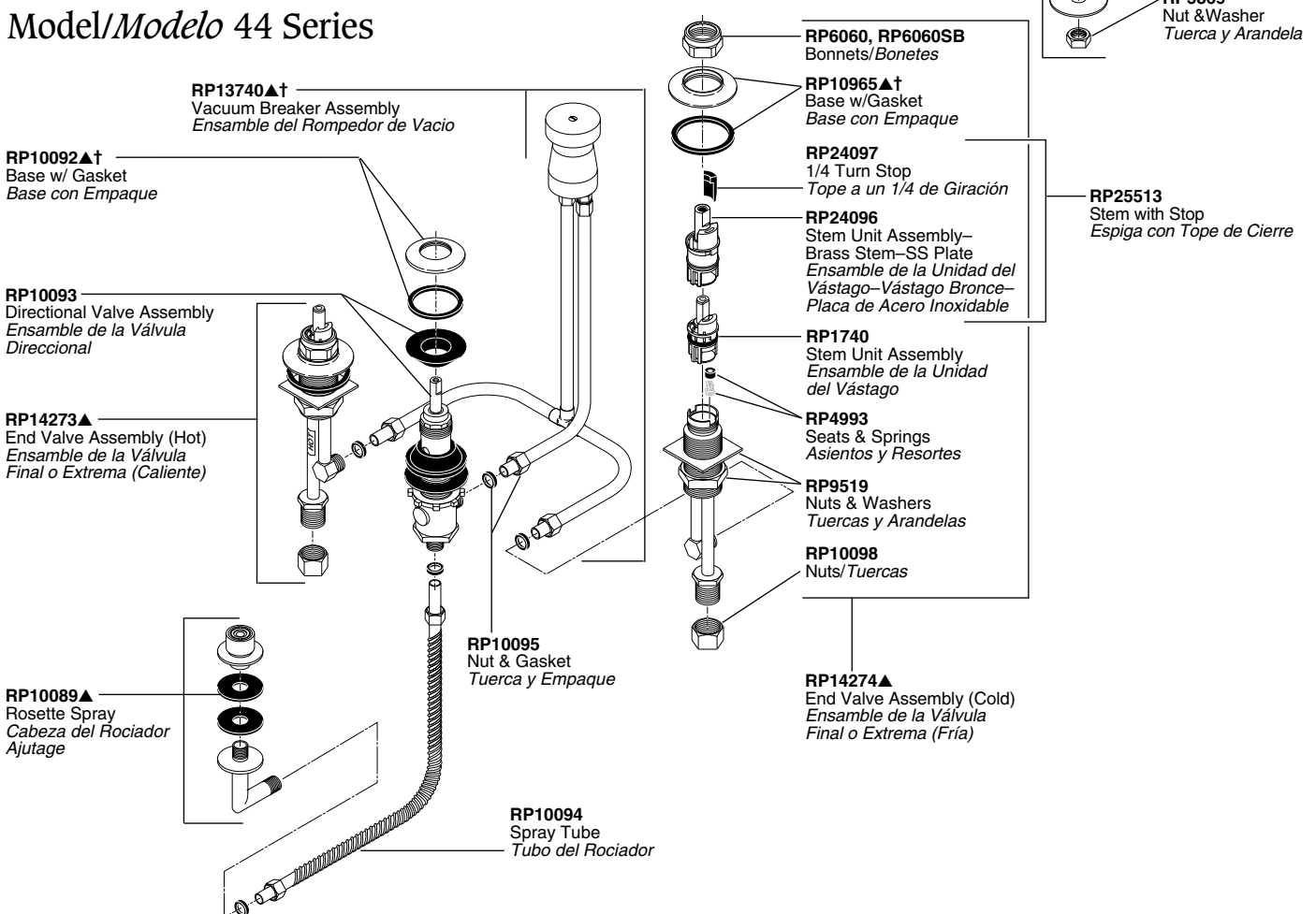

†Designates the accent color on split finish models.
Designa el color para acentuar los modelos con acabados divididos.

▲ Designate proper finish suffix. Verify available finishes in Miscellaneous Parts Section. **Note:** Chrome models have no finish suffix. CB=Chrome/Brilliance® Polished Brass, PB=Brilliance® Polished Brass, WH=White.

▲ Designe el sufijo apropiado para el acabado. Verifique acabados disponibles en la sección de Piezas Misceláneas. **Nota:** El acabado de los modelos de cromo no tienen sufijo. CB=Cromo/Bronce Pulido Brilliance®, PB=Bronce Pulido Brilliance®, WH=Blanco.

RP26533▲
Pop-Up Assembly Less Lift Rod
Ensamble del desagüe automático sin la barra de alzar

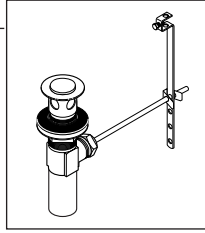
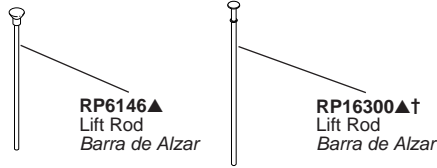

RP22132
Helpful Hand Installation Aid
Utilidad para Asistencia en Instalaciones a Mano



RP10612
RP11096 (Bulk Kit/Equipo de Cantidades Grandes)
Thick Tile Mounting Kit for Bidet End Valves—Adds 1"
Juego de Herramientas para la Instalación en Losas Gruesas para las Válvulas Finales del Bidé—le Agrega 1"

■ Refer to pages 51 - 53 for lavatory drain assemblies. Vea páginas 51 - 53 para ensambles de los desagües de lavamanos.

Diverter Handles/Manijas de Desviador

End Valve Handles/Válvulas para Manijas Final

<p>H11, H11PB Small Knob Handle w/Arrow Button & Screw Manija de Perilla Pequeño con Botón de Flecha y Tornillo</p> <p>RP18429, RP18429PB Arrow Button / Botón de Flecha</p> <p>RP5885 Screw / Tornillo</p>	<p>H21, H21PB Small Knob Handles w/Hot & Cold Buttons & Screws Manijas de Perilla Pequeño con Botones de Caliente y Fría y Tornillos</p> <p>RP27644▲ Finial/Botón para la Barra del Desagüe</p> <p>RP18373, RP18373PB Button Set (Red/Blue Indicators) Botones (Indicadores: Rojo/Azul)</p> <p>RP5885 Screws / Tornillos</p>
<p>H13, H13PB Small Ring Handle w/Cap & Screw Manija de Anillo Pequeña con Casquete y Tornillo</p> <p>RP18342, RP18342PB Handle Cap / Casquete del Manija</p> <p>RP5885 Screw / Tornillo</p> <p>RP18340, RP18340PB Handle Base / Base de la Manija</p> <hr/> <p>A13, A13PB, A13WH Handle Accent / Acento para Manija</p>	<p>H23, H23PB, H23WH Small Ring Handles w/Caps & Screws Manijas de Anillo Pequeña con Casquetes y Tornillos</p> <p>RP18342, RP18342PB, RP18342WH Handle Cap / Casquete del Manija</p> <p>RP5885 Screws / Tornillos</p> <p>RP18340, RP18340PB, RP18340WH Handle Base / Base de la Manija</p> <hr/> <p>RP27644▲ Finial / Botón para la Barra del Desagüe</p> <p>A23, A23OK, A23PB, A23ST, A23STPB, A23STWH, A23WH Handle Accents w/Finial / Acentos para Manijas con Botón para la Barra del Desagüe</p>
<p>H17, H17PB Small Porcelain Cross Handle w/Screws Manija de Cruz Pequeño de Porcelana con Tornillos</p> <p>RP25620 Set Screw / Tornillo de Ajuste</p> <p>RP20185 Retention Screw / Tornillo de Retención</p>	<p>H27, H27PB Small Porcelain Cross Handles w/Screws Manijas de Cruz Pequeño de Porcelana con Tornillos</p> <p>RP24588▲ Finial / Botón para la Barra del Desagüe</p> <p>RP25620 Set Screws / Tornillos de Ajuste</p> <p>RP20185 Retention Screws / Tornillos de Retención</p>
<p>H36, H36CB, H36PB, H36WC, H36WP Medium Metal Cross Handle w/Screws Manija de Cruz de Metal Mediana con Tornillos</p> <p>RP25620 Set Screw / Tornillo de Ajuste</p> <p>RP20185 Retention Screw / Tornillo de Retención</p>	<p>H26, H26CB, H26PB, H26WC, H26WP Small Metal Cross Handles w/Screws Manijas de Cruz de Metal Pequeño con Tornillos</p> <p>RP24588▲ Finial / Botón para la Barra</p> <p>RP25620 Set Screws / Tornillos de Ajuste</p> <p>RP20185 Retention Screws / Tornillos de Retención</p>

Use H11, H13, H17 or H36 Series as Diverter Handle. / Use las Series H11, H13, H17 o H36 como Manija Desviadora.

<p>H22, H22PB, H22WH Small Lever Handles w/Screws / Manijas Pequeñas de Palanca con Tornillos</p> <p>RP25620 Set Screws / Tornillos de Ajuste</p> <p>RP20185 Retention Screws / Tornillos de Retención</p> <hr/> <p>RP27644▲ A22, A22CL, A22OK, A22PB, A22PR, A22WH, A22WW Handle Accents w/Finial Accesorios de Manijas on Botón para la Barra del Desagüe</p>	<p>H24, H24PB, H24WH Small Lever Handles w/Screws / Manijas Pequeña de Palanca con Tornillos</p> <p>RP25620 Set Screws / Tornillos de Ajuste</p> <p>RP20185 Retention Screws / Tornillos de Retención</p> <hr/> <p>A24, A24CL, A24PB, A24WH Handle Accents w/Finial Accesorios de Manijas on Botón para la Barra del Desagüe</p>
<p>H25, H25CB, H25CK, H25CW, H25PB, H25PK, H25PW, H25WC, H25WP Small Lever Handles w/Screws / Manijas de Pequeña de Palanca con Tornillos</p> <p>RP24588▲ Finial/Botón / Barra del Desagüe</p> <p>RP25620 Set Screws / Tornillos de Ajuste</p> <p>RP20185 Retention Screws / Tornillos de Retención</p>	<p>H212, H212CB, H212PB, H212WH Small Lever Handles w/Screws / Manijas Pequeñas de Palanca con Tornillos</p> <p>RP25620 Set Screws/Tornillos de Ajuste</p> <p>RP20185 Retention Screws / Tornillos de Retención</p>

†Designates the accent color on split finish models.
Designa el color para acentuar los modelos con acabados divididos.

Bath Wastes

Desagüe de la Bañera

Models/Modelos

RP291 (20 ga. Brass/Bronce) Series

RP691 (17 ga. Brass/Bronce) Series

Trip Lever/Palanquita de Desenganche

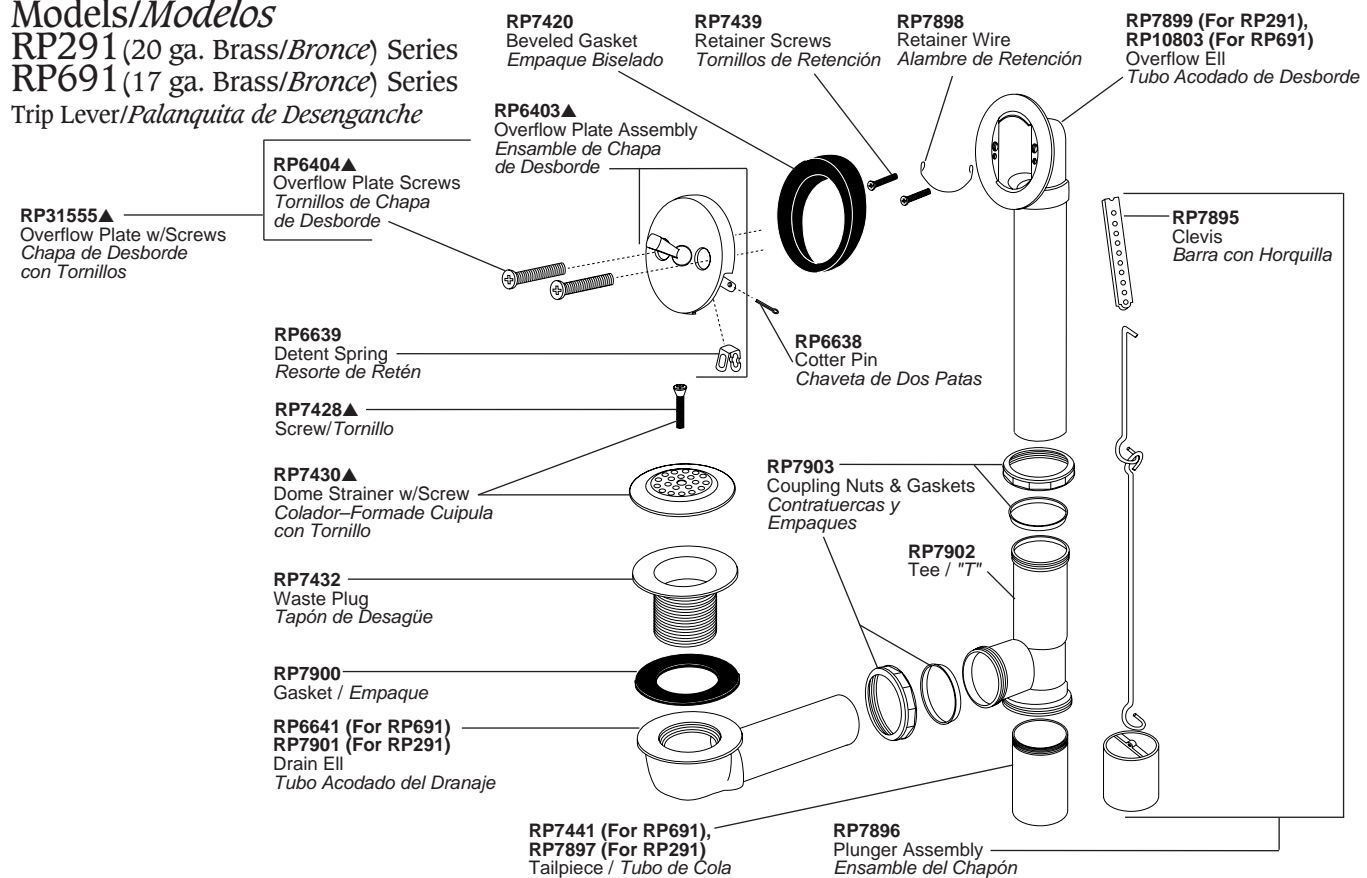

Model/Modelo

RP391 (Polypropylene/Polipropileno) Series

Trip Lever/Palanquita de Desenganche

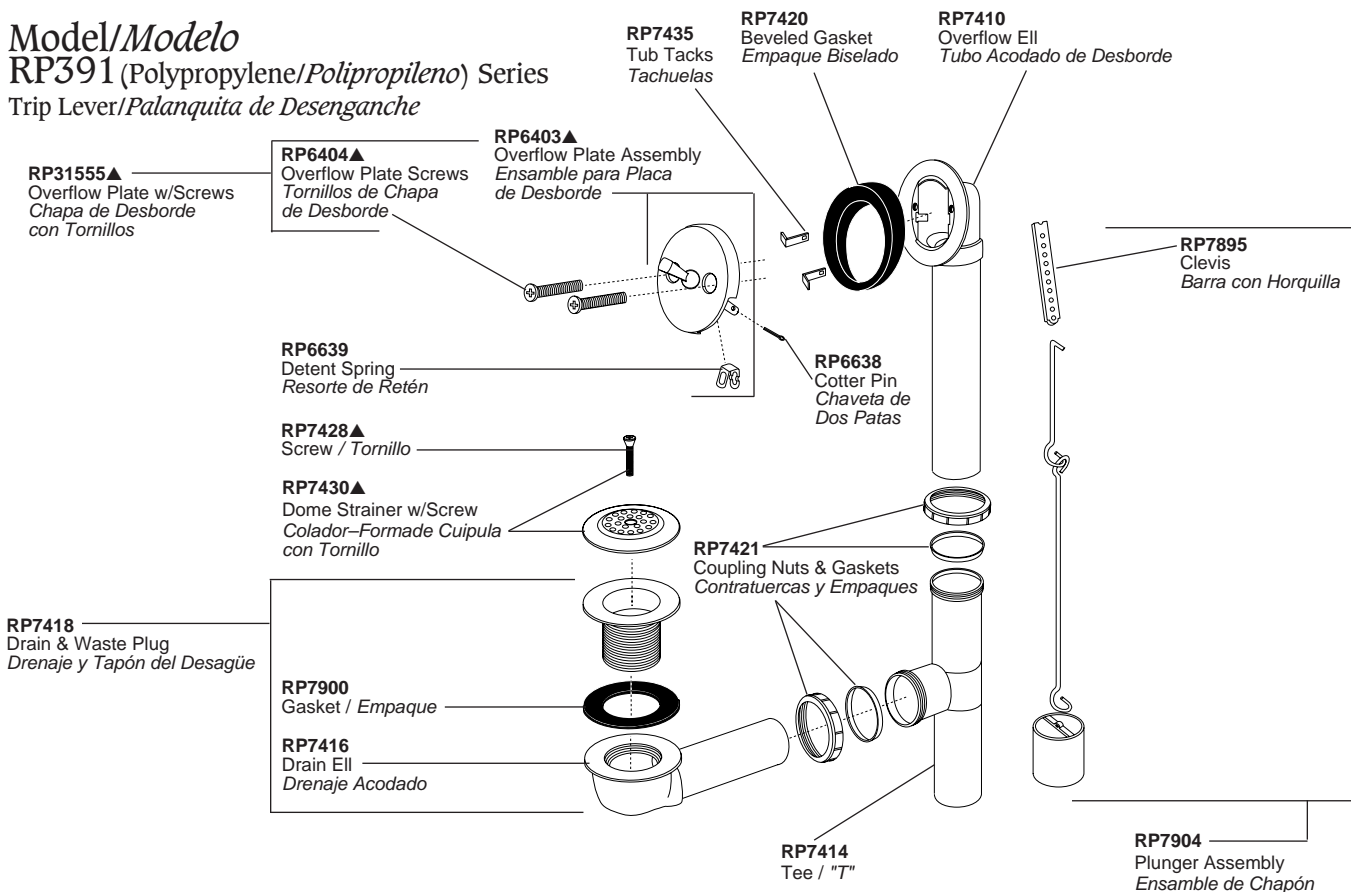

▲ Designate proper finish suffix. Verify available finishes in Miscellaneous Parts Section. **Note:** Chrome models have no finish suffix. NN=*Brilliance*® Pearl Nickel, PB=*Brilliance*® Polished Brass, WH=White.

▲ *Designe el sufijo apropiado para el acabado. Verifique acabados disponibles en la sección de Piezas Misceláneas. Nota: El acabado de los modelos de cromo no tienen sufijo. NN=Níquel color Perla de Brilliance®, PB=Bronce Pulido Brilliance®, WH=Blanco.*

Models/Modelos

RP293 (20 ga. Brass/Bronce) Series

RP693 (17 ga. Brass/Bronce) Series

Toe Operated/Operado con el Pie

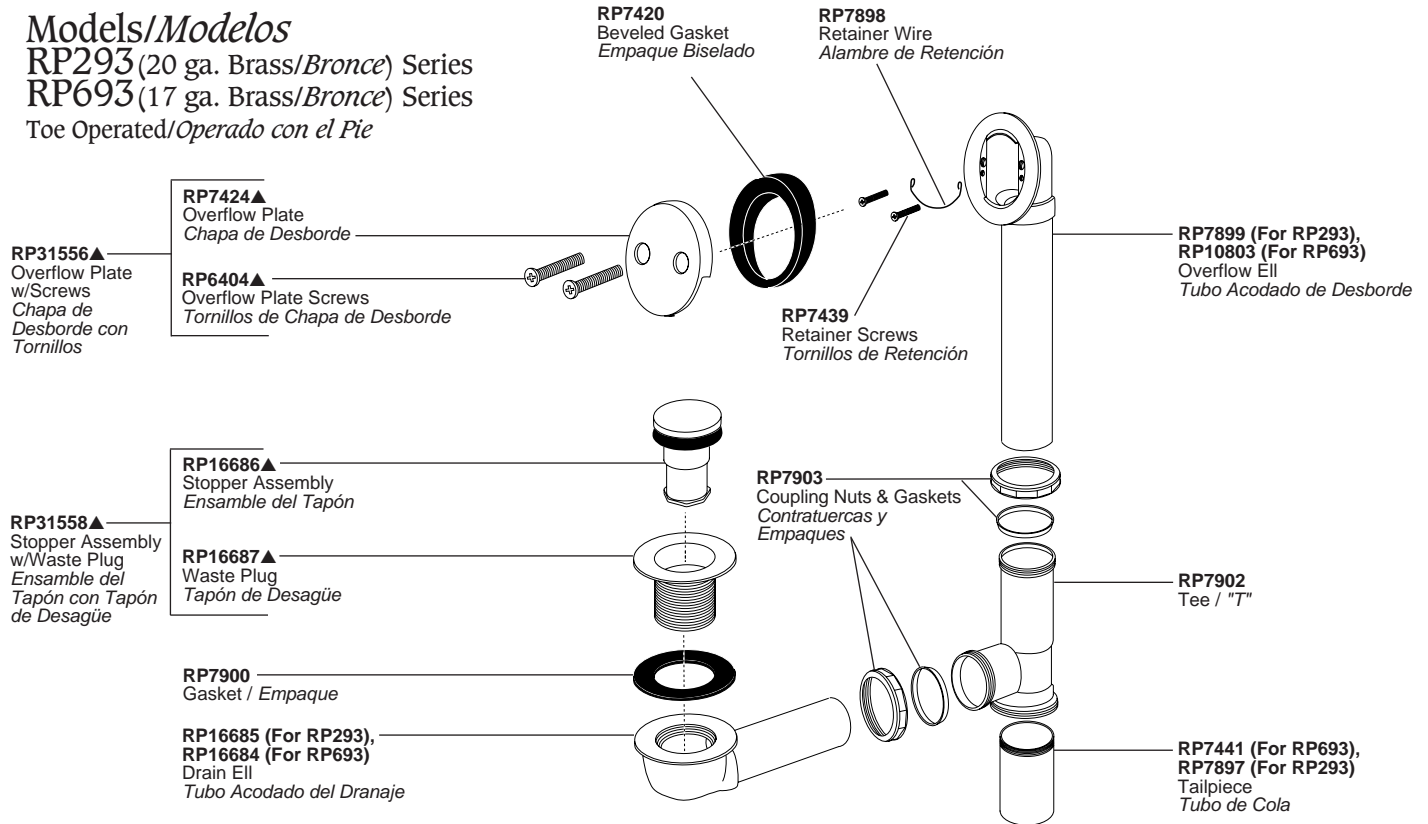

Model/Modelo

RP393 (Polypropylene/Polipropileno) Series

Toe Operated/Operado con el Pie

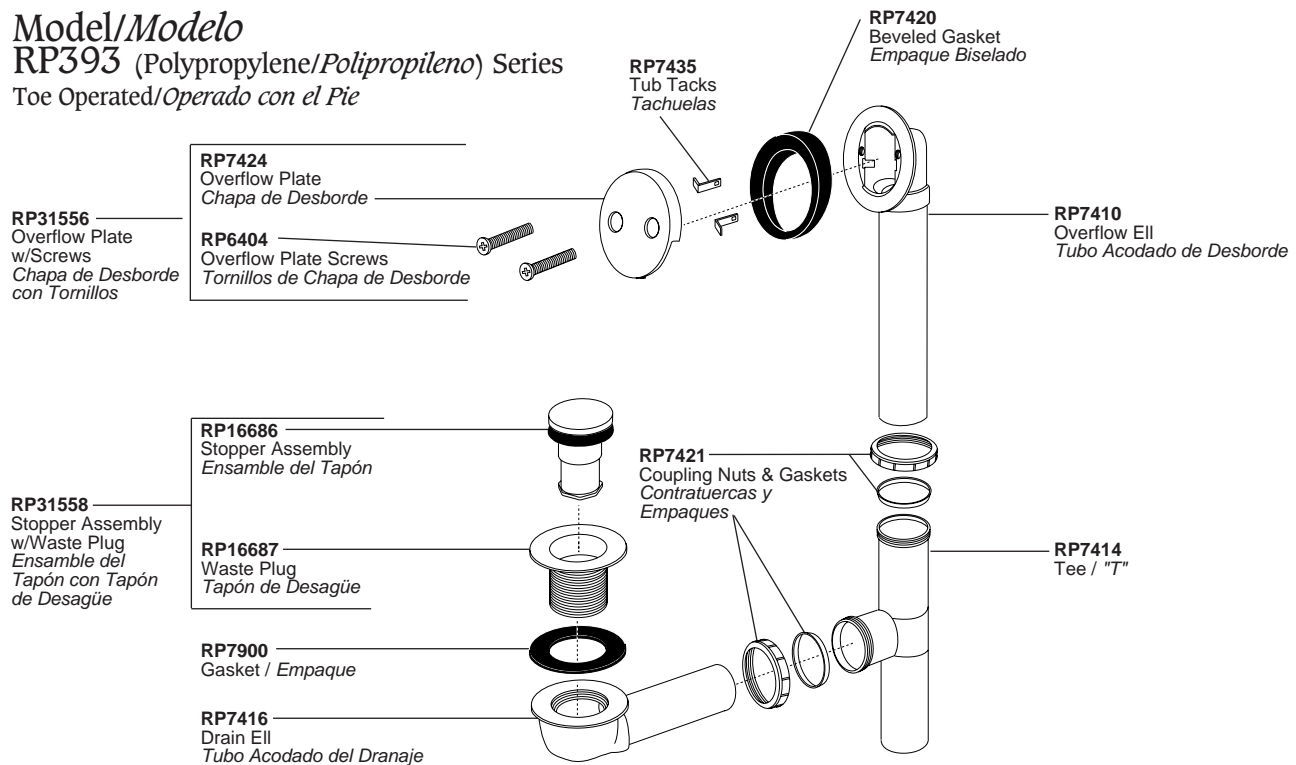

Bath Wastes and Accessories

Desagüe de la Bañera y Accesorios para el Baño

Model/Modelo

RP695 (17 ga. Brass/Bronce) Series

Lift & Turn/*Alce y Gire*

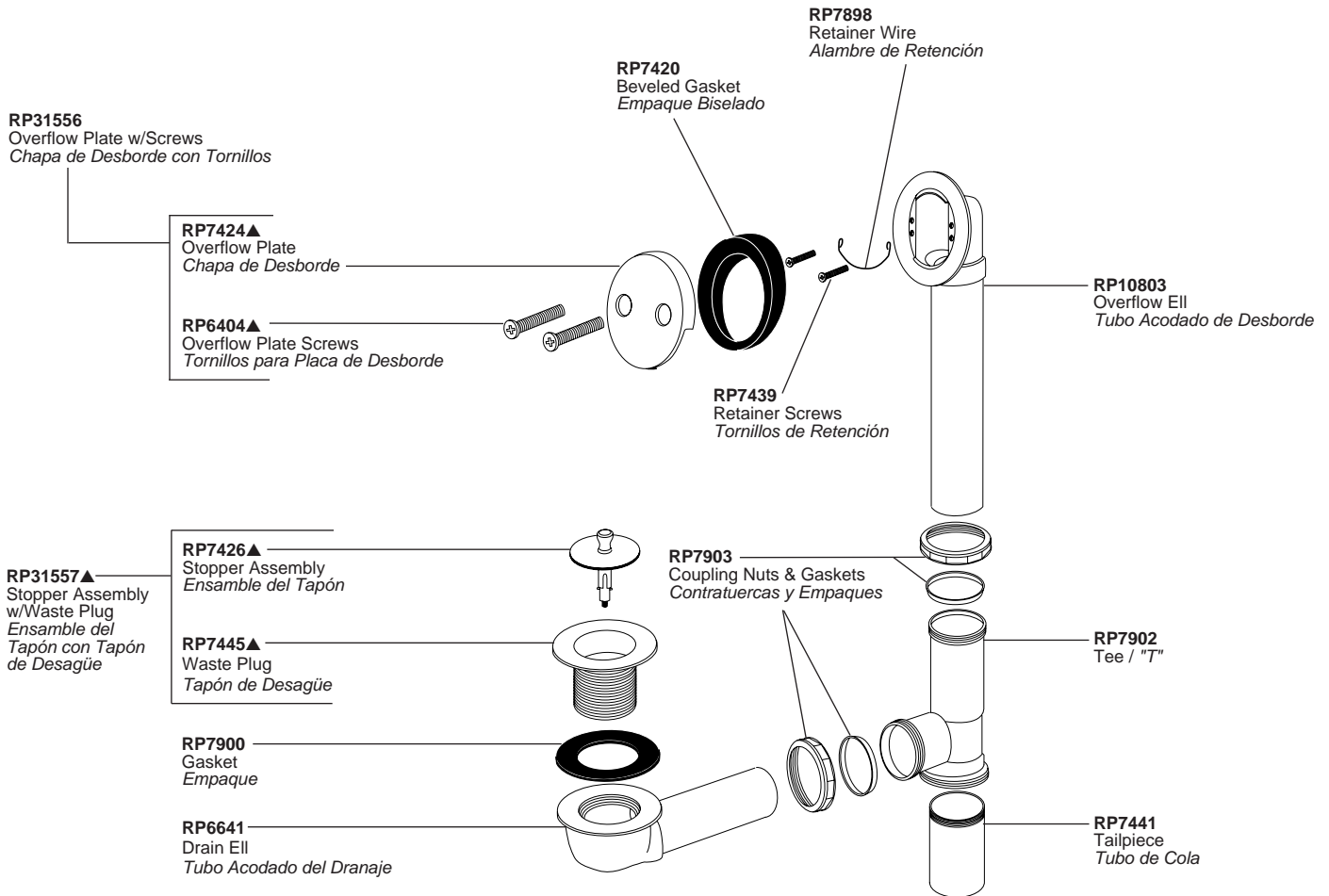

▲ Designate proper finish suffix. Verify available finishes in Miscellaneous Parts Section. **Note:** Chrome models have no finish suffix. CB=Chrome/Brilliance® Polished Brass, NC=Brilliance® Pearl Nickel/Chrome, NN=Brilliance® Pearl Nickel, NP=Brilliance® Pearl Nickel/Brilliance® Polished Brass, PB=Brilliance® Polished Brass, WH=White.

▲ *Designe el sufijo apropiado para el acabado. Verifique acabados disponibles en la sección de Piezas Misceláneas. Nota: El acabado de los modelos de cromo no tienen sufijo. CB=Cromo/Bronce Pulido Brilliance®, NC=Níquel color Perla de Brilliance®/Cromo, NN=Níquel color Perla de Brilliance®, NP=Níquel color Perla de Brilliance®/Bronce Pulido Brilliance®, PB=Bronce Pulido Brilliance®, WH=Blanco.*

Innovations® Series / Series de Innovaciones®



73010▲
Tempered Glass Shelf
Repisa de Temple de Vidrio



73018▲–18"
73024▲–24"
73030▲–30"
Towel Bar / *Barra para las Toallas*



73035▲
Robe Hook
Percha para Batas



73046▲
Towel Ring
Aro para Colgar la Toalla

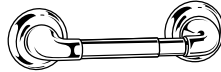

73050▲
Tissue Holder
Receptáculo para los Pañuelos de Papel



73055▲
Soap Dish
Jabonera



73056▲
Toothbrush (holds 3) and Tumbler Holder
Receptáculo para el Cepillo de Dientes (para 3) y el Vaso

Mounting Hardware for Innovations® Series
Herramientas para la instalación para Series de Innovaciones®
RP24290
One wall mounting bracket, two screws, two anchors
Un soporte para el montaje de pared, dos tornillos, dos anclas
RP30317
Two set screws, one Allen wrench
Dos tornillos de presión, una llave Allen

Traditional Series / Series Tradicionales

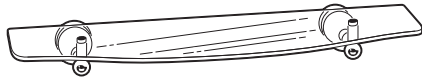

74010▲
Tempered Glass Shelf
Repisa de Temple de Vidrio



74018▲–18"
74024▲–24"
74030▲–30"
Towel Bar / *Barra para las Toallas*



74035▲
Robe Hook
Percha para Batas



74046▲
Towel Ring
Aro para Colgar la Toalla

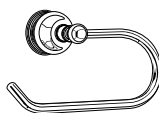

74050▲
Tissue Holder
Receptáculo para los Pañuelos de Papel



74055▲
Soap Dish
Jabonera



74056▲
Tumbler Holder
Receptáculo para el Vaso

RP9595▲
Trip Lever Assembly
Palanquita de desenganche



A Masco Company

Delta Faucet Company
55 East 111th Street
P.O. Box 40980
Indianapolis, Indiana 46280
1-800-345-DELTA (3358)

www.deltafaucet.com